

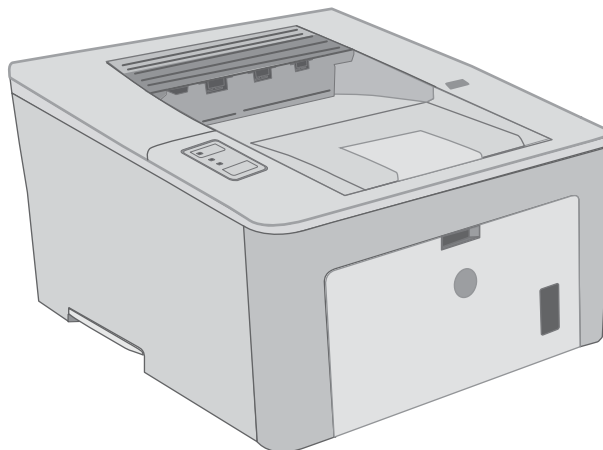

LaserJet Pro M118-M119, M203-M205 LaserJet Ultra M206

Podręcznik użytkownika



**M118-M119
M203-M206**



www.hp.com/support/ljM118
www.hp.com/support/ljM203



HP LaserJet Pro M118-M119, M203-M205
HP LaserJet Ultra M206

Podręcznik użytkownika

Prawa autorskie i licencja

© Copyright 2018 HP Development Company, L.P.

Powielanie, adaptacja lub tłumaczenie bez wcześniejszej pisemnej zgody jest zabronione, z wyjątkiem przypadków dozwolonych przez prawo autorskie.

Przedstawione tu informacje mogą ulec zmianie bez wcześniejszego powiadomienia.

Jedynymi gwarancjami na produkty i usługi firmy HP są gwarancje wyrażone w formie oświadczeń dołączonych do tych produktów i usług. Żaden zapis w niniejszym dokumencie nie może być interpretowany jako gwarancja dodatkowa. Firma HP nie ponowi żadnej odpowiedzialności za jakiegokolwiek braki techniczne lub błędy redakcyjne w niniejszym dokumencie.

Edition 3, 6/2018

Znaki handlowe

Adobe®, Adobe Photoshop®, Acrobat® i PostScript® są znakami towarowymi firmy Adobe Systems Incorporated.

Apple i logo Apple są znakami towarowymi firmy Apple Inc. zastrzeżonymi w Stanach Zjednoczonych i innych krajach.

macOS jest znakiem towarowym firmy Apple Inc. zarejestrowanym w Stanach Zjednoczonych i innych krajach.

AirPrint jest znakiem towarowym firmy Apple Inc. zarejestrowanym w Stanach Zjednoczonych i innych krajach/regionach.

iPad jest znakiem towarowym firmy Apple Inc. zarejestrowanym w Stanach Zjednoczonych i innych krajach/regionach.

iPod jest znakiem towarowym firmy Apple Inc. zarejestrowanym w Stanach Zjednoczonych i innych krajach/regionach.

iPhone jest znakiem towarowym firmy Apple Inc. zarejestrowanym w Stanach Zjednoczonych i innych krajach/regionach.

Microsoft®, Windows®, Windows® XP i Windows Vista® są znakami towarowymi firmy Microsoft Corporation zastrzeżonymi w Stanach Zjednoczonych.

UNIX® jest zastrzeżonym znakiem towarowym organizacji The Open Group.

Spis treści

| | |
|---|-----------|
| 1 Przegląd drukarki | 1 |
| Widoki drukarki | 2 |
| Widok drukarki z przodu | 2 |
| Widok drukarki z tyłu | 3 |
| Widok panelu sterowania | 4 |
| Dane techniczne drukarki | 4 |
| Dane techniczne | 5 |
| Obsługiwane systemy operacyjne | 5 |
| Rozwiązania do druku mobilnego | 7 |
| Wymiary drukarki | 7 |
| Zużycie energii, parametry elektryczne i poziom głośności | 8 |
| Zakres środowiska pracy | 8 |
| Konfiguracja drukarki i instalacja oprogramowania | 9 |
| | |
| 2 Podajniki papieru | 11 |
| Włóż papier do priorytetowego podajnika wejściowego | 12 |
| Wprowadzenie | 12 |
| Orientacja papieru w priorytetowym podajniku wejściowym | 13 |
| Włóż papier do głównego podajnika wejściowego | 15 |
| Wprowadzenie | 15 |
| Orientacja papieru w głównym podajniku wejściowym | 17 |
| Ładowanie i drukowanie na kopertach | 19 |
| Wprowadzenie | 19 |
| Drukowanie na kopertach | 19 |
| Orientacja kopert | 20 |
| Ładowanie kopert i drukowanie na nich | 21 |
| Wprowadzenie | 21 |
| Podawanie ręczne etykiet | 21 |
| Orientacja etykiety | 22 |

| | |
|--|-----------|
| 3 Materiały eksploatacyjne, akcesoria i podzespoły | 23 |
| Zamawianie materiałów eksploatacyjnych, akcesoriów i części zamiennych | 24 |
| Zamawianie | 24 |
| Materiały eksploatacyjne i akcesoria | 24 |
| Skonfiguruj ustawienia zabezpieczeń kasety z tonerem HP | 25 |
| Wprowadzenie | 25 |
| Włączanie i wyłączenie funkcji reguł dla kaset | 25 |
| Użyj wbudowanego serwera internetowego HP (EWS) do konfiguracji funkcji reguł dla kaset. | 25 |
| Użyj wbudowanego serwera internetowego HP (EWS), aby wyłączyć funkcję reguł dla kaset. | 26 |
| Rozwiązywanie problemów dotyczących komunikatów dotyczących reguł kaset w panelu sterowania | 27 |
| Włączanie i wyłączenie funkcji zabezpieczenia kasety | 27 |
| Użyj wbudowanego serwera internetowego HP (EWS) do włączenia funkcji zabezpieczeń kaset. | 27 |
| Użyj wbudowanego serwera internetowego HP (EWS) do włączenia funkcji zabezpieczeń kaset. | 27 |
| Rozwiązywanie problemów dotyczących komunikatów dotyczących zabezpieczenia kaset w panelu sterowania | 28 |
| Wymiana kasety z tonerem | 29 |
| Wprowadzenie | 29 |
| Informacje na temat toneru | 29 |
| Wymywanie i wymiana kaset z tonerem | 30 |
| Wymiana bębna obrazowego | 33 |
| Wprowadzenie | 33 |
| Informacje na temat bębna obrazowego | 33 |
| Wyciąganie i wymiana bębna obrazowego | 34 |
| | |
| 4 Drukowanie | 37 |
| Zadania drukowania w systemie Windows | 38 |
| Sposób skanowania (Windows) | 38 |
| Automatyczne drukowanie po obu stronach (Windows) | 39 |
| Ręczne drukowanie po obu stronach (Windows) | 39 |
| Drukowanie wielu stron na jednym arkuszu (Windows) | 40 |
| Wybór rodzaj papieru (Windows) | 40 |
| Dodatkowe zadania drukowania | 41 |
| Zadania drukowania (OS X) | 42 |
| Sposób drukowania (OS X) | 42 |
| Automatyczne drukowanie na obu stronach (OS X) | 42 |
| Ręczne drukowanie na obu stronach (OS X) | 42 |

| | |
|--|-----------|
| Drukowanie wielu stron na jednym arkuszu (OS X) | 43 |
| Wybór rodzaju papieru (OS X) | 43 |
| Dodatkowe zadania drukowania | 43 |
| Drukowanie dla urządzeń przenośnych | 45 |
| Wprowadzenie | 45 |
| Wi-Fi Direct (tylko modele z obsługą sieci bezprzewodowej) | 45 |
| Włączanie i wyłączenie funkcji Wi-Fi Direct | 46 |
| Zmiana nazwy Wi-Fi Direct drukarki | 47 |
| HP ePrint drogą e-mailową | 48 |
| oprogramowanie HP ePrint | 48 |
| AirPrint | 49 |
| Wbudowane rozwiązanie druku w systemie Android | 49 |
| 5 Zarządzanie drukarką | 51 |
| Zmiana typu połączenia drukarki (Windows) | 52 |
| Zaawansowana konfiguracja przy użyciu wbudowanego serwera internetowego HP (EWS) oraz Przybornika urządzeń HP (Windows) | 53 |
| Zaawansowana konfiguracja przy użyciu programu HP Utility dla systemu OS X | 56 |
| Otwieranie aplikacji HP Utility | 56 |
| Funkcje HP Utility | 56 |
| Konfigurowanie ustawień sieci IP | 58 |
| Wprowadzenie | 58 |
| Oświadczenie dotyczące udostępniania drukarki | 58 |
| Wyświetlanie lub zmiana ustawień sieciowych | 58 |
| Zmiana nazwy drukarki w sieci | 58 |
| Ręczna konfiguracja parametrów IPv4 TCP/IP | 59 |
| Ustawienia szybkości łącza i duplexu | 60 |
| Funkcje zabezpieczające drukarkę | 61 |
| Wprowadzenie | 61 |
| Przypisywanie lub zmiana hasła do urządzenia za pomocą wbudowanego serwera internetowego HP | 61 |
| Blokowanie formatyzatora | 62 |
| Konfigurowanie ustawień trybu cichego wydruku | 63 |
| Wprowadzenie | 63 |
| Konfigurowanie ustawień trybu cichego wydruku z poziomu wbudowanego serwera internetowego (EWS) HP | 63 |
| Ustawienia oszczędzania energii | 64 |
| Wprowadzenie | 64 |
| Drukowanie przy użyciu ustawienia EconoMode | 64 |
| Skonfiguruj ustawienie Tryb uśpienia/automatyczne wyłączenie po okresie bezczynności | 64 |

| | |
|---|----|
| Ustawianie opóźnienia wyłączenia po okresie bezczynności i konfiguracja urządzenia tak, aby zużywało 1 W mocy lub mniej | 65 |
| Ustawienie opóźnienia wyłączenia | 66 |
| Aktualizacja oprogramowania sprzętowego | 68 |
| Aktualizacja za pomocą narzędzia do aktualizacji oprogramowania sprzętowego | 68 |

6 Rozwiązywanie problemów 69

| | |
|---|----|
| Obsługa klienta | 70 |
| Interpretacja sygnałów świetlnych na panelu sterowania | 71 |
| Przywracanie domyślnych ustawień fabrycznych | 74 |
| Na panelu sterowania drukarki wyświetlany jest komunikat „Niski poziom tuszu w kasecie” lub „Bardzo niski poziom tuszu w kasecie” | 75 |
| Zmiana ustawień „Niski poziom tuszu w kasecie” | 75 |
| Zamawianie materiałów eksploatacyjnych | 76 |
| Drukarka nie pobiera papieru lub podaje go nieprawidłowo. | 77 |
| Wprowadzenie | 77 |
| Drukarka nie pobiera papieru | 77 |
| Drukarka pobiera kilka arkuszy papieru | 78 |
| Usuwanie zacięć papieru | 80 |
| Wprowadzenie | 80 |
| Miejsca zacięć papieru | 80 |
| Czy masz do czynienia z częstymi lub powtarzającymi się zacięciami papieru? | 80 |
| Usuwanie zaciętego papieru z głównego podajnika wejściowego | 82 |
| Usuwanie zacięć w pobliżu kasety z tonerem | 85 |
| Usuwanie zacięć w pojemniku wyjściowym | 89 |
| Usuwanie zacięć papieru w obszarze dupleksera | 91 |
| Poprawianie jakości druku | 95 |
| Wprowadzenie | 95 |
| Drukowanie dokumentu z innego programu | 95 |
| Sprawdzanie ustawienia typu papieru dla zlecenia druku | 95 |
| Sprawdzenie ustawienia rodzaju papieru (Windows) | 95 |
| Sprawdzenie ustawienia rodzaju papieru (OS X) | 96 |
| Sprawdzanie stanu kasety z tonerem | 96 |
| Czyszczenie drukarki | 96 |
| Drukowanie strony czyszczącej | 96 |
| Sprawdź, czy nie ma żadnych uszkodzeń kasety i bębna obrazowego. | 97 |
| Sprawdzenie papieru i środowiska drukowania | 97 |
| Krok 1: Należy używać tylko papieru zgodnego ze specyfikacjami firmy HP | 97 |
| Krok 2: Sprawdzanie środowiska pracy | 97 |
| Krok 3: Ustawianie wyrównania poszczególnych podajników papieru | 98 |
| Używanie innego sterownika druku | 99 |

| | |
|---|------------|
| Sprawdź ustawienia trybu EconoMode | 99 |
| Dostosowywanie gęstości druku | 100 |
| Rozwiązywanie problemów z siecią przewodową | 102 |
| Wprowadzenie | 102 |
| Złe połączenie fizyczne | 102 |
| Komputer używa błędnego adresu IP drukarki | 102 |
| Komputer nie może skomunikować się z drukarką | 102 |
| Drukarka korzysta z nieodpowiednich ustawień szybkości łącza i duplexu dla komunikacji z siecią | 103 |
| Nowe programy mogły spowodować problemy ze zgodnością | 103 |
| Komputer lub stacja robocza mogą być błędnie skonfigurowane | 103 |
| Drukarka została wyłączona lub w inne ustawienia sieci są błędne | 103 |
| Rozwiązywanie problemów z siecią bezprzewodową | 104 |
| Wprowadzenie | 104 |
| Lista kontrolna konfiguracji łączności bezprzewodowej | 104 |
| Po skonfigurowaniu łączności bezprzewodowej drukarka nie drukuje | 105 |
| Drukarka nie drukuje, a na komputerze jest zainstalowane zewnętrzne oprogramowanie zapory . | 105 |
| Po zmianie miejsca routera bezprzewodowego lub drukarki połączenie bezprzewodowe nie działa | 105 |
| Nie można podłączyć większej liczby komputerów do drukarki bezprzewodowej | 106 |
| Drukarka bezprzewodowa traci łączność po podłączeniu do sieci VPN | 106 |
| Sieci nie ma na liście sieci bezprzewodowych | 106 |
| Sieć bezprzewodowa nie działa | 106 |
| Przeprowadzanie testu diagnostycznego sieci bezprzewodowej | 107 |
| Ograniczanie zakłóceń w sieci bezprzewodowej | 107 |
| Indeks | 109 |

1 Przegląd drukarki

- [Widoki drukarki](#)
- [Dane techniczne drukarki](#)
- [Konfiguracja drukarki i instalacja oprogramowania](#)

Informacje dodatkowe:

Poniższe informacje są poprawne w chwili publikacji. Aktualne informacje można znaleźć na stronach www.hp.com/support/ljM118, www.hp.com/support/ljM203.

Pełne wsparcie HP dla drukarki obejmuje następujące informacje:

- Instalacja i konfiguracja
- Nauka i użytkowanie
- Rozwiązywanie problemów
- Pobierz aktualizacje programów i oprogramowania sprzętowego
- Dołączanie do forów pomocy technicznej
- Znajdowanie informacji o gwarancji i przepisach

Widoki drukarki

- [Widok drukarki z przodu](#)
- [Widok drukarki z tyłu](#)
- [Widok panelu sterowania](#)

Widok drukarki z przodu

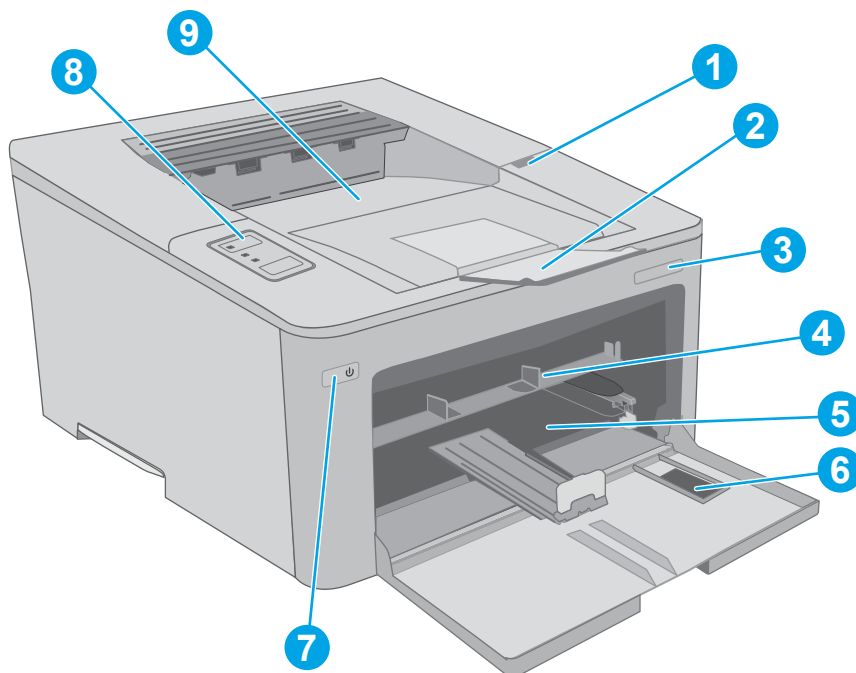

| | |
|---|--|
| 1 | Drzwiczki kasety z tonerem |
| 2 | Przedłużenie pojemnika wyjściowego |
| 3 | Nazwa modelu |
| 4 | Priorytetowy podajnik wejściowy |
| 5 | Główny podajnik wejściowy |
| 6 | Drzwiczki głównego podajnika wejściowego |
| 7 | Przycisk zasilania |
| 8 | Panel sterowania |
| 9 | Pojemnik wyjściowy |

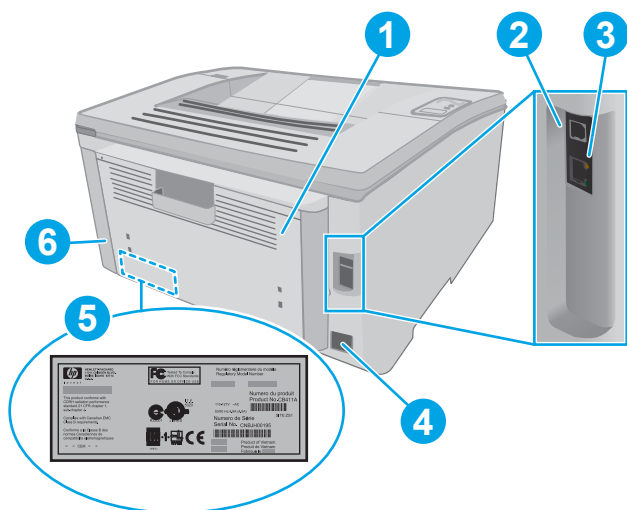

Widok drukarki z tyłu

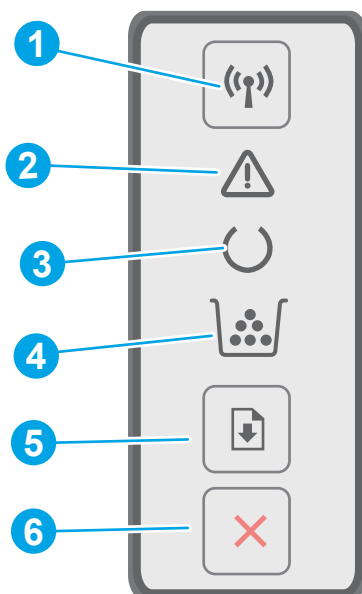

- | | |
|---|---|
| 1 | Tylne drzwiczki (dostęp do usuwania zacięć) |
| 2 | Port USB |
| 3 | Port Ethernet |
| 4 | Połączenie zasilania |
| 5 | Etykieta z numerem seryjnym oraz numerem produktu |
| 6 | Gniazdo blokady zabezpieczeń typu kablowego |

Widok panelu sterowania



| | | |
|---|--|---|
| 1 | Przycisk  i kontrolka sieci bezprzewodowej (tylko modele z łącznością bezprzewodową) | Naciśnij przycisk, aby uaktywnić lub wyłączyć funkcję sieci bezprzewodowej, lub skonfigurować połączenie Wi-Fi Direct. Naciśnij i przytrzymaj ten przycisk, aby skonfigurować połączenie WPS. Jeśli świeci się kontrolka sieci bezprzewodowej, nawiązano stabilne połączenie bezprzewodowe. Jeśli miga, trwa proces konfiguracji WPS lub Wi-Fi Direct. Jeśli miga szybko, występuje problem z połączeniem bezprzewodowym. |
| 2 | Kontrolka ostrzeżenia | Kontrolka Uwaga miga, gdy drukarka wymaga interwencji użytkownika. Jeśli świeci się kontrolka Uwaga, wystąpił błąd. |
| 3 | Kontrolka gotowości | Kontrolka Gotowe świeci się, kiedy drukarka jest gotowa do drukowania. Kontrolka miga, kiedy drukarka odbiera dane. |
| 4 | Kontrolka poziomu materiałów eksploatacyjnych | Kontrolka poziomu materiałów eksploatacyjnych świeci się przy bardzo niskim poziomie tonera w kasecie. Miga, gdy wystąpił błąd kasety z tonerem lub bębna obrazowego. |
| 5 | Przycisk  Wznów | Naciśnij ten przycisk, aby rozpocząć zlecenie drukowania. Jeśli drukarka sygnalizuje stan błędu, naciśnij przycisk Wznów, aby usunąć błąd i wznowić drukowanie. W trybie ręcznego druku dwustronnego naciśnij przycisk Wznów, aby drukować na drugiej stronie arkusza. |
| 6 | Przycisk  Anuluj | Naciśnij ten przycisk, aby anulować zlecenie drukowania. |

Dane techniczne drukarki

 **WAŻNE:** Poniższe parametry techniczne są prawidłowe w momencie publikacji, ale mogą ulec zmianie. Dodatkowe informacje znajdziesz na stronie www.hp.com/support/ljM118, www.hp.com/support/ljM203.

- [Dane techniczne](#)

- [Obsługiwane systemy operacyjne](#)
- [Rozwiązania do druku mobilnego](#)
- [Wymiary drukarki](#)
- [Zużycie energii, parametry elektryczne i poziom głośności](#)
- [Zakres środowiska pracy](#)

Dane techniczne

Zobacz więcej informacji w sekcji www.hp.com/support/ljM118, www.hp.com/support/ljM203.

Obsługiwane systemy operacyjne

Poniższe informacje dotyczą sterowników druku PCL 6 danej drukarki dla systemu Windows i sterowników druku HP dla systemu OS X oraz instalacji oprogramowania.

System Windows: W zależności od dostępnej wersji systemu Windows instalator oprogramowania HP instaluje sterownik HP PCL.6, HP PCL 6 lub HP PCL-6 oraz, w przypadku korzystania z pełnej opcji instalatora, oprogramowanie opcjonalne. Pobierz sterowniki HP PCL.6, HP PCL 6 i HP PCL-6 z witryny pomocy technicznej dla tej drukarki: www.hp.com/support/ljM118, www.hp.com/support/ljM203

Komputery Macintosh oraz system OS X: Z tą drukarką działają komputery Mac. Pobierz aplikację HP Easy Start z 123.hp.com lub z witryny pomocy technicznej, a następnie skorzystaj z aplikacji HP Easy Start, aby zainstalować sterownik druku HP.

1. Przejdź do witryny 123.hp.com.
2. Wykonaj podane czynności, aby pobrać oprogramowanie drukarki.

Linux: Aby uzyskać informacje i sterowniki druku dla systemu Linux, odwiedź stronę hplipopensource.com/hplip-web/index.html

System UNIX: Aby uzyskać informacje i sterowniki druku dla systemu UNIX®, przejdź do strony www.hp.com/go/unixmodelscripts

Tabela 1-1 Obsługiwane systemy operacyjne i sterowniki druku

| System operacyjny | Zainstalowany sterownik druku (z oprogramowania w Internecie) | Uwagi |
|---|---|---|
| Windows® XP, dodatek SP3 (tylko wersja 32-bitowa) | Sterownik druku HP PCL.6 dla określonej drukarki jest instalowany w systemie operacyjnym w ramach pakietu oprogramowania. | Firma Microsoft zawiesiła ogólne wsparcie dla systemu Windows XP w kwietniu 2009 r. Firma HP będzie nadal zapewniać wsparcie dla systemu Windows XP, którego produkcja została zakończona. Niektóre funkcje sterownika drukarki nie są obsługiwane. |
| Windows Vista® w wersji 32-bitowej | Sterownik druku HP PCL.6 dla określonej drukarki jest instalowany w systemie operacyjnym w ramach pakietu oprogramowania. | Firma Microsoft zawiesiła ogólne wsparcie dla systemu Windows Vista w kwietniu 2012 r. Firma HP będzie nadal zapewniać wsparcie dla systemu Windows Vista, którego produkcja została zakończona. Niektóre funkcje sterownika drukarki nie są obsługiwane. |

Tabela 1-1 Obsługiwane systemy operacyjne i sterowniki druku (ciąg dalszy)

| System operacyjny | Zainstalowany sterownik druku (z oprogramowania w Internecie) | Uwagi |
|--|---|--|
| Windows 7, 32- i 64-bitowy | Sterownik druku HP PCL 6 dla określonej drukarki jest instalowany w systemie operacyjnym w ramach pakietu oprogramowania. | |
| Windows 8, 32- i 64-bitowy | Sterownik druku HP PCL 6 dla określonej drukarki jest instalowany w systemie operacyjnym w ramach pełnego pakietu oprogramowania. | Obsługę systemu Windows 8 RT zapewnia 32-bitowy sterownik Microsoft IN OS Version 4. |
| Windows 8.1, 32- i 64-bitowy | Sterownik druku HP PCL-6 V4 dla danej drukarki został zainstalowany w systemie operacyjnym w ramach pełnej instalacji oprogramowania. | Obsługę systemu Windows 8.1 RT zapewnia 32-bitowy sterownik Microsoft IN OS Version 4. |
| Windows 10, 32- i 64-bitowy | Sterownik druku HP PCL-6 V4 dla danej drukarki został zainstalowany w systemie operacyjnym w ramach pełnej instalacji oprogramowania. | |
| Windows Server 2008 z dodatkiem SP2 (wersja 32-bitowa) | Sterownik druku HP PCL.6 dla danej drukarki jest dostępny do pobrania ze strony internetowej wsparcia technicznego dla drukarki. Pobierz sterownik, a następnie skorzystaj z narzędzia Microsoft Dodaj drukarkę, aby go zainstalować. | Firma Microsoft zawiesiła ogólne wsparcie dla systemu Windows Server 2008 w styczniu 2015 r. Firma HP dołoży starań, aby zapewnić pomoc techniczną dla systemu Server 2008, który został wycofany ze sprzedaży. Niektóre funkcje sterownika drukarki nie są obsługiwane. |
| Windows Server 2008 z dodatkiem SP2 (wersja 64-bitowa) | Sterownik druku HP PCL 6 dla danej drukarki jest dostępny do pobrania ze strony internetowej wsparcia technicznego dla drukarki. Pobierz sterownik, a następnie skorzystaj z narzędzia Microsoft Dodaj drukarkę, aby go zainstalować. | Firma Microsoft zawiesiła ogólne wsparcie dla systemu Windows Server 2008 w styczniu 2015 r. Firma HP dołoży starań, aby zapewnić pomoc techniczną dla systemu Server 2008, który został wycofany ze sprzedaży. |
| 64-bitowy system Windows Server 2008 R2 z dodatkiem SP1 | Sterownik druku HP PCL 6 dla określonej drukarki jest instalowany w systemie operacyjnym w ramach pełnego pakietu oprogramowania. | |
| Windows Server 2012 (wersja 64-bitowa) | Sterownik druku HP PCL 6 dla określonej drukarki jest instalowany w systemie operacyjnym w ramach pełnego pakietu oprogramowania. | |
| Windows Server 2012 z dodatkiem R2 (wersja 64-bitowa) | Sterownik druku HP PCL-6 dla określonej drukarki jest instalowany w systemie operacyjnym w ramach pełnego pakietu oprogramowania. | |
| Windows 10 Server (Server 2016), 32- i 64-bitowy | Sterownik druku HP PCL-6 dla określonej drukarki jest instalowany w systemie operacyjnym w ramach pełnego pakietu oprogramowania. | |
| OS X 10.11 El Capitan, macOS 10.12 Sierra, macOS 10.13 High Sierra | Aby zainstalować sterownik druku, pobierz aplikację HP Easy Start z 123.hp.com/LaserJet . Wykonaj podane czynności, aby zainstalować oprogramowanie drukarki i sterownik druku. | |

UWAGA: Aktualną listę obsługiwanych systemów operacyjnych można znaleźć na stronie www.hp.com/support/ljM118, www.hp.com/support/ljM203, gdzie znajdują się szczegółowe informacje wsparcia technicznego dla tej drukarki.

UWAGA: Szczegółowe informacje na temat systemów operacyjnych klienta i serwera oraz obsługi sterowników HP UPD PCL6 i UPD PS dla tej drukarki znajdują się na stronie www.hp.com/go/upd. Przejdź na wskazaną stronę i kliknij kartę **Specyfikacje**.

Rozwiązania do druku mobilnego

Firma HP oferuje szereg rozwiązań mobilnych oraz w ramach usługi ePrint, ułatwiając drukowanie na drukarce HP z komputera przenośnego, tabletu, smartfonu lub innego urządzenia przenośnego. Aby wyświetlić pełną listę i dokonać najlepszego wyboru, przejdź do strony www.hp.com/go/LaserJetMobilePrinting.

UWAGA: Zaktualizuj oprogramowanie sprzętowe drukarki, aby upewnić się, że wszystkie możliwości drukowania z urządzeń przenośnych i za pośrednictwem aplikacji ePrint są obsługiwane.

- Wi-Fi Direct (tylko modele z obsługą sieci bezprzewodowej)
- HP ePrint via Email (wymaga włączenia usług HP Web Services oraz rejestracji drukarki za pośrednictwem serwisu HP Connected)
- Aplikacja HP ePrint (dostępna dla urządzeń z systemem Android i iOS oraz smartfonów Blackberry)
- Aplikacja HP All-in-One Remote dla urządzeń z systemami iOS i Android
- Oprogramowanie HP ePrint
- Google Cloud Print
- Oprogramowanie AirPrint
- Android Printing

Wymiary drukarki

Rysunek 1-1 Wymiary drukarki

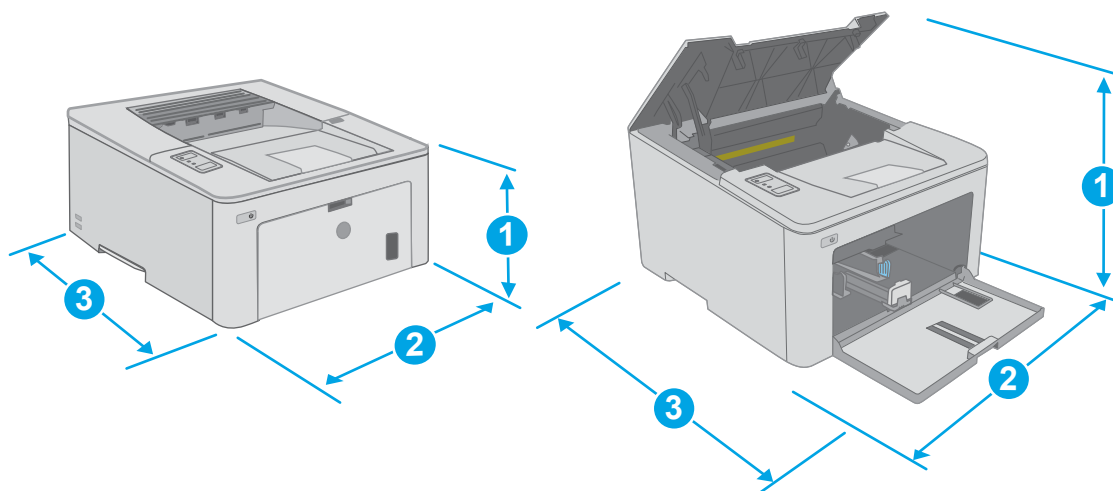

| | Drukarka całkowicie zamknięta | Drukarka całkowicie otwarta |
|-------------------|-------------------------------|-----------------------------|
| 1. Wysokość | 223,9 mm | 359,5 mm |
| 2. Szerokość | 370,5 mm | 370,5 mm |
| 3. Głębokość | 407,4 mm | 624,4 mm |
| Waga (z kasetami) | 6,9 kg | |

Zużycie energii, parametry elektryczne i poziom głośności

Aktualne informacje można znaleźć pod adresem www.hp.com/support/ljM118, www.hp.com/support/ljM203.

⚠ OSTROŻNIE: Wymagania dotyczące zasilania zależą od kraju/rejonu, w którym drukarka została sprzedana. Nie wolno zmieniać napięcia roboczego. Spowoduje to uszkodzenie drukarki oraz unieważnienie gwarancji.

Zakres środowiska pracy

Tabela 1-2 Zakres środowiska pracy

| Środowisko | Zalecane | Dozwolone |
|---------------------|------------------------------------|-------------------------------------|
| Temperatura | 17° do 25°C | Od 15 do 30°C |
| Wilgotność względna | od 30 do 70% wilgotności względnej | Od 10% do 80% (wilgotność względna) |
| Wysokość n.p.m. | Nie ma zastosowania. | od 0 do 3048 m |

Konfiguracja drukarki i instalacja oprogramowania

Instrukcje dotyczące konfiguracji podstawowej zawiera plakat konfiguracji i podręczna instrukcja obsługi dołączona do drukarki. Dodatkowe instrukcje znaleźć można na stronie wsparcia technicznego HP.

Przejdź do www.hp.com/support/ljM118, www.hp.com/support/ljM203, aby uzyskać pomoc HP dla używanej drukarki: Znajdź następujące wsparcie:

- Instalacja i konfiguracja
- Nauka i użytkowanie
- Rozwiązywanie problemów
- Pobierz aktualizacje oprogramowania i oprogramowania sprzętowego
- Dołączanie do forów pomocy technicznej
- Znajdowanie informacji o gwarancji i przepisach

2 Podajniki papieru

- [Włóż papier do priorytetowego podajnika wejściowego](#)
- [Włóż papier do głównego podajnika wejściowego](#)
- [Ładowanie i drukowanie na kopertach.](#)
- [Ładowanie kopert i drukowanie na nich](#)

Informacje dodatkowe:

Poniższe informacje są poprawne w chwili publikacji. Aktualne informacje można znaleźć na stronach www.hp.com/support/ljM118, www.hp.com/support/ljM203.

Pełne wsparcie HP dla drukarki obejmuje następujące informacje:

- Instalacja i konfiguracja
- Nauka i użytkowanie
- Rozwiązywanie problemów
- Pobierz aktualizacje programów i oprogramowania sprzętowego
- Dołączanie do forów pomocy technicznej
- Znajdowanie informacji o gwarancji i przepisach

Włóż papier do priorytetowego podajnika wejściowego

Wprowadzenie

Poniżej opisano sposób ładowania papieru do priorytetowego podajnika wejściowego. Ten podajnik mieści do 10 arkuszy papieru o gramaturze 75 g/m².

 **UWAGA:** Aby uniknąć zacięć papieru:

- Nigdy nie dodawaj ani nie usuwaj papieru do/z priorytetowego podajnika wejściowego podczas drukowania.
- Przed załadowaniem podajnika należy wyjąć cały papier z podajnika wejściowego i wyrównać stos.
- Podczas ładowania podajnika nie należy kartkować papieru.
- Używaj papieru, który nie jest pognieciony, załamany ani zniszczony.

1. Otwórz drzwiczki podajnika głównego, chwytając uchwyt i ciągnąc w dół.

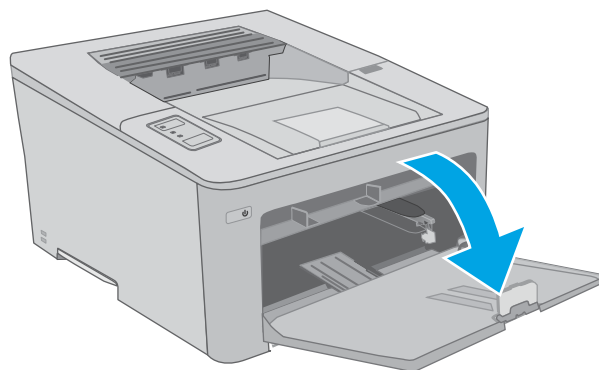

2. Rozsuń prowadnice szerokości papieru do prawidłowego formatu.

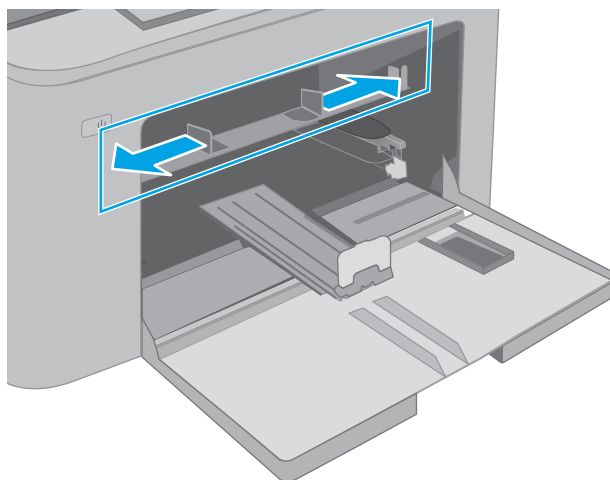

3. Ułóż papier górną krawędzią w stronę drzwiczek priorytetowego podajnika wejściowego. Informacje na temat ustawiania orientacji papieru znajdują się w części [Orientacja papieru w priorytetowym podajniku wejściowym na stronie 13](#).

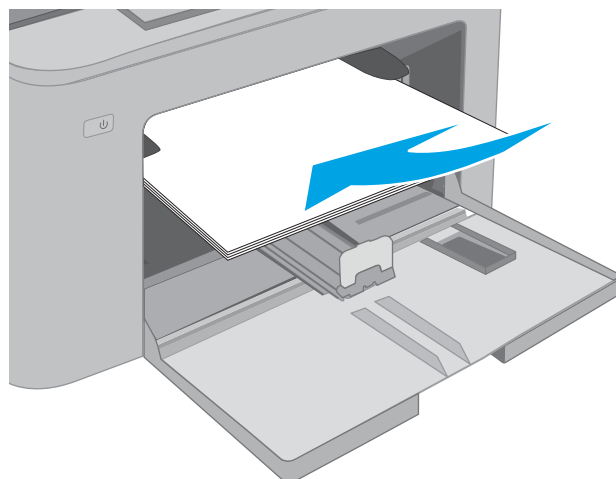

4. Dopasuj prowadnice papieru tak, by dotykały lekko stosu papieru, ale go nie zaginały.

UWAGA: Nie należy dociskać prowadnic zbyt mocno do stosu papieru.

UWAGA: Aby nie dopuścić do zaklinowania papieru, ustaw prawidłowy rozmiar za pomocą prowadnic i nie wkładaj zbyt dużej liczby arkuszy do podajnika.

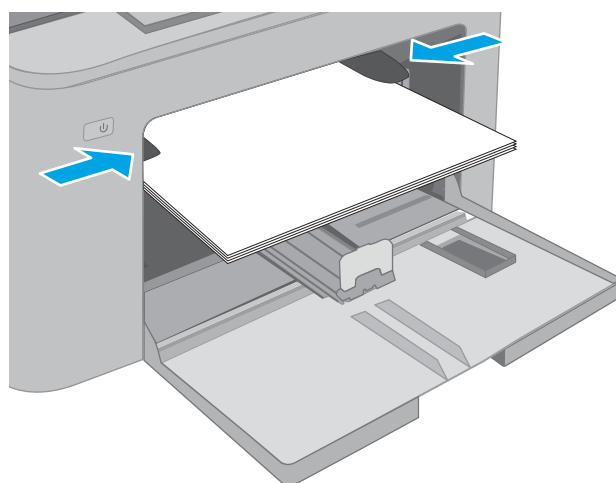

Orientacja papieru w priorytetowym podajniku wejściowym

| Rodzaj papieru | Orientacja obrazu | Tryb drukowania dwustronnego | Format papieru | Ładowanie papieru |
|---------------------------|-------------------|------------------------------|--|--|
| Letterhead lub Preprinted | Pionowa | Drukowanie jednostronne | Letter, Legal, Executive, Statement, Oficio (8,5 x 13), 4 x 6, 5 x 8, A4, A5, A6, RA5, B5 (JIS), B6 (JIS), 10 x 15 cm, Oficio (216 x 340), 16K 195 x 270 mm, 16K 184 x 260 mm, 16K 197 x 273 mm, japońska karta pocztowa (karta pocztowa (JIS)), podwójna, odwrócona japońska karta pocztowa (podwójna karta pocztowa (JIS)) | Drukiem w górę Górną krawędzią skierowaną do urządzenia |

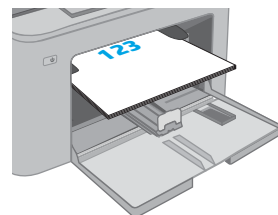

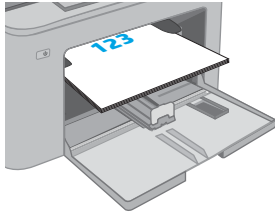
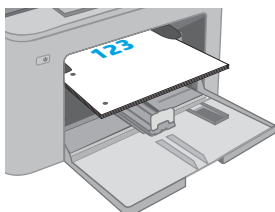
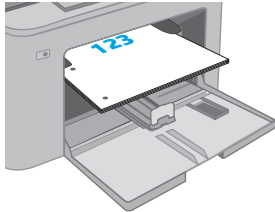
| Rodzaj papieru | Orientacja obrazu | Tryb drukowania dwustronnego | Format papieru | Ładowanie papieru |
|----------------|-------------------|------------------------------|--|---|
| | | Drukowanie dwustronne | Letter, Legal, Oficio (8,5 x 13), A4 | <p>Drukiem w górę</p> <p>Górną krawędzią skierowaną do urządzenia</p>  |
| Dziurkowany | Pionowa | Drukowanie jednostronne | Letter, Legal, Executive, Statement, Oficio (8,5 x 13), 4 x 6, 5 x 8, A4, A5, A6, RA5, B5 (JIS), B6 (JIS), 10 x 15 cm, Oficio (216 x 340), 16K 195 x 270 mm, 16K 184 x 260 mm, 16K 197 x 273 mm, japońska karta pocztowa (karta pocztowa (JIS)), podwójna, odwrócona japońska karta pocztowa (podwójna karta pocztowa (JIS)) | <p>Drukiem w górę</p> <p>Otworami skierowanymi w lewą stronę urządzenia</p>  |
| | | Drukowanie dwustronne | Letter, Legal, Oficio (8,5 x 13), A4 | <p>Drukiem w górę</p> <p>Otworami skierowanymi w lewą stronę urządzenia</p>  |

Włóż papier do głównego podajnika wejściowego

Wprowadzenie

Poniżej opisano sposób ładowania papieru do głównego podajnika wejściowego. Ten podajnik mieści do 250 arkuszy papieru o gramaturze 75 g/m².

 **UWAGA:** Aby uniknąć zacięć papieru:

- Nigdy nie dodawaj ani nie usuwaj papieru do/z głównego podajnika wejściowego podczas drukowania.
- Przed załadowaniem podajnika należy wyjąć cały papier z podajnika wejściowego i wyrównać stos.
- Podczas ładowania podajnika nie należy kartkować papieru.
- Używaj papieru, który nie jest pognieciony, załamany ani zniszczony.

1. Otwórz drzwiczki podajnika głównego, chwytając uchwyt i ciągnąc w dół.

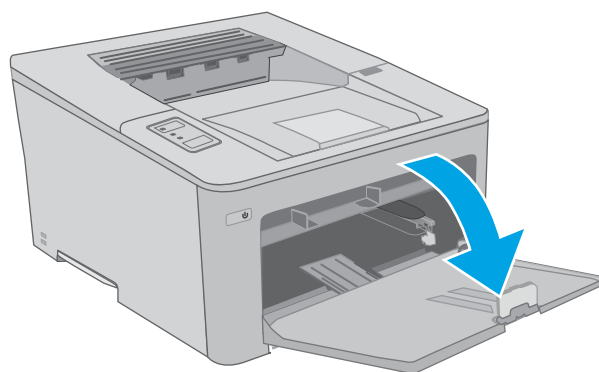

2. Dopasuj prowadnice szerokości przez ściśnięcie zatrzasku regulacyjnego na prawej prowadnicy i przesunięcie prowadnic do krawędzi używanego papieru.

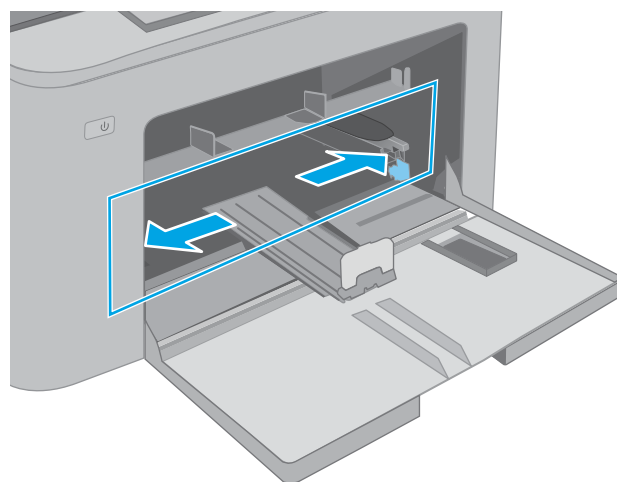

3. Wyrównaj prowadnice długości, przesuając je zgodnie z rozmiarem używanego papieru.

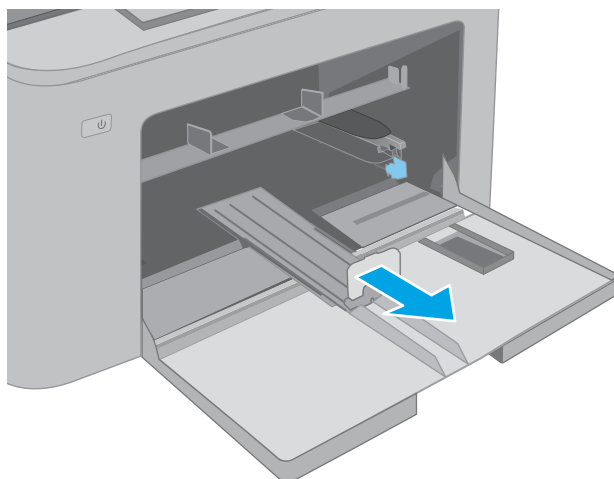

4. Włóż papier do podajnika. Informacje na temat ustawiania orientacji papieru znajdują się w części [Orientacja papieru w głównym podajniku wejściowym na stronie 17](#).

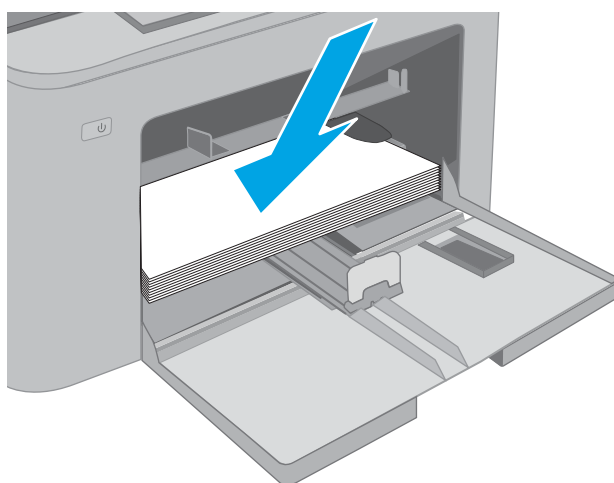

5. Dopasuj prowadnice tak, by dotykały lekko stosu papieru, ale go nie zaginały.

UWAGA: Nie należy dociskać prowadnic zbyt mocno do stosu papieru.

UWAGA: Aby nie dopuścić do zaklinowania papieru, ustaw prawidłowy rozmiar za pomocą prowadnic i nie wkładaj zbyt dużej liczby arkuszy do podajnika.



6. W przypadku papieru formatu A4, Letter lub mniejszego zamknij drzwiczki podajnika głównego. Użyj okna stosu papieru, aby sprawdzić, czy jest prawidłowo załadowany.



Orientacja papieru w głównym podajniku wejściowym

| Rodzaj papieru | Orientacja obrazu | Tryb drukowania dwustronnego | Format papieru | Ładowanie papieru |
|---------------------------|-------------------|------------------------------|--|--|
| Letterhead lub Preprinted | Pionowa | Drukowanie jednostronne | Letter, Legal, Executive, Statement, Oficio (8,5 x 13), 4 x 6, 5 x 8, A4, A5, A6, RA5, B5 (JIS), B6 (JIS), 10 x 15 cm, Oficio (216 x 340), 16K 195 x 270 mm, 16K 184 x 260 mm, 16K 197 x 273 mm, japońska karta pocztowa (karta pocztowa (JIS)), podwójna, odwrócona japońska karta pocztowa (podwójna karta pocztowa (JIS)) | Drukiem w górę Górną krawędzią skierowaną do urządzenia |

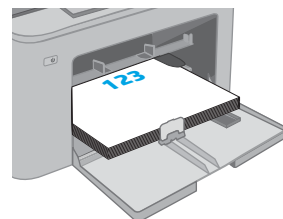

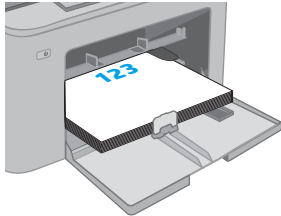
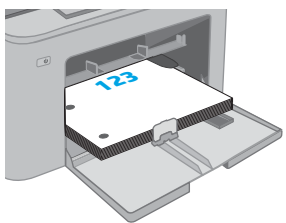
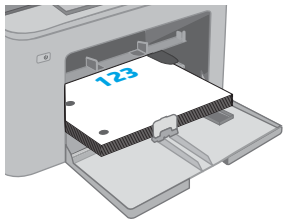
| Rodzaj papieru | Orientacja obrazu | Tryb drukowania dwustronnego | Format papieru | Ładowanie papieru |
|----------------|-------------------|------------------------------|--|---|
| | | Drukowanie dwustronne | Letter, Legal, Oficio (8,5 x 13), A4 | <p>Drukiem w górę</p> <p>Górną krawędzią skierowaną do urządzenia</p>  |
| Dziurkowany | Pionowa | Drukowanie jednostronne | Letter, Legal, Executive, Statement, Oficio (8,5 x 13), 4 x 6, 5 x 8, A4, A5, A6, RA5, B5 (JIS), B6 (JIS), 10 x 15 cm, Oficio (216 x 340), 16K 195 x 270 mm, 16K 184 x 260 mm, 16K 197 x 273 mm, japońska karta pocztowa (karta pocztowa (JIS)), podwójna, odwrócona japońska karta pocztowa (podwójna karta pocztowa (JIS)) | <p>Drukiem w górę</p> <p>Otworami skierowanymi w lewą stronę urządzenia</p>  |
| | | Drukowanie dwustronne | Letter, Legal, Oficio (8,5 x 13), A4 | <p>Drukiem w górę</p> <p>Otworami skierowanymi w lewą stronę urządzenia</p>  |

Ładowanie i drukowanie na kopertach.

Wprowadzenie

Poniżej opisano sposób ładowania kopert i drukowania na nich. Priorytetowy podajnik wejściowy może pomieścić do 10 kopert. Główny podajnik wejściowy może pomieścić do 10 kopert.

Aby drukować na kopertach za pomocą opcji podawania ręcznego, należy wykonać następujące czynności w celu wybrania prawidłowych ustawień sterownika druku, a następnie załadować koperty do podajnika po wystaniu zadania drukowania do drukarki.

Drukowanie na kopertach

1. W programie wybierz opcję **Drukuj**.
2. Wybierz drukarkę z listy drukarek, a następnie kliknij lub dotknij **Właściwości** lub **Preferencje**, aby otworzyć sterownik druku.



UWAGA: Nazwa przycisku różni się w zależności od różnych programów.



UWAGA: Aby mieć dostęp do tych funkcji z poziomu ekranu startowego systemu Windows 8 lub 8.1, wybierz opcję **Urządzenia, Drukowanie**, a następnie odpowiednią drukarkę. W systemie Windows 10 wybierz opcję **Drukowanie**, która może się różnić w zależności od aplikacji. W systemach Windows 8, 8.1 i 10 aplikacje te mogą mieć inny wygląd i zapewniać inne funkcje niż zostało to opisane poniżej dla aplikacji na komputery stacjonarne.

3. Kliknij lub dotknij przycisku **Paper/Jakość**.
4. Z listy rozwijanej **Rozmiar papieru** wybierz odpowiedni rozmiar kopert.
5. Z listy rozwijanej **Rodzaj papieru** wybierz opcję **Koperta**.
6. Z listy rozwijanej **Źródło papieru** wybierz opcję **Podawanie ręczne**.
7. Kliknij przycisk **OK**, aby zamknąć okno dialogowe **Właściwości dokumentu**.
8. W oknie dialogowym **Drukuj** kliknij przycisk **OK**, aby wydrukować zadanie.

Orientacja kopert

| Podajnik | Rozmiar koperty | Ładowanie kopert |
|---------------------------------|--|--|
| Priorytetowy podajnik wejściowy | Koperta nr 10, koperta Monarch, koperta B5, koperta C5, koperta DL | Drukiem do góry Krótki brzeg skierowany w stronę drukarki |
| Główny podajnik wejściowy | Koperta nr 10, koperta Monarch, koperta B5, koperta C5, koperta DL | Drukiem do góry Krótki brzeg skierowany w stronę drukarki |

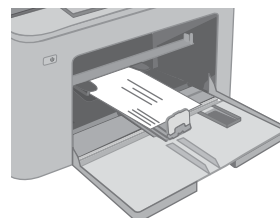
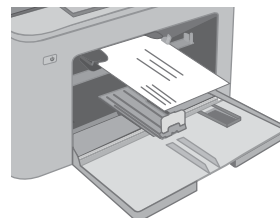

Ładowanie kopert i drukowanie na nich

Wprowadzenie

Poniżej opisano sposób ładowania etykiet i drukowania na nich.

Aby drukować etykiety za pomocą opcji podawania ręcznego, należy wykonać następujące czynności, aby wybrać odpowiednie ustawienia w sterowniku drukarki, a następnie załadować etykiety do podajnika po wystąpieniu zadania drukowania do drukarki. W przypadku korzystania z podawania ręcznego drukarka czeka na wydrukowanie zadania, dopóki nie wykryje, że podajnik został otwarty.

Podawanie ręczne etykiet

1. W programie wybierz opcję **Drukuj**.
2. Wybierz drukarkę z listy drukarek, a następnie kliknij lub dotknij **Właściwości** lub **Preferencje**, aby otworzyć sterownik druku.



UWAGA: Nazwa przycisku różni się w zależności od różnych programów.



UWAGA: Aby mieć dostęp do tych funkcji z poziomu ekranu startowego systemu Windows 8 lub 8.1, wybierz opcję **Urządzenia, Drukowanie**, a następnie odpowiednią drukarkę. W systemie Windows 10 wybierz opcję **Drukowanie**, która może się różnić w zależności od aplikacji. W systemach Windows 8, 8.1 i 10 aplikacje te mogą mieć inny wygląd i zapewniać inne funkcje niż zostało to opisane poniżej dla aplikacji na komputery stacjonarne.

3. Kliknij kartę **Papier/Jakość**.
4. Na liście rozwijanej **Rozmiar papieru** wybierz odpowiedni rozmiar arkuszy etykiet.
5. Na liście rozwijanej **Rodzaj papieru** wybierz **Etykiety**.
6. Na liście rozwijanej **Źródło papieru** wybierz **Podawanie ręczne**.
7. Kliknij przycisk **OK**, aby zamknąć okno dialogowe **Właściwości dokumentu**.
8. W oknie dialogowym **Drukuj** kliknij przycisk **OK**, aby wydrukować zadanie.

Orientacja etykiety

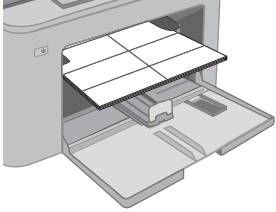
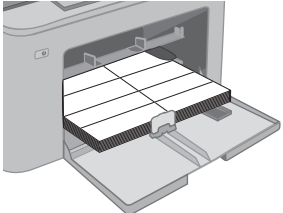
| Podajnik | Ładowanie etykiet |
|---------------------------------|---|
| Priorytetowy podajnik wejściowy | Drukiem w górę Górną krawędzią skierowaną do drukarki |
| |  |
| Główny podajnik wejściowy | Drukiem w górę Górną krawędzią skierowaną do drukarki |
| |  |

3 Materiały eksploatacyjne, akcesoria i podzespoły

- [Zamawianie materiałów eksploatacyjnych, akcesoriów i części zamiennych](#)
- [Skonfiguruj ustawienia zabezpieczeń kasety z tonerem HP](#)
- [Wymiana kasety z tonerem](#)
- [Wymiana bębna obrazowego](#)

Informacje dodatkowe:

Poniższe informacje są poprawne w chwili publikacji. Aktualne informacje można znaleźć na stronach www.hp.com/support/ljM118, www.hp.com/support/ljM203.

Pełne wsparcie HP dla drukarki obejmuje następujące informacje:

- Instalacja i konfiguracja
- Nauka i użytkowanie
- Rozwiązywanie problemów
- Pobierz aktualizacje programów i oprogramowania sprzętowego
- Dołączanie do forów pomocy technicznej
- Znajdowanie informacji o gwarancji i przepisach

Zamawianie materiałów eksploatacyjnych, akcesoriów i części zamiennych

Zamawianie

| | |
|---|---|
| Zamawianie materiałów eksploatacyjnych i papieru | www.hp.com/go/suresupply |
| Zamawianie oryginalnych części i akcesoriów firmy HP | www.hp.com/buy/parts |
| Zamawianie poprzez dostawców usług i wsparcia | Skontaktuj się z przedstawicielem obsługi lub punktem usługowym HP. |
| Zamawianie za pomocą wbudowanego serwera internetowego HP (EWS) | W przeglądarce internetowej obsługiwanej na komputerze przejdź do paska adresów i podaj nazwę hosta lub adres IP urządzenia, aby uzyskać do niego dostęp. Wbudowany serwer internetowy HP zawiera łącze do strony internetowej HP SureSupply, za pośrednictwem której można zamówić oryginalne materiały eksploatacyjne HP. |

Materiały eksploatacyjne i akcesoria

| Element | Opis | Numer kasety | Numer katalogowy |
|--|---|--------------|------------------|
| Materiały eksploatacyjne | | | |
| Kaseta z czarnym tonerem HP 30A LaserJet | Wymienna czarna kaseta z tonerem o standardowej pojemności | 30A | CF230A |
| Kaseta z czarnym tonerem HP 30X LaserJet | Wymienna czarna kaseta z tonerem o wysokiej pojemności | 30X | CF230X |
| Kaseta z czarnym tonerem HP 31A LaserJet | Wymienna czarna kaseta z tonerem o standardowej pojemności | 31A | CF231A |
| Kaseta z czarnym tonerem HP 94A LaserJet | Wymienna czarna kaseta z tonerem o standardowej pojemności (tylko model M118dw) | 94A | CF294A |
| Kaseta z czarnym tonerem HP 94X LaserJet | Wymienna czarna kaseta z tonerem o wysokiej pojemności (tylko model M118dw) | 94X | CF294X |
| Bęben obrazowy HP 32A Original LaserJet | Bęben obrazowy | 32A | CF232A |

Skonfiguruj ustawienia zabezpieczeń kasety z tonerem HP

- [Wprowadzenie](#)
- [Włączanie i wyłączenie funkcji reguł dla kaset](#)
- [Włączanie i wyłączenie funkcji zabezpieczenia kasety](#)

Wprowadzenie

Reguły dotyczące kaset HP oraz ich zabezpieczeń pozwalają uzyskać kontrolę nad tym, które kasety są instalowane w drukarce i zabezpieczyć je przed kradzieżą.

- **Reguły dotyczące kaset:** Ta funkcja chroni drukarkę przed instalacją podrobionych kaset z tonerem, zezwalając wyłącznie na korzystanie z oryginalnych materiałów firmy HP. Używanie oryginalnych kaset HP zapewnia najlepszą możliwą jakość wydruku. Po zainstalowaniu kasety innej niż oryginalna, na panelu sterowania drukarki wyświetli się komunikat, że kaseeta jest nieautoryzowana. Pojawią się również informacje na temat dalszego postępowania.
- **Zabezpieczenie kasety:** Ta funkcja trwale przypisuje kasety z tonerem do jednej lub kilku drukarek, stąd nie można ich używać w innych drukarkach. Zabezpieczenie kaset to ochrona inwestycji. Jeśli po włączeniu tej funkcji użytkownik spróbuje przełożyć chronioną kasetę z oryginalnej drukarki do nieautoryzowanej, drukowanie nie zostanie uruchomione. Ekran panelu sterowania drukarki wyświetli komunikat, że kaseeta jest chroniona. Pojawią się również informacje wyjaśniające dalsze postępowanie.



⚠ OSTROŻNIE: Po włączeniu zabezpieczenia kaset wszystkie kolejne kasety montowane w drukarce będą automatycznie i trwale zabezpieczane. Aby uniknąć ochrony nowej kasety, wyłącz tę funkcję przed zainstalowaniem nowej kasety.

W ten sposób nie wyłącza się ochrony kaset, które zostały już zainstalowane.

Obie funkcje są domyślnie wyłączone. Wykonaj następujące procedury, aby je włączyć lub wyłączyć.

Włączanie i wyłączenie funkcji reguł dla kaset

Użyj wbudowanego serwera internetowego HP (EWS) do konfiguracji funkcji reguł dla kaset.

1. Otwórz wbudowany serwer HP EWS.
 - a. Wydrukuj stronę konfiguracji, aby określić nazwę hosta lub adres IP.
 - i. Naciśnij i przytrzymaj przycisk Wznów  aż do momentu, gdy zacznie migać kontrolka Gotowe .
 - ii. Zwolnij przycisk Wznów .

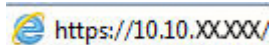

- b. Otwórz przeglądarkę internetową i wpisz w wierszu adresu adres IP lub nazwę hosta urządzenia tak, aby były identyczne z danymi wyświetlanymi na panelu sterowania drukarki. Naciśnij klawisz **Enter** na klawiaturze komputera. Otworzy się serwer EWS.





 **UWAGA:** Jeżeli wyświetli się komunikat informujący, że dostęp do strony internetowej może być niebezpieczny, wybierz opcję kontynuowania mimo to. Dostęp do tej strony nie spowoduje uszkodzenia komputera.

2. Kliknij kartę **System**.
3. W lewym okienku nawigacji wybierz opcję **Ustawienia materiałów eksploatacyjnych**.
4. Z listy rozwijanej **Reguły dla kaset** wybierz pozycję **Autoryzowane przez HP**.
5. Kliknij przycisk **Zastosuj**.

Użyj wbudowanego serwera internetowego HP (EWS), aby wyłączyć funkcję reguł dla kaset.

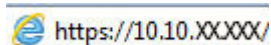
1. Otwórz wbudowany serwer HP EWS.
 - a. Wydrukuj stronę konfiguracji, aby określić nazwę hosta lub adres IP.
 - i. Naciśnij i przytrzymaj przycisk Wznów  aż do momentu, gdy zacznie migać kontrolka Gotowe .
 - ii. Zwolnij przycisk Wznów .
 - b. Otwórz przeglądarkę internetową i wpisz w wierszu adresu adres IP lub nazwę hosta urządzenia tak, aby były identyczne z danymi wyświetlanymi na panelu sterowania drukarki. Naciśnij klawisz **Enter** na klawiaturze komputera. Otworzy się serwer EWS.



 **UWAGA:** Jeżeli wyświetli się komunikat informujący, że dostęp do strony internetowej może być niebezpieczny, wybierz opcję kontynuowania mimo to. Dostęp do tej strony nie spowoduje uszkodzenia komputera.



2. Kliknij kartę **System**.
3. W lewym okienku nawigacji wybierz opcję **Ustawienia materiałów eksploatacyjnych**.
4. Z listy rozwijanej **Reguły dla kaset** wybierz pozycję **Wył.**
5. Kliknij przycisk **Zastosuj**.

Rozwiązywanie problemów dotyczących komunikatów dotyczących reguł kaset w panelu sterowania

| Komunikat o błędzie | Opis | Zalecane działanie |
|--|--|---|
| 10.30.0X Brak autoryzacji kasety z kolorem <Color> | Administrator skonfigurował drukarkę tak, aby obsługiwała wyłącznie oryginalne materiały eksploatacyjne firmy HP, które są nadal objęte gwarancją. Aby kontynuować drukowanie, należy wymienić kasetę. | Wymień kasetę na oryginalny wkład z tonerem firmy HP. Jeżeli uważasz, że kasetka jest oryginalna, odwiedź stronę www.hp.com/go/anticounterfeit , aby sprawdzić czy faktycznie tak jest lub dowiedzieć się jak postępować w przypadku materiałów eksploatacyjnych z innych źródeł. |

Włączanie i wyłączanie funkcji zabezpieczenia kasety

Użyj wbudowanego serwera internetowego HP (EWS) do włączenia funkcji zabezpieczeń kaset.

- Otwórz wbudowany serwer HP EWS.
 - Wydrukuj stronę konfiguracji, aby określić nazwę hosta lub adres IP.
 - Naciśnij i przytrzymaj przycisk Wznów  aż do momentu, gdy zacznie migać kontrolka Gotowe .
 - Zwolnij przycisk Wznów .
 - Otwórz przeglądarkę internetową i wpisz w wierszu adresu adres IP lub nazwę hosta urządzenia tak, aby były identyczne z danymi wyświetlanymi na panelu sterowania drukarki. Naciśnij klawisz **Enter** na klawiaturze komputera. Otworzy się serwer EWS.

 <https://10.10.XX.XXX/>

 **UWAGA:** Jeżeli wyświetli się komunikat informujący, że dostęp do strony internetowej może być niebezpieczny, wybierz opcję kontynuowania mimo to. Dostęp do tej strony nie spowoduje uszkodzenia komputera.



- Kliknij kartę **System**.
- W lewym okienku nawigacji wybierz opcję **Ustawienia materiałów eksploatacyjnych**.
- Z rozwijanej listy **Zabezpieczenie kasety** wybierz opcję **Chroń kasety**.
- Kliknij przycisk **Zastosuj**.

 **OSTROŻNIE:** Po włączeniu zabezpieczenia kaset wszystkie kolejne kasetki montowane w drukarce będą automatycznie i trwale zabezpieczane. Aby uniknąć ochrony nowej kasetki, wyłącz funkcję zabezpieczeń przed zainstalowaniem nowej kasetki.

W ten sposób nie wyłącza się ochrony kaset, które zostały już zainstalowane.

Użyj wbudowanego serwera internetowego HP (EWS) do włączenia funkcji zabezpieczeń kaset.

- Otwórz wbudowany serwer HP EWS.
 - Wydrukuj stronę konfiguracji, aby określić nazwę hosta lub adres IP.

- i. Naciśnij i przytrzymaj przycisk Wznów  aż do momentu, gdy zaczną migać kontrolka Gotowe .
 - ii. Zwolnij przycisk Wznów .
- b. Otwórz przeglądarkę internetową i wpisz w wierszu adresu adres IP lub nazwę hosta urządzenia tak, aby były identyczne z danymi wyświetlanymi na panelu sterowania drukarki. Naciśnij klawisz **Enter** na klawiaturze komputera. Otworzy się serwer EWS.

 <https://10.10.XX.XXX/>

 **UWAGA:** Jeżeli wyświetli się komunikat informujący, że dostęp do strony internetowej może być niebezpieczny, wybierz opcję kontynuowania mimo to. Dostęp do tej strony nie spowoduje uszkodzenia komputera.

2. Kliknij kartę **System**.
3. W lewym okienku nawigacji wybierz opcję **Ustawienia materiałów eksploatacyjnych**.
4. Z rozwijanej listy **Zabezpieczenie kasety** wybierz opcję **Wył.**
5. Kliknij przycisk **Zastosuj**.

Rozwiązywanie problemów dotyczących komunikatów dotyczących zabezpieczenia kaset w panelu sterowania

| Komunikat o błędzie | Opis | Zalecane działanie |
|--|---|------------------------|
| 10.57.0X Kaseła z kolorem <Color> jest zabezpieczona | <p>Kaseła nadaje się do stosowania wyłącznie z drukarką (lub grupą drukarek), która początkowo zabezpieczyła ją za pomocą funkcji zabezpieczania kaset HP.</p> <p>Funkcja zabezpieczania kaset pozwala administratorowi zastrzec kaseły do użytku z tylko jedną drukarką lub ich grupą. Aby kontynuować drukowanie, należy wymienić kasetę.</p> | Wymień kasetę na nową. |

Wymiana kasety z tonerem

- [Wprowadzenie](#)
- [Informacje na temat toneru](#)
- [Wyjmowanie i wymiana kaset z tonerem](#)

Wprowadzenie

Poniżej znajdują się informacje na temat kaset z tonerem dla konkretnych modeli drukarek oraz instrukcje ich wymiany.

Informacje na temat toneru

Drukarka wyświetli odpowiedni komunikat, gdy poziom toneru w kasecie będzie niski. Rzeczywisty pozostały czas pracy kasety z tonerem może być różny. Warto dysponować nową kasetą, którą można od razu zainstalować, gdy jakość druku przestaje być na akceptowalnym poziomie.

Aby kupić kasety lub sprawdzić ich zgodność z drukarką, przejdź do witryny HP SureSupply pod adresem www.hp.com/go/suresupply. Przewiń stronę na sam dół i upewnij się, że kraj/region jest prawidłowy.

| Pozycja | Opis | Numer kasety | Numer katalogowy |
|--|---|--------------|------------------|
| Kaseta z czarnym tonerem HP 30A LaserJet | Wymienna czarna kaseta z tonerem o standardowej pojemności | 30A | CF230A |
| Kaseta z czarnym tonerem HP 30X LaserJet | Wymienna czarna kaseta z tonerem o wysokiej pojemności | 30X | CF230X |
| Kaseta z czarnym tonerem HP 31A LaserJet | Wymienna czarna kaseta z tonerem o standardowej pojemności | 31A | CF231A |
| Kaseta z czarnym tonerem HP 94A LaserJet | Wymienna czarna kaseta z tonerem o standardowej pojemności (tylko model M118dw) | 94A | CF294A |
| Kaseta z czarnym tonerem HP 94X LaserJet | Wymienna czarna kaseta z tonerem o wysokiej pojemności (tylko model M118dw) | 94X | CF294X |

 **UWAGA:** Kasety o dużej wydajności zawierają więcej toneru niż standardowe. Aby uzyskać więcej informacji, przejdź na stronę www.hp.com/go/learnaboutsupplies.

Nie wyjmuj kasety z tonerem z opakowania aż do momentu wymiany.

 **OSTROŻNIE:** Aby zapobiec uszkodzeniu kasety z tonerem, nie należy wystawiać jej na działanie światła na dłużej niż kilka minut.

Poniższa ilustracja przedstawia elementy kasety z tonerem.



1 Kasetka z tonerem

OSTROŻNIE: Jeśli toner dostanie się na ubranie, należy usunąć go za pomocą suchej szmatki, a ubranie wyprać w zimnej wodzie. Gorąca woda powoduje utrwalanie toneru.

UWAGA: Informacje na temat utylizacji zużytych kaset z tonerem znajdują się na ich opakowaniach.

Wymagowanie i wymiana kaset z tonerem

1. Otwórz drzwiczki kasety.

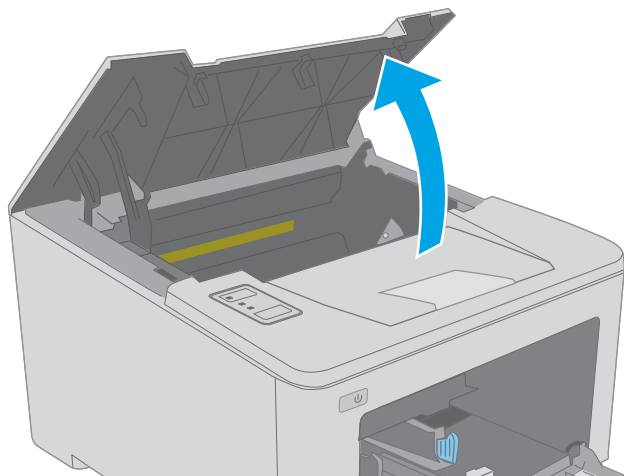

2. Usuń zużyty kartridż tonera z drukarki.



3. Wyjmij nową kasetę z tonerem z opakowania i zdejmij zabezpieczenie.

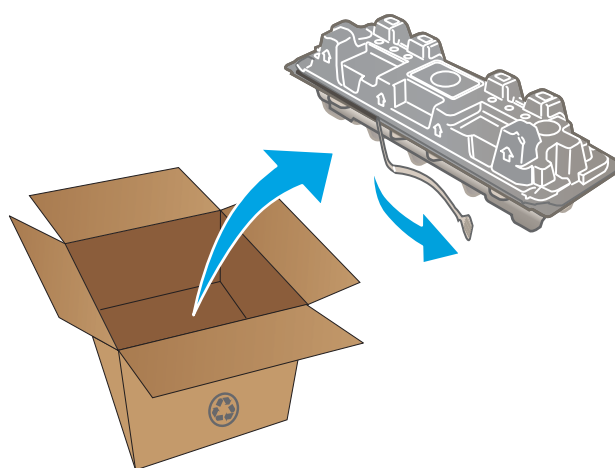

4. Wyjmij nową kasetę z tonerem z opakowania. Umieść zużytą kasetę z tonerem w opakowaniu w celu recyklingu.

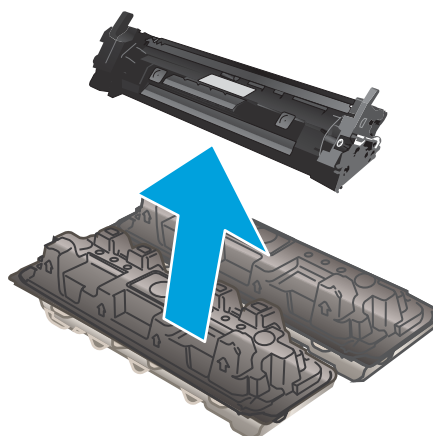

5. Wyrównaj kasetę z tonerem z prowadnicami znajdującymi się wewnątrz drukarki i dobrze ją osadź.

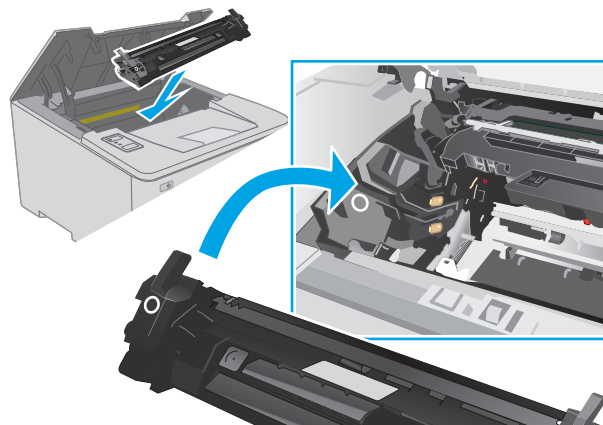

6. Zamknij drzwiczki kasety.

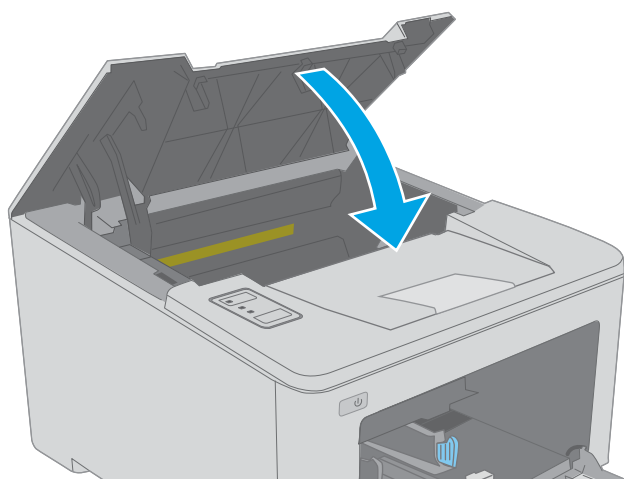

Wymiana bębna obrazowego

- [Wprowadzenie](#)
- [Informacje na temat bębna obrazowego](#)
- [Wyciąganie i wymiana bębna obrazowego](#)

Wprowadzenie

Poniżej znajdują się informacje na temat bębnow obrazowych dla konkretnych modeli drukarek oraz instrukcje ich wymiany.

Informacje na temat bębna obrazowego

Ta drukarka wskazuje, kiedy konieczna jest wymiana bębna obrazowego. Rzeczywisty pozostały czas pracy bębna obrazowego może być różny. Warto dysponować zapasowym bębniem obrazowym, który można od razu zainstalować, gdy jakość druku stanie się niezadowalająca.

Aby kupić bębny obrazowe zgodne z drukarką, przejdź do witryny HP SureSupply pod adresem www.hp.com/go/suresupply. Przewiń stronę na sam dół i upewnij się, że kraj/region jest prawidłowy.

| Pozycja | Opis | Numer kasety | Numer katalogowy |
|---|-------------------------|--------------|------------------|
| Bęben obrazowy HP 32A Original LaserJet | Wymienny bęben obrazowy | 32A | CF232A |

Nie wyjmuj bębna obrazowego z opakowania aż do momentu wymiany.

! OSTROŻNIE: Aby zapobiec uszkodzeniu bębna obrazowego, nie należy wystawiać go na działanie światła na dłużej niż kilka minut. Przykryj czymś bęben obrazowy, jeśli musi on zostać wyjęty z drukarki na dłuższy czas.

Poniższa ilustracja przedstawia elementy bębna obrazowego.

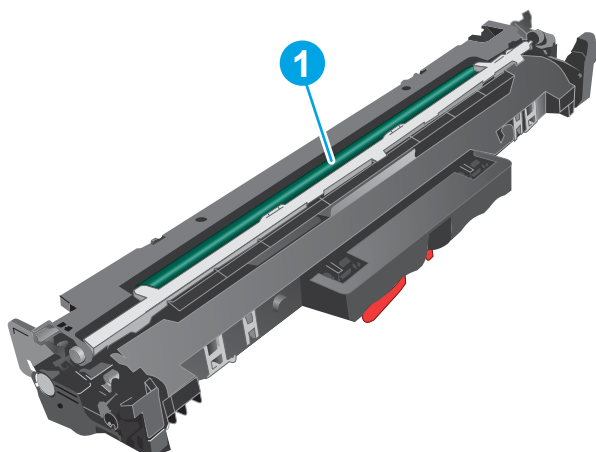

1 Bęben obrazowy

OSTROŻNIE: Nie dotykaj bębna obrazowego. Odciski palców mogą spowodować problemy z jakością druku.

Informacje na temat recyklingu zużytych bębnow obrazowych znajdują się na ich opakowaniu.

Wyciąganie i wymiana bębna obrazowego

1. Otwórz drzwiczki kasety.

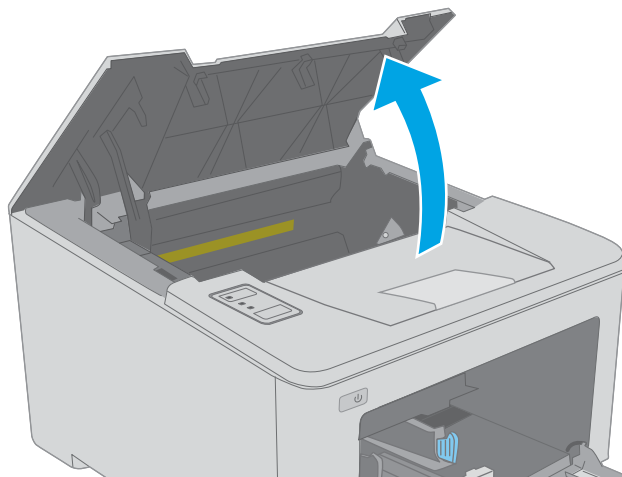

2. Tymczasowo wyjmij kasetę z tonerem z urządzenia.

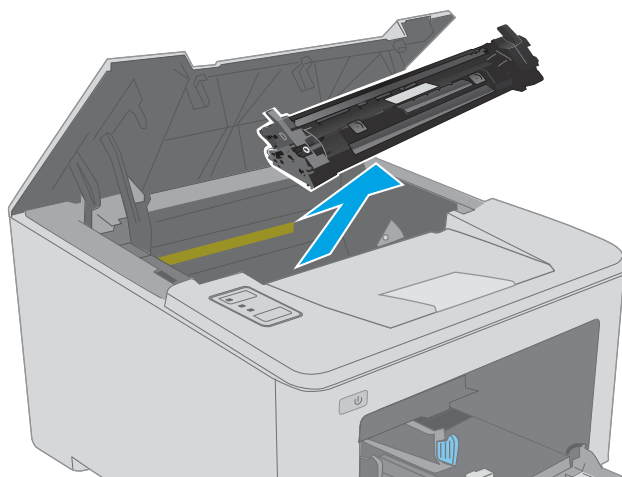

3. Wyjmij z drukarki stary bęben obrazowy.

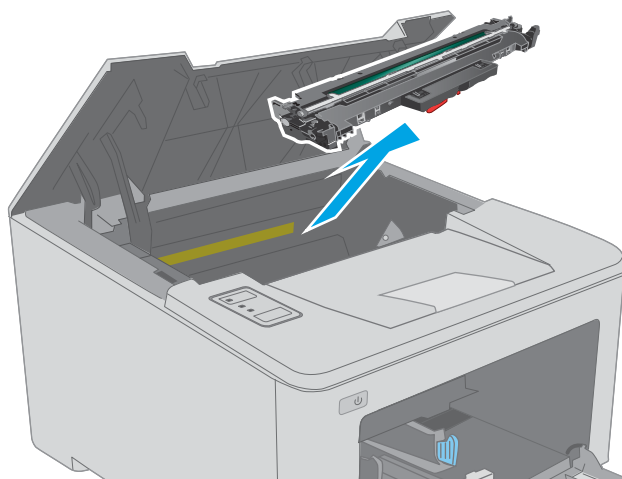

4. Wyjmij nowy bęben obrazowy z pudełka i opakowania.

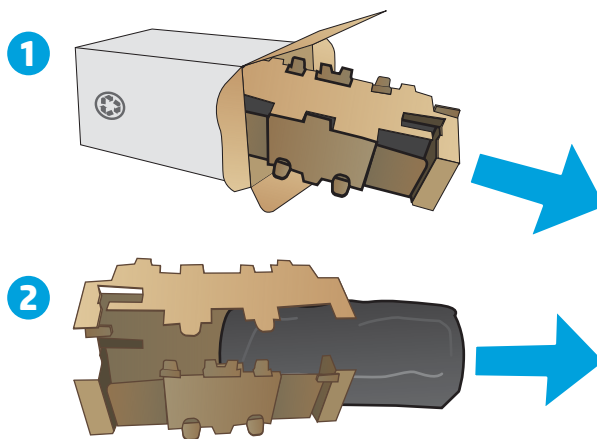

5. Wyjmij z opakowania nowy bęben obrazowy.

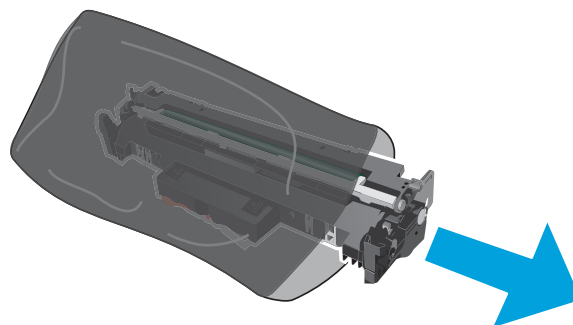

6. Nie dotykaj bębna obrazowego. Odciski palców pozostawione na bębnie obrazowych mogą spowodować problemy z jakością wydruku.

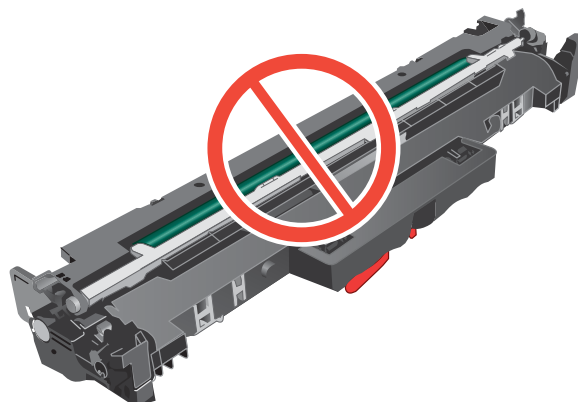

7. Wyrównaj nowy bęben obrazowy z prowadnicami znajdującymi się wewnątrz drukarki i dobrze go osadź.

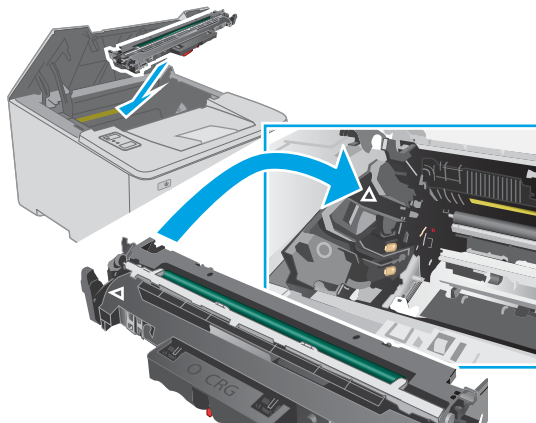

8. Umieść kartridż tonera zgodnie z prowadnicami znajdującymi się wewnątrz drukarki i, korzystając z uchwyty, wsuń go, aż zostanie pewnie osadzony.

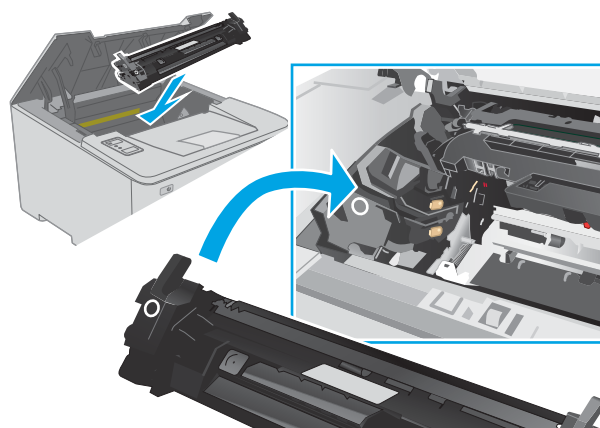

9. Zamknij drzwiczki kasety.

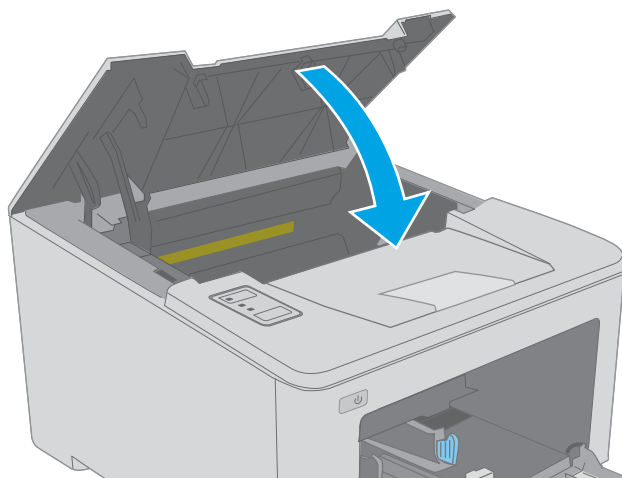

4 Drukowanie

- [Zadania drukowania w systemie Windows](#)
- [Zadania drukowania \(OS X\)](#)
- [Drukowanie dla urządzeń przenośnych](#)

Informacje dodatkowe:

Poniższe informacje są poprawne w chwili publikacji. Aktualne informacje można znaleźć na stronach www.hp.com/support/ljM118, www.hp.com/support/ljM203.

Pełne wsparcie HP dla drukarki obejmuje następujące informacje:

- Instalacja i konfiguracja
- Nauka i użytkowanie
- Rozwiązywanie problemów
- Pobierz aktualizacje programów i oprogramowania sprzętowego
- Dołączanie do forów pomocy technicznej
- Znajdowanie informacji o gwarancji i przepisach

Zadania drukowania w systemie Windows

Sposób skanowania (Windows)

Poniższa procedura opisuje podstawowy proces drukowania dla systemu Windows.

1. W programie wybierz opcję **Drukuj**.
2. Wybierz urządzenie z listy drukarek. Aby zmienić ustawienia, kliknij przycisk **Właściwości** lub **Preferencje** w celu otwarcia sterownika drukarki.



UWAGA: Nazwa przycisku różni się w zależności od różnych programów.



UWAGA: W systemach Windows 10, 8.1 i 8 aplikacje te mogą mieć inny wygląd i zapewniać inne funkcje niż zostało to opisane poniżej dla aplikacji na komputery stacjonarne. Aby wyświetlić funkcję drukowania z aplikacji ekranu Start, wykonaj następujące czynności:

- **Windows 10:** Wybierz opcję **Drukuj**, a następnie wybierz drukarkę.
- **Systemy Windows 8.1 lub 8:** Wybierz opcję **Urządzenia, Drukuj**, a następnie wybierz drukarkę.



UWAGA: Aby uzyskać więcej informacji, kliknij przycisk Pomoc (?) w sterowniku druku.

3. Kliknij karty w sterowniku druku w celu skonfigurowania dostępnych opcji. Orientację papieru można ustawić na karcie **Wykańczanie**, natomiast źródło, rodzaj i format papieru oraz ustawienia jakości można ustawić na karcie **Papier/jakość**.
4. Kliknij przycisk **OK**, aby powrócić do okna dialogowego **Drukuj**. Wybierz liczbę kopii przeznaczonych do wydrukowania z tego ekranu.
5. Kliknij przycisk **Drukuj**, aby wydrukować zadanie.

Automatyczne drukowanie po obu stronach (Windows)

Użyj tej procedury w przypadku drukarek wyposażonych w automatyczny duplexer. W przypadku urządzeń niewyposażonych w automatyczny duplexer lub w przypadku drukowania na rodzajach papieru, których duplexer nie obsługuje, istnieje możliwość ręcznego drukowania dwustronnego.

1. W programie wybierz opcję **Drukuj**.
2. Wybierz drukarkę z listy drukarek, a następnie kliknij opcję **Właściwości** lub **Preferencje**, aby otworzyć sterownik druku.

 **UWAGA:** Nazwa przycisku różni się w zależności od różnych programów.

 **UWAGA:** W systemach Windows 10, 8.1 i 8 aplikacje te mogą mieć inny wygląd i zapewniać inne funkcje niż zostało to opisane poniżej dla aplikacji na komputery stacjonarne. Aby wyświetlić funkcję drukowania z aplikacji ekranu Start, wykonaj następujące czynności:

- **Windows 10:** Wybierz opcję **Drukuj**, a następnie wybierz drukarkę.
- **Systemy Windows 8.1 lub 8:** Wybierz opcję **Urządzenia, Drukuj**, a następnie wybierz drukarkę.

3. Kliknij kartę **Wykańczanie**.
4. Wybierz opcję **Drukowanie dwustronne**. Kliknij przycisk **OK**, aby zamknąć okno dialogowe **Właściwości dokumentu**.
5. W oknie dialogowym **Drukuj** kliknij przycisk **Drukuj**, aby wydrukować zadanie.

Ręczne drukowanie po obu stronach (Windows)

Użyj tej procedury w przypadku drukarek, które nie są wyposażone w automatyczny duplexer lub do drukowania na papierze nieobsługiwany przez duplexer.

1. W programie wybierz opcję **Drukuj**.
2. Wybierz drukarkę z listy drukarek, a następnie kliknij opcję **Właściwości** lub **Preferencje**, aby otworzyć sterownik druku.

 **UWAGA:** Nazwa przycisku różni się w zależności od różnych programów.

 **UWAGA:** W systemach Windows 10, 8.1 i 8 aplikacje te mogą mieć inny wygląd i zapewniać inne funkcje niż zostało to opisane poniżej dla aplikacji na komputery stacjonarne. Aby wyświetlić funkcję drukowania z aplikacji ekranu Start, wykonaj następujące czynności:

- **Windows 10:** Wybierz opcję **Drukuj**, a następnie wybierz drukarkę.
- **Systemy Windows 8.1 lub 8:** Wybierz opcję **Urządzenia, Drukuj**, a następnie wybierz drukarkę.

3. Kliknij kartę **Wykańczanie**.
4. Wybierz opcję **Drukowanie dwustronne (ręcznie)**, a następnie kliknij przycisk **OK**, aby zamknąć okno dialogowe **Właściwości dokumentu**.
5. W oknie dialogowym **Drukuj** kliknij przycisk **Drukuj**, aby wydrukować pierwszą stronę zadania.
6. Odbierz stos wydrukowanych arkuszy z pojemnika wyjściowego, a następnie umieść je w podajniku 1.
7. Jeśli pojawi się monit, wybierz odpowiedni przycisk na panelu sterowania, aby kontynuować.

Drukowanie wielu stron na jednym arkuszu (Windows)

1. W programie wybierz opcję **Drukuj**.
2. Wybierz drukarkę z listy drukarek, a następnie kliknij opcję **Właściwości** lub **Preferencje**, aby otworzyć sterownik druku.

 **UWAGA:** Nazwa przycisku różni się w zależności od różnych programów.

 **UWAGA:** W systemach Windows 10, 8.1 i 8 aplikacje te mogą mieć inny wygląd i zapewniać inne funkcje niż zostało to opisane poniżej dla aplikacji na komputery stacjonarne. Aby wyświetlić funkcję drukowania z aplikacji ekranu Start, wykonaj następujące czynności:

- **Windows 10:** Wybierz opcję **Drukuj**, a następnie wybierz drukarkę.
- **Systemy Windows 8.1 lub 8:** Wybierz opcję **Urządzenia, Drukuj**, a następnie wybierz drukarkę.

3. Kliknij kartę **Wykańczanie**.
4. Wybierz liczbę stron na arkusz z listy rozwijanej **Stron na arkusz**.
5. Wybierz właściwe wartości dla opcji **Drukuj ramki stron**, **Kolejność stron** i **Orientacja**. Kliknij przycisk **OK**, aby zamknąć okno dialogowe **Właściwości dokumentu**.
6. W oknie dialogowym **Drukuj** kliknij przycisk **Drukuj**, aby wydrukować zadanie.

Wybór rodzaj papieru (Windows)

1. W programie wybierz opcję **Drukuj**.
2. Wybierz drukarkę z listy drukarek, a następnie kliknij opcję **Właściwości** lub **Preferencje**, aby otworzyć sterownik druku.

 **UWAGA:** Nazwa przycisku różni się w zależności od różnych programów.

 **UWAGA:** W systemach Windows 10, 8.1 i 8 aplikacje te mogą mieć inny wygląd i zapewniać inne funkcje niż zostało to opisane poniżej dla aplikacji na komputery stacjonarne. Aby wyświetlić funkcję drukowania z aplikacji ekranu Start, wykonaj następujące czynności:

- **Windows 10:** Wybierz opcję **Drukuj**, a następnie wybierz drukarkę.
- **Systemy Windows 8.1 lub 8:** Wybierz opcję **Urządzenia, Drukuj**, a następnie wybierz drukarkę.

3. Kliknij kartę **Papier/jakość**.
4. Wybierz rodzaj papieru z listy rozwijanej **Rodzaj papieru**.
5. Kliknij przycisk **OK**, aby zamknąć okno dialogowe **Właściwości dokumentu**. W oknie dialogowym **Drukuj** kliknij przycisk **Drukuj**, aby wydrukować zadanie.

Jeśli należy skonfigurować podajnik, na panelu sterowania drukarki pojawi się odpowiedni komunikat.

6. Załaduj do podajnika papier odpowiedniego rodzaju i formatu, a następnie zamknij podajnik.
7. Wybierz przycisk **OK**, aby zaakceptować wykryty format i rodzaj lub przycisk **Modyfikuj**, aby wybrać inny format lub rodzaj papieru.
8. Wybierz prawidłowy format i rodzaj papieru, a następnie dotknij przycisku **OK**.

Dodatkowe zadania drukowania

Przejdź do witryny www.hp.com/support/ljM118, www.hp.com/support/ljM203.

Dostępne są instrukcje wykonywania określonych zadań drukowania, takich jak:

- Tworzenie i używanie skrótów drukowania
- Wybieranie formatu papieru lub używanie papieru o formacie niestandardowym
- Wybieranie orientacji strony
- Tworzenie broszur
- Skalowanie strony do wybranego rozmiaru papieru
- Drukowanie pierwszej lub ostatniej strony na innym papierze
- Drukowanie znaków wodnych na dokumencie

Zadania drukowania (OS X)

Sposób drukowania (OS X)

Poniższa procedura opisuje podstawowy proces drukowania dla systemu OS X.

1. Kliknij menu **Plik**, a następnie kliknij polecenie **Drukuj**.
2. Wybierz drukarkę.
3. Kliknij opcję **Pokaż szczegóły** lub **Kopie i strony**, a następnie wybierz inne menu, aby określić ustawienia drukowania.

 **UWAGA:** Nazwa opcji różni się w zależności od różnych programów.

4. Kliknij przycisk **Drukuj**.

Automatyczne drukowanie na obu stronach (OS X)

 **UWAGA:** Ta informacja dotyczy drukarek wyposażonych w automatyczny duplexer.

 **UWAGA:** Funkcja ta jest dostępna w przypadku zainstalowania sterownika druku HP. Może ona nie być dostępna w przypadku korzystania z usługi AirPrint.

1. Kliknij menu **Plik**, a następnie kliknij polecenie **Drukuj**.
2. Wybierz drukarkę.
3. Kliknij opcję **Pokaż szczegóły** lub **Kopie i strony**, a następnie kliknij menu **Układ**.

 **UWAGA:** Nazwa opcji różni się w zależności od różnych programów.

4. Wybierz opcję bindowania z listy rozwijanej **Dwustronne**.
5. Kliknij przycisk **Drukuj**.

Ręczne drukowanie na obu stronach (OS X)

 **UWAGA:** Funkcja ta jest dostępna w przypadku zainstalowania sterownika druku HP. Może ona nie być dostępna w przypadku korzystania z usługi AirPrint.

1. Kliknij menu **Plik**, a następnie kliknij polecenie **Drukuj**.
2. Wybierz drukarkę.
3. Kliknij opcję **Pokaż szczegóły** lub **Kopie i strony**, a następnie kliknij menu **Dupleks ręczny**.

 **UWAGA:** Nazwa opcji różni się w zależności od różnych programów.

4. Zaznacz pole **Ręczny druk dwustronny** i wybierz opcję łączenia.
5. Kliknij przycisk **Drukuj**.
6. Podejdź do urządzenia i usuń pusty papier z podajnika 1.

7. Wyjmij zadrukowany stos z pojemnika wyjściowego i umieść go zadrukowaną stroną do dołu w podajniku wejściowym.
8. Jeśli pojawi się monit, dotknij odpowiedniego przycisku na panelu sterowania, aby kontynuować.

Drukowanie wielu stron na jednym arkuszu (OS X)

1. Kliknij menu **Plik**, a następnie kliknij polecenie **Drukuj**.
2. Wybierz drukarkę.
3. Kliknij opcję **Pokaż szczegóły** lub **Kopie i strony**, a następnie kliknij menu **Układ**.



UWAGA: Nazwa opcji różni się w zależności od różnych programów.

4. Z listy rozwijanej **Strony na arkusz** wybierz liczbę stron, które chcesz drukować na jednym arkuszu.
5. W obszarze **Kierunek układu** wybierz kolejność i rozmieszczenie stron na arkuszu.
6. W menu **Obramowanie** wybierz typ obramowania, jaki ma być drukowany wokół każdej strony na arkuszu.
7. Kliknij przycisk **Drukuj**.

Wybór rodzaju papieru (OS X).

1. Kliknij menu **Plik**, a następnie kliknij polecenie **Drukuj**.
2. Wybierz drukarkę.
3. Kliknij opcję **Pokaż szczegóły** lub **Kopie i strony**, a następnie kliknij menu **Nośniki i jakość** lub **Papier/Jakość**.



UWAGA: Nazwa opcji różni się w zależności od różnych programów.

4. Wybierz opcję **Nośniki i jakość** lub **Papier/jakość**.



UWAGA: Niniejsza lista zawiera główne dostępne opcje. Niektóre opcje nie są dostępne w przypadku wszystkich drukarek.

- **Rodzaj nośnika:** Wybierz rodzaj papieru dla zadania drukowania.
 - **Jakość druku:** Wybierz poziom rozdzielczości dla zadania drukowania.
 - **Drukowanie od krawędzi do krawędzi:** Wybierz tę opcję, aby drukować blisko krawędzi strony.
 - **Tryb EconoMode:** Wybierz tę opcję, aby zmniejszyć zużycie tonera podczas drukowania wersji roboczych dokumentów.
5. Kliknij przycisk **Drukuj**.

Dodatkowe zadania drukowania

Przejdź do witryny www.hp.com/support/ljM118, www.hp.com/support/ljM203.

Dostępne są instrukcje wykonywania określonych zadań drukowania, takich jak:

- Tworzenie i używanie skrótów drukowania
- Wybieranie formatu papieru lub używanie papieru o formacie niestandardowym

- Wybieranie orientacji strony
- Tworzenie broszur
- Skalowanie strony do wybranego rozmiaru papieru
- Drukowanie pierwszej lub ostatniej strony na innym papierze
- Drukowanie znaków wodnych na dokumencie

Drukowanie dla urządzeń przenośnych

Wprowadzenie

Firma HP oferuje szereg rozwiązań mobilnych oraz w ramach usługi ePrint, ułatwiając drukowanie na drukarce HP z komputera przenośnego, tabletu, smartfonu lub innego urządzenia przenośnego. Aby wyświetlić pełną listę i dokonać najlepszego wyboru, przejdź do strony www.hp.com/go/LaserJetMobilePrinting.

 **UWAGA:** Zaktualizuj oprogramowanie sprzętowe drukarki, aby upewnić się, że wszystkie opcje drukowania z urządzeń przenośnych i funkcje ePrint są obsługiwane.

- [Wi-Fi Direct \(tylko modele z obsługą sieci bezprzewodowej\)](#)
- [HP ePrint drogą e-mailową](#)
- [oprogramowanie HP ePrint](#)
- [AirPrint](#)
- [Wbudowane rozwiązanie druku w systemie Android](#)



Wi-Fi Direct (tylko modele z obsługą sieci bezprzewodowej)

Funkcja Wi-Fi Direct umożliwia drukowanie z przenośnego urządzenia bezprzewodowego bez konieczności ustanawiania połączenia z siecią lub Internetem.

Wi-Fi Direct nie obsługuje wszystkich systemów operacyjnych urządzeń przenośnych. Jeśli urządzenie przenośne nie obsługuje Wi-Fi Direct, przed rozpoczęciem drukowania należy zmienić połączenie sieci bezprzewodowej urządzenia na połączenie Wi-Fi Direct drukarki.

 **UWAGA:** Urządzeniom przenośnym nieobsługującym funkcji Wi-Fi Direct połączenie Wi-Fi Direct umożliwia tylko drukowanie. Po użyciu funkcji Wi-Fi Direct do drukowania należy ponownie podłączyć urządzenie do sieci lokalnej w celu uzyskania dostępu do Internetu.

Aby uzyskać dostęp do połączenia Wi-Fi Direct drukarki, należy wykonać następujące czynności:

1. Wydrukuj stronę konfiguracji, aby określić nazwę hosta lub adres IP.
 - a. Naciśnij i przytrzymaj przycisk Wznów  aż do momentu, gdy zacznie migać kontrolka Gotowe .
 - b. Zwolnij przycisk Wznów .
2. Otwórz przeglądarkę internetową i wpisz w pasku adresu adres IP lub nazwę hosta urządzenia dokładnie tak, jak są przedstawione na stronie konfiguracji drukarki. Naciśnij klawisz **Enter** na klawiaturze komputera. Otworzy się serwer EWS.

 <https://10.10.XX.XXX/>

 **UWAGA:** Jeżeli przeglądarka wyświetli komunikat informujący, że dostęp do strony internetowej może być niebezpieczny, wybierz opcję kontynuowania mimo to. Dostęp do tej strony nie spowoduje uszkodzenia komputera.

3. Na karcie **Sieć** kliknij łącze **Konfiguracja Wi-Fi Direct** w lewym okienku nawigacji.
4. Wybierz jedną z następujących metod połączenia:

- Ręczna
 - Zaawansowane
5. Na urządzeniu przenośnym otwórz menu **Wi-Fi** lub **Wi-Fi Direct**.
 6. Z listy dostępnych sieci wybierz nazwę drukarki.

 **UWAGA:** Jeśli nazwa drukarki nie jest wyświetlana, możesz znajdować się poza zakresem sygnału Wi-Fi Direct. Ustaw urządzenie bliżej drukarki.

7. Po wyświetleniu monitu podaj hasło Wi-Fi Direct.

 **UWAGA:** Dla urządzeń z systemem Android obsługujących Wi-Fi Direct, jeśli ustawiono **Automatyczną** metodę połączenia, połączenie nastąpi automatycznie, bez wyświetlania monitu o hasło. Jeśli ustawiono **Ręczną** metodę połączenia, należy albo nacisnąć przycisk **OK**, albo wprowadzić osobisty numer identyfikacyjny (PIN) — wyświetlany w raporcie konfiguracji — jako hasło na urządzeniu przenośnym.

 **UWAGA:** Aby uzyskać dostęp do hasła Wi-Fi Direct, otwórz kartę **Sieci** za pomocą wbudowanego serwera internetowego, a następnie kliknij **Konfiguracja funkcji Wi-Fi Direct**.

8. Otwórz dokument, a następnie wybierz opcję **Drukuj**.

 **UWAGA:** Jeśli urządzenie przenośne nie obsługuje drukowania, należy zainstalować aplikację mobilną HP ePrint.

9. Wybierz drukarkę z listy dostępnych drukarek, a następnie wybierz opcję **Drukuj**.
10. Po zakończeniu zadania drukowania konieczne może być ponowne podłączenie niektórych urządzeń przenośnych do sieci lokalnej.

Następujące urządzenia i systemy operacyjne obsługują **Wi-Fi Direct**:

- Tablety i telefony z systemem Android 4.0 lub nowszym z zainstalowanym rozszerzeniem drukowania z urządzeń przenośnych HP Print Service lub Mopria
- Większość komputerów, tabletów i laptopów z systemem Windows 8.1 lub Windows 10, z zainstalowanym sterownikiem druku HP

Następujące urządzenia i systemy operacyjne nie obsługują funkcji **Wi-Fi Direct**, ale można z nich drukować na drukarce, która obsługuje tę funkcję:

- iPhone i iPad firmy Apple
- Komputery Macintosh z systemem OS X

szczegółowe informacje o drukowaniu Wi-Fi Direct znajdziesz pod adresem: www.hp.com/go/wirelessprinting.



Funkcję drukowania Wi-Fi Direct można włączać i wyłączać z poziomu wbudowanego serwera internetowego (EWS) drukarki.

Włączanie i wyłączenie funkcji Wi-Fi Direct

Funkcję Wi-Fi Direct należy po raz pierwszy uruchomić z poziomu wbudowanego serwera internetowego (EWS) drukarki.

Krok 1: Uruchamianie wbudowanego serwera internetowego firmy HP

1. Wydrukuj stronę konfiguracji, aby określić nazwę hosta lub adres IP.

- a. Naciśnij i przytrzymaj przycisk Wznów  aż do momentu, gdy zacznie migać kontrolka Gotowe .
 - b. Zwolnij przycisk Wznów .
2. Otwórz przeglądarkę internetową i wpisz w pasku adresu adres IP lub nazwę hosta urządzenia dokładnie tak, jak są przedstawione na stronie konfiguracji drukarki. Naciśnij klawisz **Enter** na klawiaturze komputera. Otworzy się serwer EWS.

 <https://10.10.XX.XXX/>

 **UWAGA:** Jeżeli przeglądarka wyświetli komunikat informujący, że dostęp do strony internetowej może być niebezpieczny, wybierz opcję kontynuowania mimo to. Dostęp do tej strony nie spowoduje uszkodzenia komputera.

Krok 2: Włączanie i wyłączanie funkcji Wi-Fi Direct



1. Na karcie **Sieć** kliknij łącze **Konfiguracja Wi-Fi Direct** w lewym okienku nawigacji.
2. Wybierz opcję **Wł.** i kliknij przycisk **Zastosuj**. Wybór opcji **Wył.** powoduje wyłączenie funkcji druku Wi-Fi Direct.

 **UWAGA:** W środowiskach, w których zainstalowano więcej niż jeden model tego samego produktu, nadanie każdemu urządzeniu bardziej rozpoznawalnej nazwy Wi-Fi ułatwi identyfikację urządzeń podczas korzystania z funkcji Wi-Fi Direct.

Zmiana nazwy Wi-Fi Direct drukarki

Wykonaj następującą procedurę, aby zmienić nazwę Wi-Fi Direct wbudowanego serwera internetowego (EWS):

Krok 1: Uruchamianie wbudowanego serwera internetowego firmy HP

1. Wydrukuj stronę konfiguracji, aby określić nazwę hosta lub adres IP.
 - a. Naciśnij i przytrzymaj przycisk Wznów  aż do momentu, gdy zacznie migać kontrolka Gotowe .
 - b. Zwolnij przycisk Wznów .
2. Otwórz przeglądarkę internetową i wpisz w pasku adresu adres IP lub nazwę hosta urządzenia dokładnie tak, jak są przedstawione na stronie konfiguracji drukarki. Naciśnij klawisz **Enter** na klawiaturze komputera. Otworzy się serwer EWS.

 <https://10.10.XX.XXX/>

 **UWAGA:** Jeżeli przeglądarka wyświetli komunikat informujący, że dostęp do strony internetowej może być niebezpieczny, wybierz opcję kontynuowania mimo to. Dostęp do tej strony nie spowoduje uszkodzenia komputera.

Krok 2: Zmień nazwę Wi-Fi Direct

1. Na karcie **Sieć** kliknij łącze **Konfiguracja Wi-Fi Direct** w lewym okienku nawigacji.
2. W polu **Nazwa Wi-Fi Direct** wprowadź nową nazwę.
3. Kliknij **Zastosuj**.

HP ePrint drogą e-mailową



Usługa HP ePrint umożliwia drukowanie dokumentów wysłanych jako załączniki do wiadomości poczty elektronicznej na adres e-mail drukarki z dowolnego urządzenia obsługującego pocztę elektroniczną.

Aby można było korzystać z funkcji HP ePrint, drukarka musi spełniać następujące wymagania:

- Konieczne są podłączenie do sieci przewodowej lub bezprzewodowej oraz dostęp do Internetu.
- Funkcja Usługi sieciowe HP musi być włączona w drukarce, a sama drukarka musi być zarejestrowana w witrynie HP Connected.

Postępuj według tej procedury, aby włączyć Usługi sieciowe HP i zarejestrować się w HP Connected:

Krok 1: Uruchamianie wbudowanego serwera internetowego firmy HP

1. Wydrukuj stronę konfiguracji, aby określić nazwę hosta lub adres IP.
 - a. Naciśnij i przytrzymaj przycisk Wznów  aż do momentu, gdy zacznie migać kontrolka Gotowe .
 - b. Zwolnij przycisk Wznów .
2. Otwórz przeglądarkę internetową i wpisz w pasku adresu adres IP lub nazwę hosta urządzenia dokładnie tak, jak są przedstawione na stronie konfiguracji. Naciśnij klawisz **Enter** na klawiaturze komputera. Otworzy się serwer EWS.

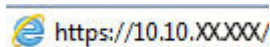
 <https://10.10.XX.XXX/>

 **UWAGA:** Jeżeli przeglądarka wyświetli komunikat informujący, że dostęp do strony internetowej może być niebezpieczny, wybierz opcję kontynuowania mimo to. Dostęp do tej strony nie spowoduje uszkodzenia komputera.

Krok 2: Włączenie Usług sieciowych HP

1. Kliknij kartę **Usługi sieci Web**, a następnie kliknij **Włącz**. Drukarka włącza Usługi sieci Web i drukuje stronę informacji.

Strona informacji zawiera kod drukarki konieczny do zarejestrowania drukarki HP w HP Connected.
2. Przejdź do witryny www.hpconnected.com w celu utworzenia konta HP ePrint i zakończenia procesu konfiguracji.

oprogramowanie HP ePrint

Oprogramowanie HP ePrint ułatwia drukowanie z komputera stacjonarnego lub przenośnego z systemem Windows na każdym urządzeniu zgodnym z funkcją HP ePrint. To oprogramowanie ułatwia znalezienie drukarek zgodnych z HP ePrint, które są zarejestrowane na Twoim koncie HP Connected. Docelowa drukarka HP może znajdować się w biurze lub w dowolnym miejscu na świecie.

Oprogramowanie HP ePrint obsługuje następujące rodzaje drukowania:

- Drukowanie TCP/IP za pomocą drukarek w sieci lokalnej (LAN lub WAN) zgodnych ze standardem UPD PostScript®.
- Drukowanie IPP do urządzeń w sieci LAN lub WAN, które obsługują ePCL
- Drukowanie dokumentów PDF w publicznych lokalizacjach druku oraz drukowanie przy użyciu usługi HP ePrint z wykorzystaniem wiadomości e-mail i chmury.

 **UWAGA:** Oprogramowanie HP ePrint nie obsługuje drukowania USB.

Jak rozpocząć

1. Sterowniki i informacje są dostępne pod adresem www.hp.com/go/eprintsoftware.

 **UWAGA:** W systemie Windows sterownik druku oprogramowania HP ePrint nosi nazwę HP ePrint + JetAdvantage.

2. Po zainstalowaniu oprogramowania otwórz opcję **Drukuj** w aplikacji i z listy zainstalowanych drukarek wybierz **HP ePrint**. Kliknij przycisk **Właściwości**, aby skonfigurować opcje drukowania.

AirPrint

Drukowanie bezpośrednio za pomocą funkcji Apple AirPrint jest obsługiwane w przypadku systemów iOS oraz komputerów z systemem macOS 10.13 lub nowszym. Usługa AirPrint umożliwia bezpośrednie drukowanie na tym urządzeniu z urządzeń iPad, iPhone (3GS lub nowszych) lub iPod touch (trzeciej generacji lub nowszych) w następujących aplikacjach mobilnych:

- Poczta
- Fotografie
- Safari
- iBooks
- Wybrane aplikacje innych firm

Aby można było korzystać z usługi AirPrint, drukarka musi być podłączona do tej samej sieci (podsięci) co urządzenie Apple. Więcej informacji na temat korzystania z usługi AirPrint i drukarek firmy HP zgodnych z tą usługą można uzyskać w witrynie www.hp.com/go/LaserJetMobilePrinting.

 **UWAGA:** Przed rozpoczęciem korzystania z usługi AirPrint przy użyciu kabla USB, sprawdź numer wersji. Wersje AirPrint 1.3 i wcześniejsze nie obsługują połączeń USB.

Wbudowane rozwiązanie druku w systemie Android

Wbudowane rozwiązanie firmy HP dla urządzeń Android i Kindle umożliwia urządzeniom mobilnym automatyczne znajdowanie i drukowanie z użyciem drukarek HP, które są połączone z siecią lub znajdują się w zasięgu bezpośredniego drukowania bezprzewodowego (Wi-Fi Direct).

Drukarka musi być podłączona do tej samej sieci (podsięci) co urządzenie z systemem Android.

Rozwiązanie do drukowania jest wbudowane w wiele wersji systemu operacyjnego.

 **UWAGA:** Jeśli opcja drukowania nie jest dostępna w urządzeniu, przejdź do [Google Play > aplikacje Android](#) i zainstaluj rozszerzenie HP Print Service.

Aby uzyskać więcej informacji na temat korzystania z wbudowanego drukowania i obsługiwanych urządzeń z systemem Android, odwiedź stronę: www.hp.com/go/LaserJetMobilePrinting.

5 Zarządzanie drukarką

- [Zmiana typu połączenia drukarki \(Windows\)](#)
- [Zaawansowana konfiguracja przy użyciu wbudowanego serwera internetowego HP \(EWS\) oraz Przybornika urządzeń HP \(Windows\)](#)
- [Zaawansowana konfiguracja przy użyciu programu HP Utility dla systemu OS X](#)
- [Konfigurowanie ustawień sieci IP](#)
- [Funkcje zabezpieczające drukarkę](#)
- [Konfigurowanie ustawień trybu cichego wydruku](#)
- [Ustawienia oszczędzania energii](#)
- [Aktualizacja oprogramowania sprzętowego](#)

Informacje dodatkowe:

Poniższe informacje są poprawne w chwili publikacji. Aktualne informacje można znaleźć na stronach www.hp.com/support/ljM118, www.hp.com/support/ljM203.

Pełne wsparcie HP dla drukarki obejmuje następujące informacje:

- Instalacja i konfiguracja
- Nauka i użytkowanie
- Rozwiązywanie problemów
- Pobierz aktualizacje programów i oprogramowania sprzętowego
- Dołączanie do forów pomocy technicznej
- Znajdowanie informacji o gwarancji i przepisach

Zmiana typu połączenia drukarki (Windows)

Jeśli drukarka jest już używana i chcesz zmienić sposób jej połączenia, użyj narzędzia **Konfiguracja urządzenia i oprogramowania** do zmiany konfiguracji połączenia. Na przykład podłącz nową drukarkę do komputera przy użyciu połączenia USB lub sieciowego, lub zmień połączenie z USB na połączenie bezprzewodowe.

Aby otworzyć **Konfigurację urządzenia i oprogramowania**, wykonaj następujące czynności:

1. Otwórz program HP Printer Assistant.
 - **System Windows 10:** W menu **Start** kliknij polecenie **Wszystkie aplikacje, HP**, następnie wybierz nazwę drukarki.
 - **System Windows 8.1:** W lewym dolnym rogu ekranu **Start** kliknij strzałkę w dół, a następnie wybierz nazwę drukarki.
 - **System Windows 8:** Kliknij prawym przyciskiem myszy dowolne puste miejsce na ekranie **Start**, kliknij **Wszystkie aplikacje** na pasku aplikacji, a następnie wybierz nazwę drukarki.
 - **Windows 7, Windows Vista i Windows XP:** Na pulpicie komputera kliknij przycisk **Start**, wybierz **Wszystkie programy, HP**, folder drukarki i nazwę drukarki.
2. W programie HP Printer Assistant wybierz **Narzędzia** na pasku nawigacji, a następnie wybierz **Konfigurację urządzenia i oprogramowania**.

Zaawansowana konfiguracja przy użyciu wbudowanego serwera internetowego HP (EWS) oraz Przybornika urządzeń HP (Windows)

Wbudowany serwer internetowy HP umożliwia zarządzanie funkcjami drukowania z komputera zamiast używania w tym celu panelu sterowania drukarki.

- Wyświetlanie informacji o stanie drukarce
- Sprawdzanie poziomu zużycia i zamawianie nowych materiałów eksploatacyjnych
- Przeglądanie i zmiana konfiguracji podajników
- Wyświetlanie i zmienianie konfiguracji menu panelu sterowania drukarki
- Przeglądanie i drukowanie wewnętrznych stron drukarki
- Otrzymywanie powiadomień o zdarzeniach drukarki i materiałów eksploatacyjnych
- Wyświetlanie i zmiana konfiguracji sieciowej

Wbudowany serwer internetowy HP działa po podłączeniu drukarki do sieci opartej na protokole IP. Wbudowany serwer internetowy HP nie obsługuje połączeń drukarki opartych na protokole IPX. Do uruchomienia i korzystania z wbudowanego serwera internetowego HP dostęp do Internetu nie jest wymagany.

Wbudowany serwer internetowy zostanie udostępniony automatycznie po połączeniu drukarki z siecią.

 **UWAGA:** Przybornik urządzeń HP to program używany do łączenia z wbudowanym serwerem internetowym HP, gdy drukarka jest podłączona do komputera za pomocą kabla USB. Jest on dostępny tylko w przypadku pełnej instalacji drukarki w komputerze. W zależności od sposobu podłączenia drukarki niektóre funkcje mogą nie być dostępne.



 **UWAGA:** Wbudowany serwer internetowy HP nie jest dostępny poza zaporą sieci.

Metoda 1: Otwórz stronę serwera EWS urządzenia z poziomu oprogramowania

1. Otwórz program HP Printer Assistant.
 - **System Windows 10:** W menu **Start** kliknij polecenie **Wszystkie aplikacje**, **HP**, następnie wybierz nazwę drukarki.
 - **System Windows 8.1:** W lewym dolnym rogu ekranu **Start** kliknij strzałkę w dół, a następnie wybierz nazwę drukarki.
 - **System Windows 8:** Kliknij prawym przyciskiem myszy dowolne puste miejsce na ekranie **Start**, kliknij **Wszystkie aplikacje** na pasku aplikacji, a następnie wybierz nazwę drukarki.
 - **Windows 7, Windows Vista i Windows XP:** Na pulpicie komputera kliknij przycisk **Start**, wybierz **Wszystkie programy**, **HP**, folder drukarki i nazwę drukarki.
2. W programie HP Printer Assistant wybierz opcję **Drukuj**, a następnie wybierz **Przybornik urządzeń HP**.

Metoda 2: Otwórz stronę serwera EWS urządzenia w przeglądarce internetowej

1. Wydrukuj stronę konfiguracji, aby określić nazwę hosta lub adres IP.

- a. Naciśnij i przytrzymaj przycisk Wznów  aż do momentu, gdy zacznie migać kontrolka Gotowe .
 - b. Zwolnij przycisk Wznów .
2. Otwórz przeglądarkę internetową i wpisz w pasku adresu adres IP lub nazwę hosta urządzenia dokładnie tak, jak są przedstawione na stronie konfiguracji drukarki. Naciśnij klawisz **Enter** na klawiaturze komputera. Otworzy się serwer EWS.

 <https://10.10.XX.XXX/>

 **UWAGA:** Jeżeli przeglądarka wyświetli komunikat informujący, że dostęp do strony internetowej może być niebezpieczny, wybierz opcję kontynuowania mimo to. Dostęp do tej strony nie spowoduje uszkodzenia komputera.

| Karta lub część | Opis |
|---|---|
| <p>Karta Strona główna</p> <p>Zawiera informacje dotyczące drukarki, jej stanu i konfiguracji.</p> | <ul style="list-style-type: none"> • Status urządzenia: Pokazuje stan drukarki oraz przybliżony czas żywotności materiałów eksploatacyjnych HP. • Stan materiałów eksploatacyjnych: Przedstawia szacowany pozostały czas eksploatacji materiałów eksploatacyjnych firmy HP. Rzeczywisty czas eksploatacji materiału eksploatacyjnego może się różnić od szacunkowego. Warto zawsze dysponować nowym materiałem eksploatacyjnym, który można od razu zainstalować, gdy jakość druku przestanie być odpowiednia. Materiałów eksploatacyjnych nie trzeba wymieniać, chyba że jakość wydruku jest niska. • Konfiguracja urządzenia: Wyświetla informacje znajdujące się na stronie konfiguracji drukarki. • Podsumowanie ustawień sieciowych: Wyświetla informacje znajdujące się na stronie konfiguracji sieci drukarki. • Raporty: Drukowanie stron konfiguracji i stanu materiałów eksploatacyjnych, które są generowane w drukarce. • Dziennik przechowywania zleceń: Wyświetla podsumowanie wszystkich zleceń przechowywanych w pamięci drukarki. (Tylko drukarki z funkcją przechowywania zleceń) • Dziennik zużycia kolorów: Wyświetla podsumowanie zadań druku kolorowego zrealizowanych przez drukarkę. (Tylko drukarki kolorowe) • Dziennik zdarzeń: Wyświetla listę wszystkich zdarzeń i błędów drukarki. • Licencje typu open source: Zostanie wyświetlone podsumowanie licencji dla programów na licencji typu open source, których można używać z drukarką. |

| Karta lub część | Opis |
|--|--|
| <p>Karta System</p> <p>Umożliwia konfigurację drukarki z poziomu komputera użytkownika.</p> | <ul style="list-style-type: none"> • Informacje o urządzeniu: Dostarcza podstawowych informacji o drukarce i firmie. • Konfig. papieru: Zmiana ustawień domyślnych obsługiwanego papieru dla drukarki. • Jakość druku: Zmiana ustawień domyślnych jakości druku dla drukarki. • Ustawienia energii: Zmiana domyślnego czasu przejścia w tryb uśpienia lub automatycznego wyłączenia. • Konfiguracja przechowywania zleceń: Zmiana ustawień przechowywania zleceń dla drukarki. (Tylko drukarki z funkcją przechowywania zleceń) • Rodzaje papieru: Konfiguracja trybów druku, dostosowanych do różnych rodzajów papieru akceptowanych przez drukarkę. • Ustawienia systemu: Zmiana ustawień domyślnych drukarki. • Ustawienia materiałów eksploatacyjnych: Zmiana ustawień dla alertów Kaseta jest na wyczerpaniu i innych informacji dotyczące materiałów eksploatacyjnych. • Obsługa: Przeprowadzanie procedury czyszczenia drukarki. • Zapisz i przywróć: Umożliwia zapisanie aktualnych ustawień drukarki do pliku na komputerze. Plik można wykorzystać do załadowania ustawień dla innej drukarki lub przywrócenia ustawień tej samej drukarki w przyszłości. • Administracja: Ustawianie lub zmiana hasła drukarki. Włączenie lub wyłączenie funkcji drukarki. <p>UWAGA: Karta System może być chroniona hasłem. Jeżeli drukarka została podłączona do sieci, przed zmianą ustawień na tej karcie należy zawsze skontaktować się z administratorem.</p> |
| <p>Karta Drukowanie</p> <p>Umożliwia zmianę domyślnych ustawień drukarki z komputera użytkownika.</p> | <ul style="list-style-type: none"> • Drukowanie: Umożliwia zmianę domyślnych ustawień druku, np. liczby kopii i orientacji papieru. Są to opcje dostępne w panelu sterowania. • PostScript: Wyłączenie funkcji Drukuj błędy PS. |
| <p>Karta Praca w sieci</p> <p>(Tylko drukarki z dostępem do sieci)</p> <p>Umożliwia zmianę ustawień drukarki z poziomu komputera użytkownika.</p> | <p>Karta pozwala administratorowi sieci monitorować ustawienia sieciowe drukarki podłączonej do sieci opartej na protokole IP. Umożliwia także konfigurowanie przez administratora sieci funkcji Direct Wi-Fi. Karta nie jest widoczna, jeśli drukarka jest podłączona bezpośrednio do komputera.</p> |
| <p>Karta HP Web Services</p> | <p>Na tej karcie można konfigurować różne narzędzia internetowe i korzystać z nich na drukarce.</p> |

Zaawansowana konfiguracja przy użyciu programu HP Utility dla systemu OS X

Skorzystaj z narzędzia HP Utility do sprawdzenia statusu drukarki, a także wyświetlenia lub zmiany jej ustawień (za pomocą komputera).

Jeśli drukarka została podłączona przewodem USB lub pracuje w sieci opartej na protokole TCP/IP, można użyć programu HP Utility.

Otwieranie aplikacji HP Utility

1. Na komputerze otwórz folder **Aplikacje**.
2. Wybierz opcję **HP**, a następnie **HP Utility**.

Funkcje HP Utility

Pasek narzędzi HP Utility zawiera następujące elementy:

- **Urządzenia:** Kliknij ten przycisk, aby wyświetlić lub ukryć produkty Mac znalezione przez program HP Utility.
- **Wszystkie ustawienia:** Kliknij ten przycisk, aby powrócić do strony głównego widoku programu HP Utility.
- **Pomoc techniczna HP:** Kliknij ten przycisk, aby otworzyć przeglądarkę i przejść do witryny wsparcia technicznego HP.
- **Materiały eksploatacyjne:** Kliknij ten przycisk, aby otworzyć witrynę internetową HP SureSupply.
- **Rejestracja:** Kliknij ten przycisk, aby otworzyć witrynę internetową rejestracji HP.
- **Recykling:** Kliknij ten przycisk, aby otworzyć witrynę programu recyklingu HP Planet Partners.

Narzędzie HP Utility zawiera strony otwierane po kliknięciu listy **Wszystkie ustawienia**. W poniższej tabeli opisano czynności, które można wykonywać za pomocą narzędzia HP Utility.

| Pozycja | Opis |
|--|---|
| Stan materiałów eksploatacyjnych. | Przedstawia stan materiałów eksploatacyjnych oraz łącza umożliwiające zamawianie materiałów eksploatacyjnych online. |
| Informacje o urządzeniu | Zawiera informacje na temat aktualnie wybranej drukarki, w tym identyfikatora serwisowego urządzenia (jeśli jest przypisany), wersji oprogramowania sprzętowego (wersja FW), numeru seryjnego i adresu IP. |
| Polecenia | Wysyła znaki specjalne lub polecenia drukowania do drukarki po zakończeniu zadania wydruku. UWAGA: Opcja ta jest dostępna dopiero po otwarciu menu Widok i wybraniu polecenia Wyświetl zaawansowane . |
| Użycie koloru (Tylko drukarki kolorowe) | Wyświetla podsumowanie zadań druku kolorowego zrealizowanych przez drukarkę. |

| Pozycja | Opis |
|---|---|
| Przesyłanie plików | Przesyła pliki z komputera do drukarki. Można wysłać następujące rodzaje plików: <ul style="list-style-type: none"> ○ Język poleceń drukarki HP LaserJet (.PRN) ○ Portable document format (.PDF) ○ Postscript (.PS) ○ Tekst (.TXT) |
| Zarządzanie zasilaniem | Konfiguruje ustawienia oszczędzania w drukarce. |
| Aktualizuj oprogramowanie sprzętowe | Przesyła plik z aktualizacją oprogramowania sprzętowego do drukarki. UWAGA: Opcja ta jest dostępna dopiero po otwarciu menu Widok i wybraniu polecenia Wyświetl zaawansowane . |
| HP Connected | Przejdź do strony internetowej HP Connected. |
| Centrum wiadomości | Wyświetlanie zdarzeń zakończonych błędami, które wystąpiły w drukarce. |
| Ustawienia sieciowe (Tylko drukarki z dostępem do sieci) | Konfiguracja ustawień sieciowych, takich jak ustawienia IPv4, IPv6, ustawienia Bonjour i inne ustawienia. |
| Zarządzanie materiałami eksploatacyjnymi | Umożliwia skonfigurowanie działania drukarki w przypadku, gdy kończy się czas żywotności materiałów eksploatacyjnych. |
| Konfiguracja podajników | Pozwala zmienić format i rodzaj papieru dla poszczególnych podajników. |
| Ustawienia dodatkowe | Otwarcie strony wbudowanego serwera internetowego (EWS) dla drukarki. UWAGA: Połączenia USB nie są obsługiwane. |
| Ustawienia serwera proxy | Konfiguracja serwera proxy dla drukarki. |

Konfigurowanie ustawień sieci IP

- [Wprowadzenie](#)
- [Oświadczenie dotyczące udostępniania drukarki](#)
- [Wyświetlanie lub zmiana ustawień sieciowych](#)
- [Zmiana nazwy drukarki w sieci](#)
- [Ręczna konfiguracja parametrów IPv4 TCP/IP](#)
- [Ustawienia szybkości łącza i duplexu](#)

Wprowadzenie



W następujących częściach znajduje się opis sposobu konfiguracji ustawień sieciowych drukarki.

Oświadczenie dotyczące udostępniania drukarki

Firma HP nie obsługuje połączeń sieciowych typu „peer-to-peer”, ponieważ jest to funkcja systemów operacyjnych firmy Microsoft, a nie sterowników drukarek HP. Odwiedź stronę firmy Microsoft pod adresem www.microsoft.com.

Wyświetlanie lub zmiana ustawień sieciowych

Do wyświetlenia lub zmiany ustawień konfiguracji adresu IP można użyć wbudowanego serwera internetowego HP.

1. Otwórz wbudowany serwer internetowy (EWS).
 - a. Wydrukuj stronę konfiguracji, aby określić nazwę hosta lub adres IP.
 - i. Naciśnij i przytrzymaj przycisk Wznów  aż do momentu, gdy zacznie migać kontrolka Gotowe .
 - ii. Zwolnij przycisk Wznów .
 - b. Otwórz przeglądarkę internetową i wpisz w pasku adresu adres IP lub nazwę hosta urządzenia dokładnie tak, jak są przedstawione na stronie konfiguracji drukarki. Naciśnij klawisz **Enter** na klawiaturze komputera. Otworzy się serwer EWS.

 <https://10.10.XX.XXX/>



 **UWAGA:** Jeżeli przeglądarka wyświetli komunikat informujący, że dostęp do strony internetowej może być niebezpieczny, wybierz opcję kontynuowania mimo to. Dostęp do tej strony nie spowoduje uszkodzenia komputera.

2. Kliknij kartę **Sieć**, aby uzyskać informacje o sieci. Dopasuj odpowiednio ustawienia.

Zmiana nazwy drukarki w sieci

Aby zmienić nazwę drukarki w sieci, tak aby była ona niepowtarzalna, użyj wbudowanego serwera internetowego firmy HP.

1. Otwórz wbudowany serwer internetowy (EWS).

- a. Wydrukuj stronę konfiguracji, aby określić nazwę hosta lub adres IP.
 - i. Naciśnij i przytrzymaj przycisk Wznów  aż do momentu, gdy zacznie migać kontrolka Gotowe .
 - ii. Zwolnij przycisk Wznów .
- b. Otwórz przeglądarkę internetową i wpisz w pasku adresu adres IP lub nazwę hosta urządzenia dokładnie tak, jak są przedstawione na stronie konfiguracji drukarki. Naciśnij klawisz **Enter** na klawiaturze komputera. Otworzy się serwer EWS.

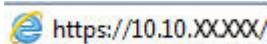
 <https://10.10.XX.XXX/>

 **UWAGA:** Jeżeli przeglądarka wyświetli komunikat informujący, że dostęp do strony internetowej może być niebezpieczny, wybierz opcję kontynuowania mimo to. Dostęp do tej strony nie spowoduje uszkodzenia komputera.



2. Otwórz kartę **System**.
3. Na stronie **Informacje o urządzeniu** domyślna nazwa drukarki znajduje się w polu **Nazwa urządzenia**. Nazwę tę można zmienić, aby zidentyfikować drukarkę w sposób niepowtarzalny.

 **UWAGA:** Wypełnienie innych pól na tej stronie nie jest obowiązkowe.

4. Kliknij przycisk **Zastosuj**, aby zapisać zmiany.

Ręczna konfiguracja parametrów IPv4 TCP/IP

Za pomocą serwera EWS wprowadź ręcznie adres IPv4, maskę podsieci i bramę domyślną.

1. Otwórz wbudowany serwer internetowy (EWS).
 - a. Wydrukuj stronę konfiguracji, aby określić nazwę hosta lub adres IP.
 - i. Naciśnij i przytrzymaj przycisk Wznów  aż do momentu, gdy zacznie migać kontrolka Gotowe .
 - ii. Zwolnij przycisk Wznów .
 - b. Otwórz przeglądarkę internetową i wpisz w pasku adresu adres IP lub nazwę hosta urządzenia dokładnie tak, jak są przedstawione na stronie konfiguracji drukarki. Naciśnij klawisz **Enter** na klawiaturze komputera. Otworzy się serwer EWS.

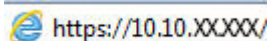
 <https://10.10.XX.XXX/>

 **UWAGA:** Jeżeli przeglądarka wyświetli komunikat informujący, że dostęp do strony internetowej może być niebezpieczny, wybierz opcję kontynuowania mimo to. Dostęp do tej strony nie spowoduje uszkodzenia komputera.

2. Na karcie **Sieć** kliknij łącze **Metoda konfiguracji IPv4** w lewym okienku nawigacji.
3. Z listy rozwijanej **Preferowana metoda adresowania IP** wybierz opcję **Ręcznie**, a następnie edytuj ustawienia IPv4.
4. Kliknij przycisk **Zastosuj**.



Ustawienia szybkości łącza i duplexu

 **UWAGA:** Informacje te dotyczą wyłącznie sieci typu Ethernet. Nie mają zastosowania do sieci bezprzewodowych.

Ustawienia szybkości łącza i trybu komunikacji serwera wydruku muszą być zgodne z ustawieniami koncentratora sieci. W większości sytuacji należy pozostawić automatyczny tryb drukarki. Nieprawidłowe zmiany szybkości połączenia sieciowego i ustawień duplexu mogą uniemożliwić komunikację drukarki z innymi urządzeniami sieciowymi. Aby wprowadzić zmiany, użyj panelu sterowania drukarki.

 **UWAGA:** Ustawienia drukarki muszą odpowiadać ustawieniom urządzenia sieciowego (koncentratora sieciowego, przełącznika, bramy, routera lub komputera).

 **UWAGA:** Dokonanie zmian w tych ustawieniach spowoduje wyłączenie, a następnie ponowne włączenie drukarki. Zmiany należy wprowadzać tylko wtedy, gdy drukarka jest beczynna.

1. Otwórz wbudowany serwer internetowy (EWS).
 - a. Wydrukuj stronę konfiguracji, aby określić nazwę hosta lub adres IP.
 - i. Naciśnij i przytrzymaj przycisk Wznów  aż do momentu, gdy zacznie migać kontrolka Gotowe .
 - ii. Zwolnij przycisk Wznów .
 - b. Otwórz przeglądarkę internetową i wpisz w pasku adresu adres IP lub nazwę hosta urządzenia dokładnie tak, jak są przedstawione na stronie konfiguracji drukarki. Naciśnij klawisz **Enter** na klawiaturze komputera. Otworzy się serwer EWS.

 <https://10.10.XX.XXX/>

 **UWAGA:** Jeżeli przeglądarka wyświetli komunikat informujący, że dostęp do strony internetowej może być niebezpieczny, wybierz opcję kontynuowania mimo to. Dostęp do tej strony nie spowoduje uszkodzenia komputera.

2. Na karcie **Sieci** kliknij łącze **Zaawansowane** w lewym okienku nawigacji.
3. W obszarze **Inne ustawienia** wybierz jedną z następujących opcji:
 - **Automatycznie:** Serwer druku konfiguruje się automatycznie na najwyższą dozwoloną szybkość połączenia sieciowego i tryb komunikacji w sieci.
 - **10T pełny:** 10 megabajtów na sekundę (Mb/s), połączenie w trybie pełny duplex.
 - **10T półduplex:** 10 Mb/s, połączenie w trybie półduplex.
 - **100TX pełny duplex:** 100 Mb/s, połączenie w trybie pełnego duplexu.
 - **100TX półduplex:** 100 Mb/s, połączenie w trybie półduplex.
4. Kliknij przycisk **Zastosuj**. Drukarka wyłączy się, a następnie włączy ponownie.

Funkcje zabezpieczające drukarkę

Wprowadzenie

Drukarka korzysta z rozmaitych zabezpieczeń, aby ograniczyć dostęp niepowołanych osób do ustawień konfiguracji, podzespołów i danych.

- [Przypisywanie lub zmiana hasła do urządzenia za pomocą wbudowanego serwera internetowego HP](#)
- [Blokowanie formatyzatora](#)

Przypisywanie lub zmiana hasła do urządzenia za pomocą wbudowanego serwera internetowego HP



Przypisz hasło administratora, umożliwiające dostęp do drukarki i do wbudowanego serwera internetowego HP, aby uniemożliwić nieautoryzowanym użytkownikom zmianę ustawień drukarki.

1. Otwórz wbudowany serwer internetowy (EWS).

Drukarki połączone bezpośrednio

- a. Otwórz program HP Printer Assistant.
 - **System Windows 10:** W menu **Start** kliknij polecenie **Wszystkie aplikacje, HP**, następnie wybierz nazwę drukarki.
 - **System Windows 8.1:** W lewym dolnym rogu ekranu **Start** kliknij strzałkę w dół, a następnie wybierz nazwę drukarki.
 - **System Windows 8:** Kliknij prawym przyciskiem myszy dowolne puste miejsce na ekranie **Start**, kliknij **Wszystkie aplikacje** na pasku aplikacji, a następnie wybierz nazwę drukarki.
 - **Windows 7, Windows Vista i Windows XP:** Na pulpicie komputera kliknij przycisk **Start**, wybierz **Wszystkie programy, HP**, folder drukarki i nazwę drukarki.
- b. W programie HP Printer Assistant wybierz opcję **Drukuj**, a następnie wybierz **Przybornik urządzeń HP**.

Drukarki z dostępem do sieci

- a. Wydrukuj stronę konfiguracji, aby określić nazwę hosta lub adres IP.
 - i. Naciśnij i przytrzymaj przycisk Wznów  aż do momentu, gdy zacznie migać kontrolka Gotowe .
 - ii. Zwolnij przycisk Wznów .

- b. Otwórz przeglądarkę internetową i wpisz w pasku adresu adres IP lub nazwę hosta urządzenia dokładnie tak, jak są przedstawione na stronie konfiguracji drukarki. Naciśnij klawisz **Enter** na klawiaturze komputera. Otworzy się serwer EWS.



 **UWAGA:** Jeżeli przeglądarka wyświetli komunikat informujący, że dostęp do strony internetowej może być niebezpieczny, wybierz opcję kontynuowania mimo to. Dostęp do tej strony nie spowoduje uszkodzenia komputera.

2. Na karcie **System** kliknij łącze **Administracja** w lewym okienku nawigacji.
3. W obszarze oznaczonym **Zabezpieczenia produktu** wpisz hasło w polu **Hasło** .
4. Wprowadź ponownie hasło w polu **Potwierdź hasło** .
5. Kliknij przycisk **Zastosuj**.

 **UWAGA:** Zapisz hasło i schowaj je w bezpiecznym miejscu.

Blokowanie formatyzatora

Moduł formatujący posiada gniazdo, które umożliwia podłączenie kabla zabezpieczającego. Blokada modułu formatującego uniemożliwia wyjmowanie podzespołów z wnętrza urządzenia.



Konfigurowanie ustawień trybu cichego wydruku

Wprowadzenie

W tej drukarce jest dostępny tryb cichy, który redukuje hałas podczas drukowania. Kiedy włączony jest tryb cichy, drukarka drukuje wolniej.

 **UWAGA:** Tryb cichy wydruku zmniejsza prędkość drukowania drukarki, co może poprawić jakość druku.

Konfigurowanie ustawień trybu cichego wydruku z poziomu wbudowanego serwera internetowego (EWS) HP

1. Wydrukuj stronę konfiguracji, aby określić nazwę hosta lub adres IP.
 - a. Naciśnij i przytrzymaj przycisk Wznów  aż do momentu, gdy zacznie migać kontrolka Gotowe .
 - b. Zwolnij przycisk Wznów .
2. Otwórz przeglądarkę internetową i wpisz w pasku adresu adres IP lub nazwę hosta urządzenia zgodnie z przedstawionymi na stronie konfiguracji drukarki. Naciśnij klawisz **Enter** na klawiaturze komputera. Otworzy się serwer EWS.

 <https://10.10.XX.XXX/>

 **UWAGA:** Jeżeli przeglądarka wyświetli komunikat informujący, że dostęp do strony internetowej może być niebezpieczny, wybierz opcję kontynuowania mimo to. Dostęp do tej strony nie spowoduje uszkodzenia komputera.

3. Kliknij kartę **System**.
4. W lewym okienku nawigacji kliknij łącze **Rodzaje papieru**.
5. Z listy rozwijanej **Tryb cichy wydruku** wybierz opcję **Włączony**. Kliknij **Zastosuj**.

Ustawienia oszczędzania energii

- [Wprowadzenie](#)
- [Drukowanie przy użyciu ustawienia EconoMode](#)
- [Skonfiguruj ustawienie Tryb uśpienia/automatyczne wyłączenie po okresie bezczynności](#)
- [Ustawianie opóźnienia wyłączenia po okresie bezczynności i konfiguracja urządzenia tak, aby zużywało 1 W mocy lub mniej](#)
- [Ustawienie opóźnienia wyłączenia](#)

Wprowadzenie

Drukarka oferuje kilka ekonomicznych funkcji pozwalających zaoszczędzić energię i materiały eksploatacyjne.

Drukowanie przy użyciu ustawienia EconoMode

Ta drukarka udostępnia opcję EconoMode do drukowania wersji próbnych wydruków. Korzystanie z trybu EconoMode może zmniejszyć zużycie toneru. Może to jednak odbywać się kosztem obniżenia jakości wydruków.

Firma HP nie zaleca korzystania z trybu EconoMode przez cały czas. Jeśli opcja EconoMode jest używana przez cały czas, toner może nie zostać w pełni zużyty, gdy ulegną już zużyciu mechaniczne części kasety z tonerem. Jeśli jakość druku zacznie się pogarszać i stanie się nie do zaakceptowania, należy rozważyć wymianę kasety z tonerem.



UWAGA: Jeżeli ta opcja nie jest dostępna w stosowanym sterowniku druku, to można ją ustawić, korzystając z wbudowanego serwera internetowego firmy HP.

1. W programie wybierz opcję **Drukuj**.
2. Wybierz drukarkę, a następnie kliknij przycisk **Właściwości** lub **Preferencje**.
3. Kliknij kartę **Papier/Jakość**.
4. Kliknij pole wyboru **EconoMode**.

Skonfiguruj ustawienie Tryb uśpienia/automatyczne wyłączenie po okresie bezczynności

Umożliwia ustawienie czasu bezczynności przed przejściem drukarki w tryb uśpienia na serwerze EWS.

Wykonaj następującą procedurę, aby zmienić ustawienie trybu uśpienia/automatyczne wyłączenie po:



1. Otwórz wbudowany serwer internetowy (EWS).

Drukarki połączone bezpośrednio

- a. Otwórz program HP Printer Assistant.
 - **System Windows 10:** W menu **Start** kliknij polecenie **Wszystkie aplikacje, HP**, następnie wybierz nazwę drukarki.
 - **System Windows 8.1:** W lewym dolnym rogu ekranu **Start** kliknij strzałkę w dół, a następnie wybierz nazwę drukarki.

- **System Windows 8:** Kliknij prawym przyciskiem myszy dowolne puste miejsce na ekranie **Start**, kliknij **Wszystkie aplikacje** na pasku aplikacji, a następnie wybierz nazwę drukarki.
 - **Windows 7, Windows Vista i Windows XP:** Na pulpicie komputera kliknij przycisk **Start**, wybierz **Wszystkie programy**, **HP**, folder drukarki i nazwę drukarki.
- b. W programie HP Printer Assistant wybierz opcję **Drukuj**, a następnie wybierz **Przybornik urządzeń HP**.

Drukarki z dostępem do sieci

- a. Wydrukuj stronę konfiguracji, aby określić nazwę hosta lub adres IP.
- i. Naciśnij i przytrzymaj przycisk Wznów  aż do momentu, gdy zacznie migać kontrolka Gotowe .
 - ii. Zwolnij przycisk Wznów .
- b. Otwórz przeglądarkę internetową i wpisz w pasku adresu adres IP lub nazwę hosta urządzenia dokładnie tak, jak są przedstawione na stronie konfiguracji drukarki. Naciśnij klawisz **Enter** na klawiaturze komputera. Otworzy się serwer EWS.

 <https://10.10.XXXX/>

 **UWAGA:** Jeżeli przeglądarka wyświetli komunikat informujący, że dostęp do strony internetowej może być niebezpieczny, wybierz opcję kontynuowania mimo to. Dostęp do tej strony nie spowoduje uszkodzenia komputera.

2. Kliknij kartę **System**, a następnie wybierz stronę **Ustawienia energii**.
3. Z listy rozwijanej **Tryb uśpienia/automatyczne wyłączenie po okresie bezczynności** wybierz czas opóźnienia.
4. Kliknij przycisk **Zastosuj**.

Ustawianie opóźnienia wyłączenia po okresie bezczynności i konfiguracja urządzenia tak, aby zużywało 1 W mocy lub mniej

Umożliwia ustawienie czasu przed wyłączeniem drukarki z poziomu serwera EWS.

 **UWAGA:** Po wyłączeniu drukarki zużycie prądu wynosi 1 W lub mniej.

Wykonaj następującą procedurę, aby zmienić ustawienie opóźnienia wyłączenia:



1. Otwórz wbudowany serwer internetowy (EWS).

Drukarki połączone bezpośrednio

- a. Otwórz program HP Printer Assistant.
- **System Windows 10:** W menu **Start** kliknij polecenie **Wszystkie aplikacje**, **HP**, następnie wybierz nazwę drukarki.
 - **System Windows 8.1:** W lewym dolnym rogu ekranu **Start** kliknij strzałkę w dół, a następnie wybierz nazwę drukarki.

- **System Windows 8:** Kliknij prawym przyciskiem myszy dowolne puste miejsce na ekranie **Start**, kliknij **Wszystkie aplikacje** na pasku aplikacji, a następnie wybierz nazwę drukarki.
 - **Windows 7, Windows Vista i Windows XP:** Na pulpicie komputera kliknij przycisk **Start**, wybierz **Wszystkie programy**, **HP**, folder drukarki i nazwę drukarki.
- b. W programie HP Printer Assistant wybierz opcję **Drukuj**, a następnie wybierz **Przybornik urządzeń HP**.

Drukarki z dostępem do sieci

- a. Wydrukuj stronę konfiguracji, aby określić nazwę hosta lub adres IP.
- Naciśnij i przytrzymaj przycisk Wznów  aż do momentu, gdy zacznie migać kontrolka Gotowe .
 - Zwolnij przycisk Wznów .
- b. Otwórz przeglądarkę internetową i wpisz w pasku adresu adres IP lub nazwę hosta urządzenia dokładnie tak, jak są przedstawione na stronie konfiguracji drukarki. Naciśnij klawisz **Enter** na klawiaturze komputera. Otworzy się serwer EWS.

 <https://10.10.XX.XXX/>

 **UWAGA:** Jeżeli wyświetli się komunikat informujący, że dostęp do strony internetowej może być niebezpieczny, wybierz opcję kontynuowania mimo to. Dostęp do tej strony nie spowoduje uszkodzenia komputera.

- Kliknij kartę **System**, a następnie wybierz stronę **Ustawienia energii**.
- Z listy rozwijanej **Wyłączanie po okresie bezczynności** wybierz czas opóźnienia.

 **UWAGA:** Wartość domyślna to **4 godziny**.

- Kliknij przycisk **Zastosuj**.

Ustawienie opóźnienia wyłączenia

Użyj serwera EWS, aby wybrać czy drukarka ma być wyłączana z opóźnieniem po naciśnięciu przycisku zasilania.

Wykonaj następującą procedurę, aby zmienić ustawienie opóźnienia:



- Otwórz wbudowany serwer internetowy (EWS).

Drukarki połączone bezpośrednio

- a. Otwórz program HP Printer Assistant.
- **System Windows 10:** W menu **Start** kliknij polecenie **Wszystkie aplikacje**, **HP**, następnie wybierz nazwę drukarki.
 - **System Windows 8.1:** W lewym dolnym rogu ekranu **Start** kliknij strzałkę w dół, a następnie wybierz nazwę drukarki.

- **System Windows 8:** Kliknij prawym przyciskiem myszy dowolne puste miejsce na ekranie **Start**, kliknij **Wszystkie aplikacje** na pasku aplikacji, a następnie wybierz nazwę drukarki.
 - **Windows 7, Windows Vista i Windows XP:** Na pulpicie komputera kliknij przycisk **Start**, wybierz **Wszystkie programy**, **HP**, folder drukarki i nazwę drukarki.
- b. W programie HP Printer Assistant wybierz opcję **Drukuj**, a następnie wybierz **Przybornik urządzeń HP**.

Drukarki z dostępem do sieci

- a. Wydrukuj stronę konfiguracji, aby określić nazwę hosta lub adres IP.
- i. Naciśnij i przytrzymaj przycisk Wznów  aż do momentu, gdy zacznie migać kontrolka Gotowe .
 - ii. Zwolnij przycisk Wznów .
- b. Otwórz przeglądarkę internetową i wpisz w pasku adresu adres IP lub nazwę hosta urządzenia dokładnie tak, jak są przedstawione na stronie konfiguracji drukarki. Naciśnij klawisz **Enter** na klawiaturze komputera. Otworzy się serwer EWS.

 <https://10.10.XXXXX/>

 **UWAGA:** Jeżeli wyświetli się komunikat informujący, że dostęp do strony internetowej może być niebezpieczny, wybierz opcję kontynuowania mimo to. Dostęp do tej strony nie spowoduje uszkodzenia komputera.

2. Kliknij kartę **System**, a następnie wybierz stronę **Ustawienia energii**.
3. W obszarze **Opóźnienie wyłączenia** zaznacz lub odznacz opcję **Opóźnienie, gdy porty są aktywne**.

 **UWAGA:** Gdy zaznaczona zostanie ta opcja, drukarka nie wyłączy się, o ile wszystkie porty nie będą nieaktywne. Aktywne połączenie z siecią lub faksem uniemożliwi wyłączenie drukarki.

Aktualizacja oprogramowania sprzętowego

Co pewien czas firma HP wydaje aktualizacje drukarek, nowe aplikacje dla usług internetowych, a także nowe funkcje dla dotychczasowych programów tego typu. Niżej przedstawione kroki umożliwiają zaktualizowanie oprogramowania sprzętowego jednej drukarki. Po wykonaniu tej operacji aplikacje internetowe zostaną zaktualizowane automatycznie.

Aktualizacja za pomocą narzędzia do aktualizacji oprogramowania sprzętowego

Wykonaj poniższe czynności, aby ręcznie pobrać i zainstalować Narzędzie aktualizacji oprogramowania sprzętowego ze strony HP.com.

 **UWAGA:** W ten sposób można aktualizować oprogramowanie sprzętowe drukarek podłączonych do komputera za pomocą kabla USB. Metoda sprawdza się również w przypadku drukarek połączonych z Internetem.

 **UWAGA:** Musisz mieć zainstalowany sterownik drukarki, aby użyć tej metody.

1. Przejdź do www.hp.com/go/support, wybierz swój kraj/region lub język, a następnie kliknij łącze **Pobieranie oprogramowania i sterowników**.
2. W polu wyszukiwania wpisz nazwę drukarki, naciśnij przycisk **ENTER**, a następnie wybierz drukarkę z listy wyników wyszukiwania.
3. Wybierz system operacyjny.
4. W sekcji **Oprogramowanie sprzętowe** zlokalizuj **Narzędzie aktualizacji oprogramowania sprzętowego**.
5. Kliknij przycisk **Pobierz**, kliknij przycisk **Uruchom**, a następnie ponownie kliknij przycisk **Uruchom**.
6. Po uruchomieniu narzędzia wybierz drukarkę z listy rozwijanej, a następnie kliknij opcję **Wyślij oprogramowanie układowe**.

 **UWAGA:** Aby wydrukować stronę konfiguracji w celu sprawdzenia wersji zainstalowanego oprogramowania sprzętowego przed lub po procesie aktualizacji, kliknij przycisk **Wydrukuj konfigurację**.

7. Przeprowadź instalację zgodnie z instrukcjami wyświetlanymi na ekranie, a następnie kliknij przycisk **Zakończ**, aby zamknąć narzędzie.

6 Rozwiązywanie problemów

- [Obsługa klienta](#)
- [Interpretacja sygnałów świetlnych na panelu sterowania](#)
- [Przywracanie domyślnych ustawień fabrycznych](#)
- [Na panelu sterowania drukarki wyświetlany jest komunikat „Niski poziom tuszu w kasecie” lub „Bardzo niski poziom tuszu w kasecie”](#)
- [Drukarka nie pobiera papieru lub podaje go nieprawidłowo.](#)
- [Usuwanie zacięć papieru](#)
- [Poprawianie jakości druku](#)
- [Rozwiązywanie problemów z siecią przewodową](#)
- [Rozwiązywanie problemów z siecią bezprzewodową](#)

Informacje dodatkowe:

Poniższe informacje są poprawne w chwili publikacji. Aktualne informacje można znaleźć na stronach www.hp.com/support/ljM118, www.hp.com/support/ljM203.

Pełne wsparcie HP dla drukarki obejmuje następujące informacje:

- Instalacja i konfiguracja
- Nauka i użytkowanie
- Rozwiązywanie problemów
- Pobierz aktualizacje programów i oprogramowania sprzętowego
- Dołączanie do forów pomocy technicznej
- Znajdowanie informacji o gwarancji i przepisach

Obsługa klienta

| | |
|---|---|
| Uzyskaj pomoc telefoniczną w swoim kraju/regionie | Numery telefoniczne dla kraju/regionu znajdują się na ulotce dołączonej do opakowania urządzenia oraz na stronie support.hp.com . |
| Przygotuj nazwę drukarki, numer seryjny, datę zakupu i opis problemu. | |
| Skorzystaj z pomocy technicznej 24 godziny na dobę, pobieraj sterowniki i programy narzędziowe. | www.hp.com/support/ljM118 , www.hp.com/support/ljM203 |
| Zamawianie dodatkowych usług i umów serwisowych w firmie HP | www.hp.com/go/carepack |
| Zarejestruj drukarkę | www.register.hp.com |

Interpretacja sygnałów świetlnych na panelu sterowania

Włącz drukarkę i zaczekaj, aż na wyświetlaczu panelu sterowania pojawi się kod błędu.

Tabela 6-1 objaśnienia dotyczące kontrolki stanu



| | |
|---|-------------------------------|
|  | Symbol nieświecącej kontrolki |
|  | Symbol świecącej kontrolki |
|  | Symbol migającej kontrolki |

Tabela 6-2 Sygnały świetlne na panelu sterowania







| Stan kontrolki | Status drukarki | Czynności |
|--|---|---|
| Miga kontrolka „Uwaga”.  | Drukarka pracuje w trybie ręcznego podawania papieru. | Załaduj papier o prawidłowym rozmiarze i formacie do podajnika wejściowego. Naciśnij przycisk Wznów  , aby kontynuować. |
| | Drukarka przetwarza zlecenie z ręcznym drukowaniem dwustronnym. | Załaduj papier do podajnika wejściowego, aby wydrukować drugie strony. Naciśnij przycisk Wznów  , aby kontynuować. |
| | Podajnik wejściowy jest pusty lub załadowany papierem nieznanego formatu. | Załaduj papier zwykły lub naciśnij przycisk Wznów  , aby kontynuować drukowanie na aktualnie załadowanym papierze. |
| | Podajnik wejściowy jest pusty. | Załaduj papier do podajnika. |
| | Drzwiczki są otwarte. | Upewnij się, że pokrywa górna jest zamknięta. |
| | Drukarka nie może pobrać arkusza papieru do drukowania. | Naciśnij przycisk Wznów  , aby kontynuować. |
| | W podajniku znajduje się zacięty papier. | Usuń zacięcie. |
| | Papier uległ zacięciu w obszarze kasety z tonerem. | Usuń zacięcie. |
| | Papier uległ zacięciu w obszarze pojemnika wyjściowego. | Usuń zacięcie. |
| | Rozmiar papieru w podajniku jest niezgodny z rozmiarem potrzebnym do wykonania zlecenia drukowania. | Wymień papier lub naciśnij przycisk Wznów  , aby kontynuować drukowanie na aktualnie załadowanym papierze. |
| | Wystąpił ogólny błąd silnika drukarki. | Naciśnij przycisk Wznów  , aby kontynuować. Gdy błąd się powtarza, wyłącz i włącz drukarkę. Odczekaj 30 sekund, a następnie włącz drukarkę. |

Tabela 6-2 Sygnały świetlne na panelu sterowania (ciąg dalszy)

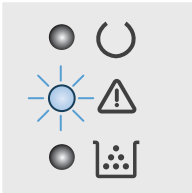





| Stan kontrolki | Status drukarki | Czynności |
|---|--|---|
| | Załadowano niepoprawne oprogramowanie układowe. | Naciśnij przycisk Wznów  , aby kontynuować. Załaduj prawidłowe oprogramowanie układowe. |
| | Wystąpił błąd nieprawidłowego kodu podpisu drukarki. | Naciśnij przycisk Wznów  , aby zaakceptować podpis lub Anuluj  , aby przerwać aktualizację. |
| | Drukarka anulowała aktualizację z powodu błędnego kodu podpisu. | Naciśnij przycisk Wznów  , aby kontynuować. |
| | Wystąpił błąd kabla zasilającego drukarki. | Naciśnij przycisk Wznów  , aby kontynuować. Jeżeli błąd nadal występuje, skontaktuj się z działem pomocy technicznej firmy HP. |
| | Wystąpił błąd kabla panelu sterowania drukarki. | Naciśnij przycisk Wznów  , aby kontynuować. Jeżeli błąd nadal występuje, skontaktuj się z działem pomocy technicznej firmy HP. |
| Kontrolka „Uwaga” miga, a kontrolka toneru świeci. | Kaseta z tonerem jest na wyczerpaniu. | Warto zawsze dysponować nową kasetą, którą można od razu zainstalować, gdy jakość druku przestanie być akceptowalna. |
|  | Poziom bębna obrazowego jest bardzo niski. | Warto zawsze dysponować nową kasetą, którą można od razu zainstalować, gdy jakość druku przestanie być akceptowalna. |
| | Niski poziom kilku materiałów eksploatacyjnych. | Warto zawsze dysponować nową kasetą, którą można od razu zainstalować, gdy jakość druku przestanie być akceptowalna. |
|  | Zakończył się szacowany okres eksploatacji kasety z tonerem. Kiedy kaseata z tonerem osiągnie koniec okresu użytkowania, gwarancja HP Premium Protection Warranty dla tej kasety z tonerem skończy się. | Warto zawsze dysponować nową kasetą, którą można od razu zainstalować, gdy jakość druku przestanie być akceptowalna. O ile jakość druku jest nadal na akceptowalnym poziomie, wymiana kasety z tonerem nie jest jeszcze konieczna. |
| | Zakończył się szacowany okres eksploatacji bębna obrazowego. Kiedy bęben obrazowy osiągnie koniec okresu użytkowania, gwarancja HP Premium Protection Warranty dla tego bębna obrazowego skończy się. | Warto zawsze dysponować nową kasetą, którą można od razu zainstalować, gdy jakość druku przestanie być akceptowalna. O ile jakość druku jest nadal na akceptowalnym poziomie, wymiana bębna obrazowego nie jest jeszcze konieczna. |
| | Kilka materiałów eksploatacyjnych osiągnęło koniec szacunkowego okresu eksploatacji. Kiedy materiał eksploatacyjny HP osiągnie koniec okresu użytkowania, gwarancja HP Premium Protection Warranty dla tego materiału skończy się. | Warto zawsze dysponować zapasowymi materiałami eksploatacyjnymi, które można od razu zainstalować, gdy jakość druku stanie się niezadowolająca. Materiałów eksploatacyjnych nie trzeba wymieniać, chyba że jakość wydruku jest nie do zaakceptowania. |

Tabela 6-2 Sygnały świetlne na panelu sterowania (ciąg dalszy)

| Stan kontrolki | Status drukarki | Czynności |
|---|--|--|
| Migają kontrolki toneru i „Uwaga”. | Kaseta z tonerem lub bęben obrazowy nie zostały odnalezione lub są nieprawidłowo zainstalowane. | Zainstaluj lub zainstaluj ponownie kasetę z tonerem i bęben obrazowy. |
|  | | |
| | Kaseta z tonerem jest niezgodna z drukarką, prawdopodobnie z powodu brakującego lub uszkodzonego układu pamięci. | Wymień kasetę z tonerem. |
| | Bęben obrazowy jest niezgodny z drukarką, prawdopodobnie z powodu brakującego lub uszkodzonego układu pamięci. | Wymień bęben obrazowy. |
| | Kilka materiałów jest niezgodnych z drukarką, prawdopodobnie z powodu brakującego lub uszkodzonego układu pamięci. | Wymień materiały. |
| | Kaseta z tonerem została zabezpieczona przez inną drukarkę. | Wymień kasetę z tonerem. |
| | Bęben obrazowy został zabezpieczony przez inną drukarkę. | Wymień bęben obrazowy. |
| | Kilka materiałów zostało zabezpieczonych przez inną drukarkę. | Wymień materiały. |
| | Zamontowano nieautoryzowaną kasetę z tonerem. | Wymień kasetę z tonerem. |
| | Zainstalowano nieoryginalny bęben. | Wymień bęben obrazowy. |
| | Zainstalowano nieautoryzowane materiały eksploatacyjne. | Wymień materiały. |
| | Wystąpił błąd czujnika kasety. | Wymień kasetę z tonerem. |
| | Należy zainstalować kasetę z tonerem firmy MICR. | Włóż kasetę z tonerem firmy MICR. |
| Świecą kontrolki „Uwaga” i „Gotowe”. | Wystąpił błąd krytyczny uniemożliwiający kontynuację pracy drukarki. | <ol style="list-style-type: none"> 1. Wyłącz drukarkę i odłącz przewód zasilający. 2. Zaczekaj ok. 30 sekund, a następnie włącz drukarkę lub podłącz ponownie przewód zasilania. 3. Poczekaj na zainicjowanie drukarki. <p>Jeżeli błąd nadal występuje, skontaktuj się z działem pomocy technicznej firmy HP.</p> |
|  | | |

Przywracanie domyślnych ustawień fabrycznych

Opcja ta powoduje przywrócenie wszystkich ustawień drukarki i sieci do domyślnych wartości fabrycznych. Nie powoduje zresetowania wartości liczby stron, formatów ustawionych dla podajników ani języka. Aby przywrócić domyślne ustawienia fabryczne drukarki, należy wykonać poniższe czynności.

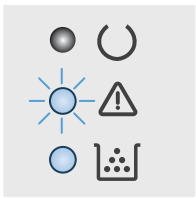
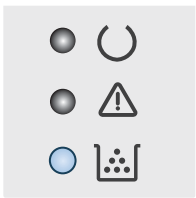
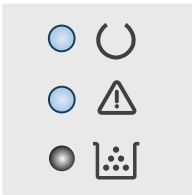

! OSTROŻNIE: Przywrócenie ustawień domyślnych powoduje powrót wszystkich ustawień do ich fabrycznych wartości domyślnych oraz wyczyszczenie wszystkich stron zapisanych w pamięci.

1.

Drukarki połączone bezpośrednio

- a. Otwórz program HP Printer Assistant.
 - **System Windows 10:** W menu **Start** kliknij polecenie **Wszystkie aplikacje, HP**, następnie wybierz nazwę drukarki.
 - **System Windows 8.1:** W lewym dolnym rogu ekranu **Start** kliknij strzałkę w dół, a następnie wybierz nazwę drukarki.
 - **System Windows 8:** Kliknij prawym przyciskiem myszy dowolne puste miejsce na ekranie **Start**, kliknij **Wszystkie aplikacje** na pasku aplikacji, a następnie wybierz nazwę drukarki.
 - **Windows 7, Windows Vista i Windows XP:** Na pulpicie komputera kliknij przycisk **Start**, wybierz **Wszystkie programy, HP**, folder drukarki i nazwę drukarki.
- b. W programie HP Printer Assistant wybierz opcję **Drukuj**, a następnie wybierz **Przybornik urządzeń HP**.

Drukarki z dostępem do sieci

- a. Wydrukuj stronę konfiguracji, aby określić nazwę hosta lub adres IP.
 - i. Naciśnij i przytrzymaj przycisk Wznów  aż do momentu, gdy zacznie migać kontrolka Gotowe .
 - ii. Zwolnij przycisk Wznów .
- b. Otwórz przeglądarkę internetową i wpisz w pasku adresu adres IP lub nazwę hosta urządzenia dokładnie tak, jak są przedstawione na stronie konfiguracji drukarki. Naciśnij klawisz **Enter** na klawiaturze komputera. Otworzy się serwer EWS.

 <https://10.10.XX.XXX/>

 **UWAGA:** Jeżeli wyświetli się komunikat informujący, że dostęp do strony internetowej może być niebezpieczny, wybierz opcję kontynuowania mimo to. Dostęp do tej strony nie spowoduje uszkodzenia komputera.

2. Na karcie **System** kliknij łącze **Zapisz i przywróć** w lewym okienku nawigacji.
3. W obszarze **Przywróć ustawienia domyślne** kliknij przycisk **Przywróć domyślne**.

Drukarka zostanie automatycznie uruchomiona ponownie.

Na panelu sterowania drukarki wyświetlany jest komunikat „Niski poziom tuszu w kasecie” lub „Bardzo niski poziom tuszu w kasecie”

Niski poziom tuszu w kasecie: Drukarka wyświetli odpowiedni komunikat, gdy poziom toneru w kasecie będzie niski. Rzeczywisty okres eksploatacji kasety może się różnić. Warto zawsze dysponować nową kasetą, którą można od razu zainstalować, gdy jakość druku przestanie być akceptowalna. Kasety nie trzeba jeszcze wymieniać.

Bardzo niski poziom tuszu w kasecie: Drukarka wyświetli odpowiedni komunikat, gdy poziom toneru w kasecie będzie bardzo niski. Rzeczywisty okres eksploatacji kasety może się różnić. Warto zawsze dysponować nową kasetą, którą można od razu zainstalować, gdy jakość druku przestanie być akceptowalna. O ile jakość druku jest nadal na akceptowalnym poziomie, wymiana wkładu nie jest jeszcze konieczna.

Jeśli poziom toneru w kasecie HP będzie **bardzo niski**, gwarancja HP Premium Protection Warranty na ten pojemnik wygaśnie.

Zmiana ustawień „Niski poziom tuszu w kasecie”



Można zmienić sposób, w który drukarka reaguje na fakt osiągnięcia przez materiały stanu Bardzo niski. Nie ma konieczności ponownego określania tych ustawień po zainstalowaniu nowej kasety.

1. Otwórz wbudowany serwer internetowy HP (EWS):

Drukarki połączone bezpośrednio

- a. Otwórz program HP Printer Assistant.
 - **System Windows 10:** W menu **Start** kliknij polecenie **Wszystkie aplikacje, HP**, następnie wybierz nazwę drukarki.
 - **System Windows 8.1:** W lewym dolnym rogu ekranu **Start** kliknij strzałkę w dół, a następnie wybierz nazwę drukarki.
 - **System Windows 8:** Kliknij prawym przyciskiem myszy dowolne puste miejsce na ekranie **Start**, kliknij **Wszystkie aplikacje** na pasku aplikacji, a następnie wybierz nazwę drukarki.
 - **Windows 7, Windows Vista i Windows XP:** Na pulpicie komputera kliknij przycisk **Start**, wybierz **Wszystkie programy, HP**, folder drukarki i nazwę drukarki.
- b. W programie HP Printer Assistant wybierz opcję **Drukuj**, a następnie wybierz **Przybornik urządzeń HP**.

Drukarki z dostępem do sieci

- a. Wydrukuj stronę konfiguracji, aby określić nazwę hosta lub adres IP.
 - i. Naciśnij i przytrzymaj przycisk Wznów  aż do momentu, gdy zacznie migać kontrolka Gotowe .
 - ii. Zwolnij przycisk Wznów .

- b. Otwórz przeglądarkę internetową i wpisz w pasku adresu adres IP lub nazwę hosta urządzenia dokładnie tak, jak są przedstawione na stronie konfiguracji drukarki. Naciśnij klawisz **Enter** na klawiaturze komputera. Otworzy się serwer EWS.

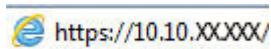

 **UWAGA:** Jeżeli wyświetli się komunikat informujący, że dostęp do strony internetowej może być niebezpieczny, wybierz opcję kontynuowania mimo to. Dostęp do tej strony nie spowoduje uszkodzenia komputera.

2. Wybierz kartę **System**, a następnie wybierz **Ustawienia materiałów eksploatacyjnych**.
3. Z listy rozwijanej wybierz jedną z następujących opcji **Ustawienie powiadomień o bardzo niskim poziomie (kaseta koloru czarnego):** lub **Ustawienie powiadomień o bardzo niskim poziomie (bęben obrazowy):** rozwijane menu:
 - Jeśli chcesz otrzymywać ostrzeżenie o niskim poziomie toneru w kasecie, ale drukarka ma kontynuować drukowanie, wybierz **Kontynuuj**.
 - Jeśli chcesz, aby drukarka przerywała pracę do czasu wymiany kasety z tonerem, wybierz **Zatrzymaj**.
 - Jeśli chcesz, aby drukarka przerywała pracę i wyświetlała monit o wymianę kasety z tonerem, wybierz **Pytaj**. Można potwierdzić przeczytanie monitu i kontynuować drukowanie.

Zamawianie materiałów eksploatacyjnych

| | |
|---|---|
| Zamawianie materiałów eksploatacyjnych i papieru | www.hp.com/go/suresupply |
| Zamawianie poprzez dostawców usług i wsparcia | Skontaktuj się z przedstawicielem obsługi lub punktem usługowym HP. |
| Zamawianie za pomocą wbudowanego serwera internetowego HP (EWS) | W przeglądarce internetowej obsługiwanej na komputerze przejdź do paska adresów i podaj nazwę hosta lub adres IP urządzenia, aby uzyskać do niego dostęp. Wbudowany serwer internetowy HP zawiera łącze do strony internetowej HP SureSupply, za pośrednictwem której można zamówić oryginalne materiały eksploatacyjne HP. |

Drukarka nie pobiera papieru lub podaje go nieprawidłowo.

Wprowadzenie

Poniższe wskazówki mogą pomóc w rozwiązaniu problemów, gdy drukarka nie pobiera papieru z podajnika lub pobiera wiele arkuszy papieru jednocześnie. Obie te sytuacje mogą doprowadzić do zacięcia papieru.

- [Drukarka nie pobiera papieru](#)
- [Drukarka pobiera kilka arkuszy papieru](#)

Drukarka nie pobiera papieru

Jeśli drukarka nie pobiera papieru z podajnika, wypróbuj poniższe rozwiązania.

1. Otwórz urządzenie i wyjmij wszystkie zacięte arkusze papieru. Sprawdź, czy wewnątrz drukarki nie pozostały żadne resztki papieru.
2. Umieść w podajniku papier w formacie odpowiednim dla zadania.
3. Upewnij się, że rodzaj i format papieru są ustawione prawidłowo.
4. Upewnij się, że prowadnice papieru w podajniku są ustawione odpowiednio dla formatu papieru. Wyreguluj odpowiednie przesunięcie prowadnic w pojemniku. Strzałka na prowadnicy podajnika powinna znaleźć się na równi z oznaczeniem na podajniku.



UWAGA: Nie należy dociskać prowadnic zbyt mocno do stosu papieru. Należy je dopasować do wcięć lub oznaczeń na podajniku.

5. Upewnij się, czy papier przechowywany jest w zamkniętym opakowaniu oraz czy wilgotność w pomieszczeniu, w którym używana jest drukarka, mieści się w podanym zakresie. Większość ryz papieru jest sprzedawana w opakowaniach, które chronią papier przed wilgocią.

W środowisku o wysokiej wilgotności arkusze znajdujące się na górze stosu papieru mogą wchłaniać wilgoć, a ich powierzchnia może być pofalowana lub nierówna. W takim przypadku należy zdjąć około 5–10 arkuszy z wierzchu stosu papieru.

W środowisku o niskiej wilgotności nadmierna elektryczność statyczna może powodować sklejanie się arkuszy papieru. W takim przypadku wyjmij stos papieru z podajnika i wygnij go w kształt litery U. Następnie w analogiczny sposób wygnij papier w drugą stronę. Trzymając papier z obu stron, powtórz tę czynność. Pozwoli to rozdzielić arkusze papieru bez generowania elektryczności statycznej. Przed włożeniem papieru z powrotem do podajnika wyrównaj stos o blat stołu.

Rysunek 6-1 Sposób wyginania stosu papieru

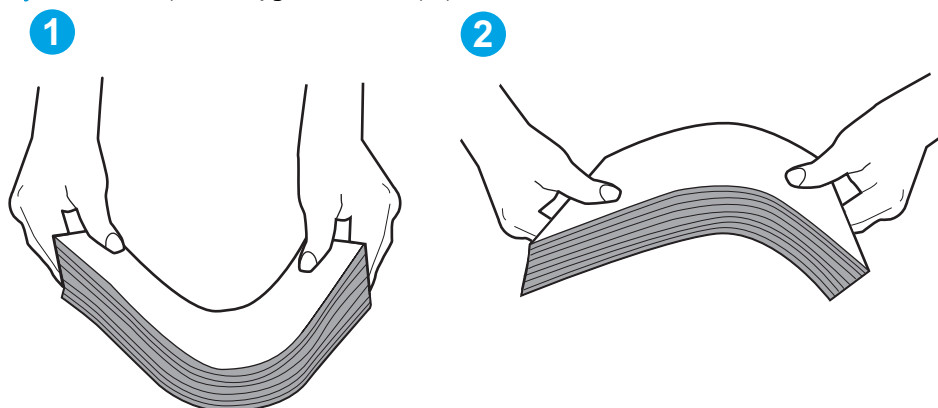

6. Sprawdź panel sterowania drukarki i zobacz, czy wyświetla się monit o ręczne podanie papieru. Załaduj papier i kontynuuj drukowanie.
7. Rolki ponad podajnikiem mogą być zanieczyszczone. Wyczyść rolki za pomocą niestrzępiącej się szmatki nasączonej wodą. W miarę możliwości używaj wody destylowanej.

OSTROŻNIE: Nie należy rozpylać wody bezpośrednio na drukarkę. Zamiast tego rozpyl wodę na ściereczkę lub lekko ją zwilż i wyciśnij przed czyszczeniem rolek.

Drukarka pobiera kilka arkuszy papieru

Jeśli drukarka pobiera jednorazowo kilka arkuszy papieru z podajnika, wypróbuj poniższe rozwiązania.

1. Wyjmij stos papieru z podajnika, zegnij łagodnie kilka razy, obróć o 180 stopni i przewróć na drugą stronę. Nie należy kartkować papieru. Włóż stos papieru z powrotem do podajnika.

UWAGA: Kartkowanie papieru powoduje generowanie elektryczności statycznej. Zamiast kartkować papier, wyjmij stos papieru z podajnika i wygnij go w kształt litery U. Następnie w analogiczny sposób wygnij papier w drugą stronę. Trzymając papier z obu stron, powtórz tę czynność. Pozwoli to rozdzielić arkusze papieru bez generowania elektryczności statycznej. Przed włożeniem papieru z powrotem do podajnika wyrównaj stos o blat stołu.

Rysunek 6-2 Sposób wyginania stosu papieru

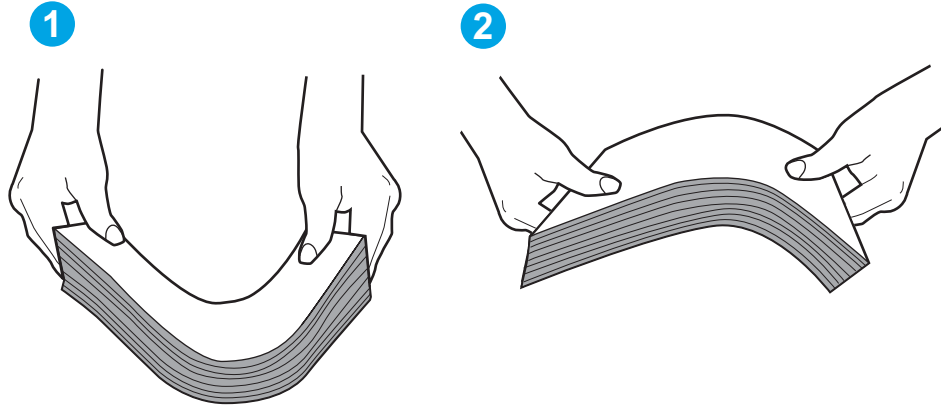

2. Należy używać tylko papieru zgodnego ze specyfikacjami firmy HP dla tej drukarki.
3. Upewnij się, czy papier przechowywany jest w zamkniętym opakowaniu oraz czy wilgotność w pomieszczeniu, w którym używana jest drukarka, mieści się w podanym zakresie. Większość ryz papieru jest sprzedawana w opakowaniach, które chronią papier przed wilgocią.

W środowisku o wysokiej wilgotności arkusze znajdujące się na górze stosu papieru mogą wchłaniać wilgoć, a ich powierzchnia może być pofalowana lub nierówna. W takim przypadku należy zdjąć około 5–10 arkuszy z wierzchu stosu papieru.

W środowisku o niskiej wilgotności nadmierna elektryczność statyczna może powodować sklejanie się arkuszy papieru. W takim przypadku wyjmij stos papieru z podajnika i wygnij go w sposób opisany powyżej.

4. Używaj papieru, który nie jest zmięty, załamany ani zniszczony. W razie potrzeby weź papier z innego opakowania.
5. Upewnij się, że podajnik nie jest przepełniony, sprawdzając, czy wysokość stosu papieru nie przekracza poziomu oznaczeń wewnątrz podajnika. Jeśli podajnik jest przepełniony, wyjmij z niego cały stos papieru, wyprostuj go, a następnie włóż do podajnika tylko część arkuszy.

Na poniższych zdjęciach przedstawiono przykłady oznaczeń wysokości stosu papieru w podajnikach różnych drukarek. W większości drukarek HP oznaczenia wyglądają podobnie do tych przedstawionych. Sprawdź również, czy wszystkie arkusze papieru znajdują się poniżej ograniczników umieszczonych przy oznaczeniach wysokości stosu papieru. Ograniczniki te zapewniają właściwe ułożenie papieru pobieranego przez drukarkę.

6. Upewnij się, że prowadnice papieru w podajniku są ustawione odpowiednio dla formatu papieru. Wyreguluj odpowiednie przesunięcie prowadnic w pojemniku. Strzałka na prowadnicy podajnika powinna znaleźć się na równi z oznaczeniem na podajniku.



UWAGA: Nie należy dociskać prowadnic zbyt mocno do stosu papieru. Należy je dopasować do wcięć lub oznaczeń na podajniku.

7. Upewnij się, że urządzenie działa w zalecanych warunkach otoczenia.

Usuwanie zacięć papieru

Wprowadzenie

Poniższy tekst zawiera wskazówki odnośnie wyjmowania zaklinowanych arkuszy papieru z drukarki.

- [Miejsca zacięć papieru](#)
- [Czy masz do czynienia z częstymi lub powtarzającymi się zacięciami papieru?](#)
- [Usuwanie zaciętego papieru z głównego podajnika wejściowego](#)
- [Usuwanie zacięć w pobliżu kasety z tonerem](#)
- [Usuwanie zacięć w pojemniku wyjściowym](#)
- [Usuwanie zacięć papieru w obszarze dupleksera](#)

Miejsca zacięć papieru

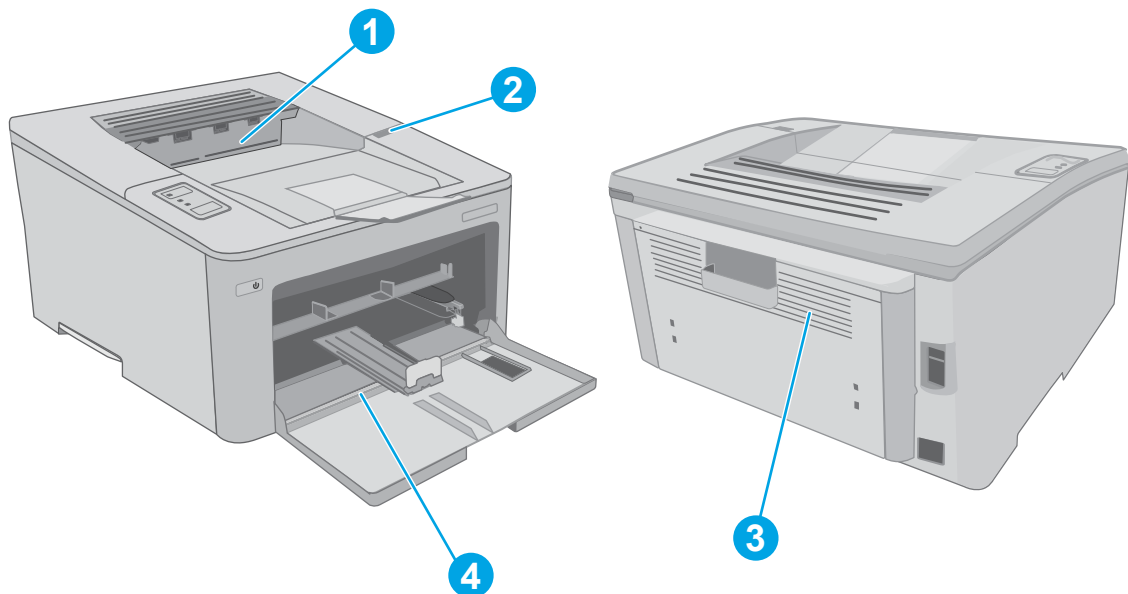





| | |
|---|---------------------------|
| 1 | Pojemnik wyjściowy |
| 2 | Obszar kasety |
| 3 | Moduł druku dwustronnego |
| 4 | Główny podajnik wejściowy |

Czy masz do czynienia z częstymi lub powtarzającymi się zacięciami papieru?



Wykonaj następujące czynności, aby rozwiązać problemy z częstymi zacięciami papieru. Jeśli pierwszy krok nie rozwiąże problemu, przejdź do następnego kroku dopóki problem nie zostanie rozwiązany.

1. Jeśli papier zaciął się w drukarce, usuń zacięcie i wydrukuj stronę konfiguracji w celu przetestowania drukarki.

2. Sprawdź, czy podajnik jest skonfigurowany dla odpowiedniego formatu i rodzaju papieru. Dostosuj ustawienia papieru w razie potrzeby.
- Wydrukuj stronę konfiguracji, aby określić nazwę hosta lub adres IP.
 - Naciśnij i przytrzymaj przycisk Wznów  aż do momentu, gdy zacznie migać kontrolka Gotowe .
 - Zwolnij przycisk Wznów .
 - Otwórz przeglądarkę internetową i wpisz w pasku adresu adres IP lub nazwę hosta urządzenia dokładnie tak, jak są przedstawione na stronie konfiguracji drukarki. Naciśnij klawisz **Enter** na klawiaturze komputera. Otworzy się serwer EWS.

 <https://10.10.XX.XX/>

 **UWAGA:** Jeżeli wyświetli się komunikat informujący, że dostęp do strony internetowej może być niebezpieczny, wybierz opcję kontynuowania mimo to. Dostęp do tej strony nie spowoduje uszkodzenia komputera.

- Kliknij zakładkę **System**, a następnie łącze **Ustawienia papieru**.
 - Pozwala wybrać typ papieru załadowanego do podajnika.
 - Pozwala wybrać rozmiar papieru załadowanego do podajnika.
3. Wyłącz drukarkę na 30 sekund, a następnie włącz ją ponownie.
4. Wydrukuj stronę czyszczenia, aby usunąć nagromadzony toner z wnętrza drukarki.
- Otwórz program HP Printer Assistant.
 - System Windows 10:** W menu **Start** kliknij polecenie **Wszystkie aplikacje, HP**, następnie wybierz nazwę drukarki.
 - System Windows 8.1:** W lewym dolnym rogu ekranu **Start** kliknij strzałkę w dół, a następnie wybierz nazwę drukarki.
 - System Windows 8:** Kliknij prawym przyciskiem myszy dowolne puste miejsce na ekranie **Start**, kliknij **Wszystkie aplikacje** na pasku aplikacji, a następnie wybierz nazwę drukarki.
 - Windows 7, Windows Vista i Windows XP:** Na pulpicie komputera kliknij przycisk **Start**, wybierz **Wszystkie programy, HP**, folder drukarki i nazwę drukarki.
 - W programie HP Printer Assistant wybierz opcję **Drukuj**, a następnie wybierz **Przyborek urządzeń HP**.
 - Na karcie **Systemy** kliknij opcję **Usługa**.
 - W obszarze **Tryb czyszczenia** kliknij przycisk **Start**, aby rozpocząć proces czyszczenia.
5. Aby przetestować drukarkę, wydrukuj stronę konfiguracji.
- Naciśnij i przytrzymaj przycisk Wznów  aż do momentu, gdy zacznie migać kontrolka Gotowe .
 - Zwolnij przycisk Wznów .

Jeśli żadna z tych czynności nie umożliwiła rozwiązania problemu, drukarka może wymagać naprawy. Skontaktuj się z biurem obsługi klienta firmy HP.

Usuwanie zaciętego papieru z głównego podajnika wejściowego

Wykonaj poniższe czynności, aby sprawdzić, czy papier nie zaciął się w jednym z miejsc w okolicach głównego podajnika wejściowego. W przypadku zacięcia kontrolka ostrzeżenia  zacznie migać.

1. Powoli wyciągnij zacięty papier z drukarki.

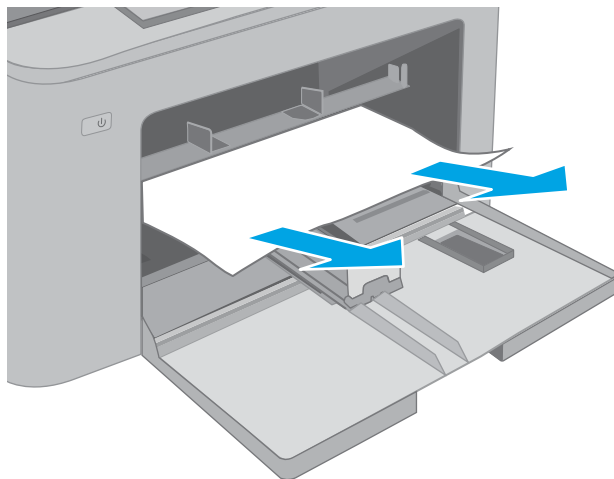

2. Otwórz drzwiczki kasety.

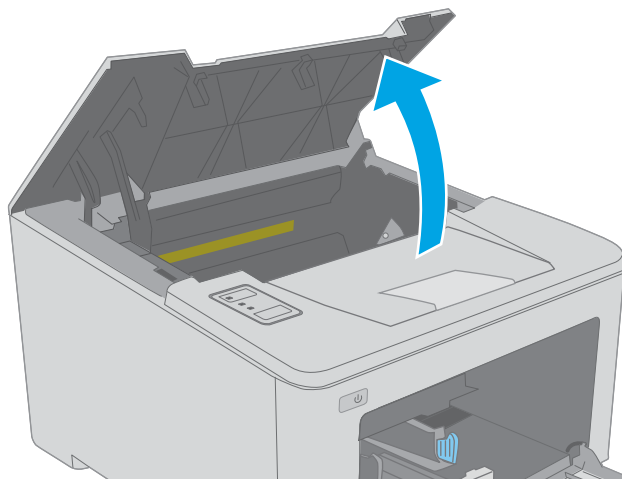

3. Wymywanie kaset z tonerem z urządzenia.

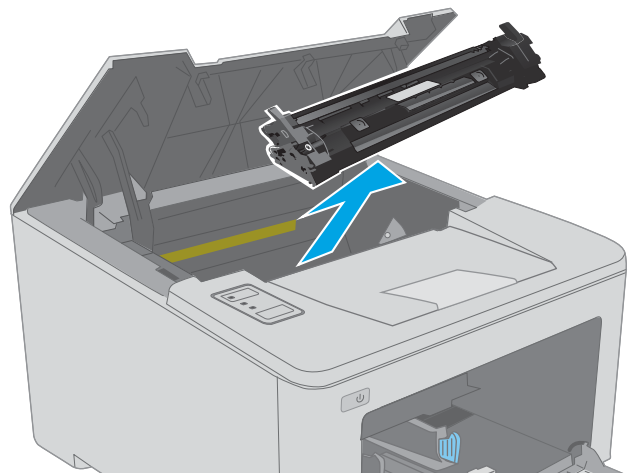

4. Wyjmij z drukarki bęben obrazowy.

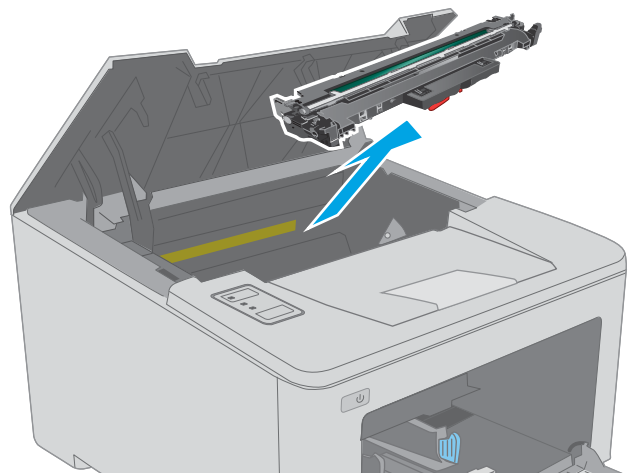

5. Wyjmij cały zacięty papier z obszaru kasety z tonerem. Ciągnij oburącz, aby nie podrzeć wysuwanego papieru.

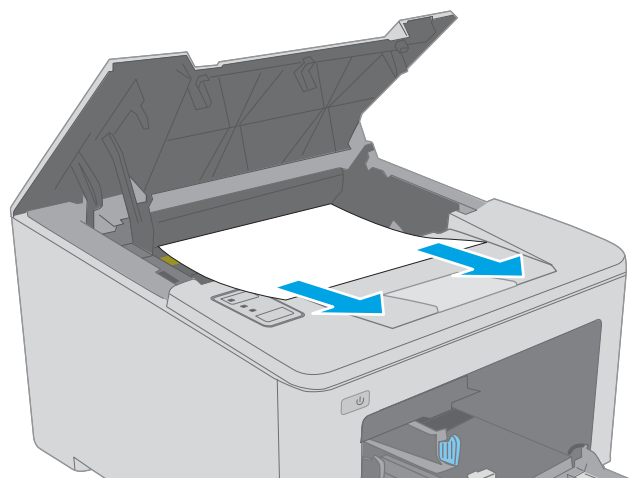

6. Opuść pokrywę dostępu do zacięć.

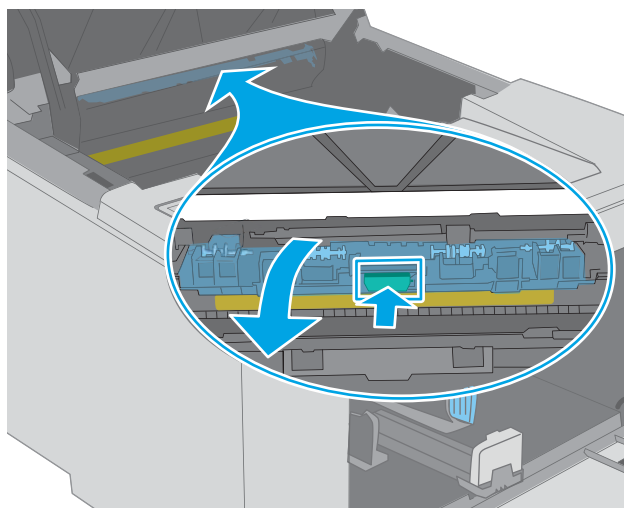

7. Usuń zacięty papier.

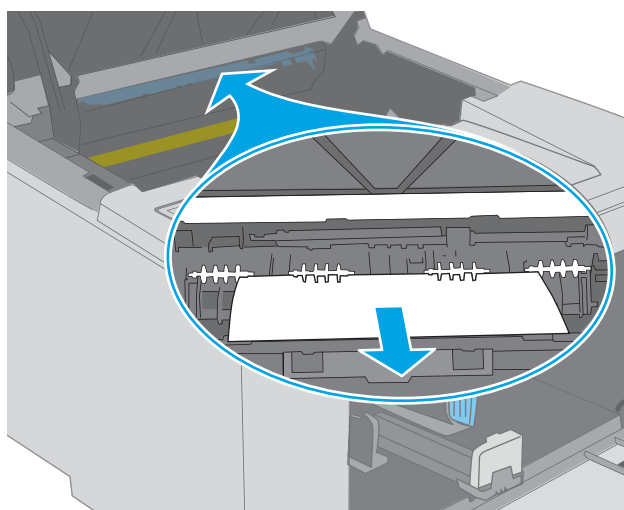

8. Zamknij pokrywę dostępu do zacięć.

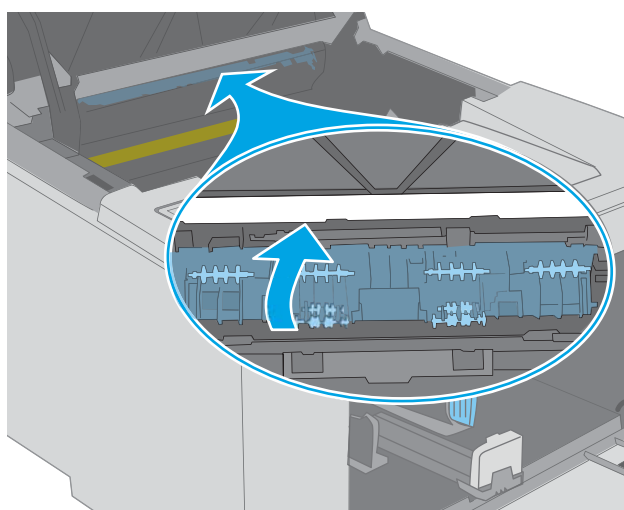

9. Wyrównaj bęben obrazowy z prowadnicami znajdującymi się wewnątrz drukarki i dobrze go osadź.

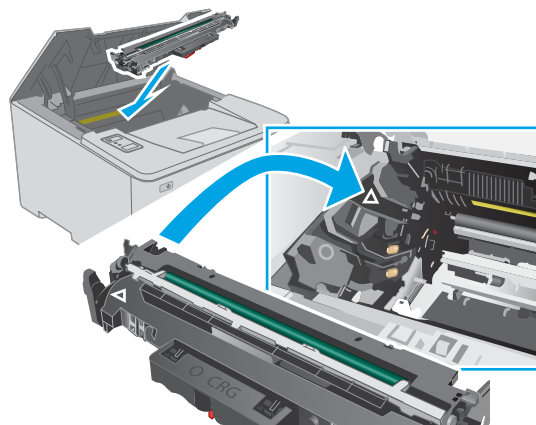

10. Umieść kartridż tonera zgodnie z prowadnicami znajdującymi się wewnątrz drukarki i, korzystając z uchwytu, wsuń go, aż zostanie pewnie osadzony.

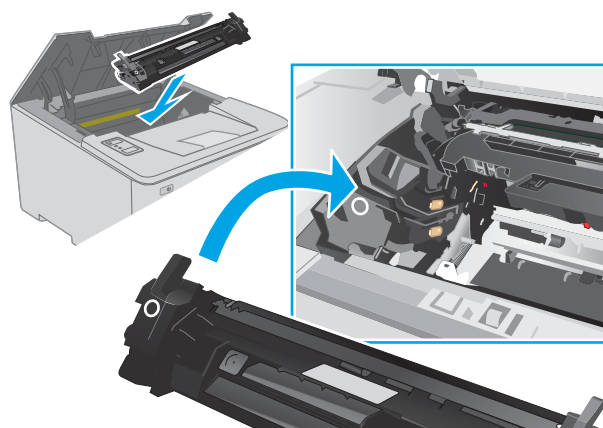

11. Zamknij drzwiczki kasety.

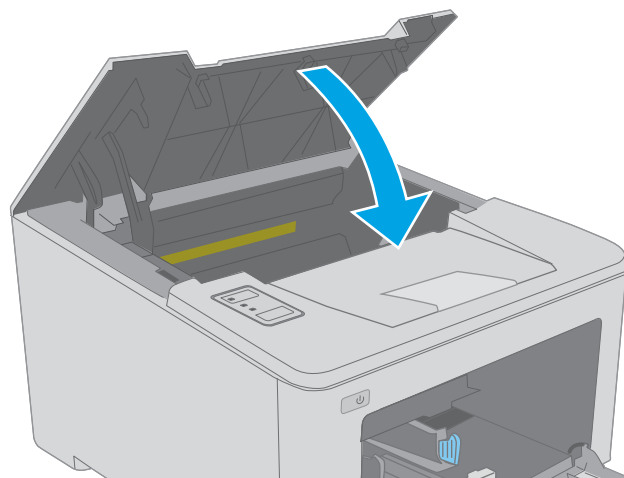

Usuwanie zacięć w pobliżu kasety z tonerem

Poniżej opisano sposób usuwania zacięć papieru w obszarze kasety z tonerem. W przypadku zacięcia kontrolka ostrzeżenia  zacznie migać.

1. Otwórz drzwiczki kasety.

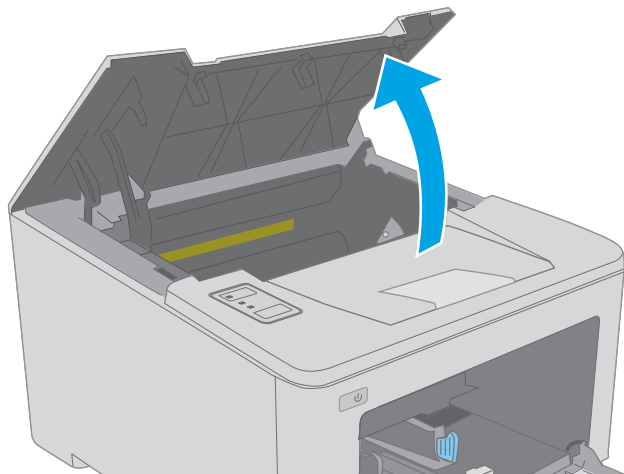

2. Wyjmowanie kaset z tonerem z urządzenia.

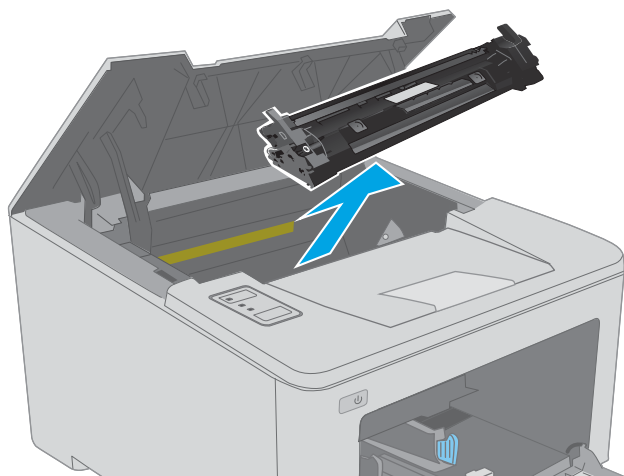

3. Wyjmij z drukarki bęben obrazowy.

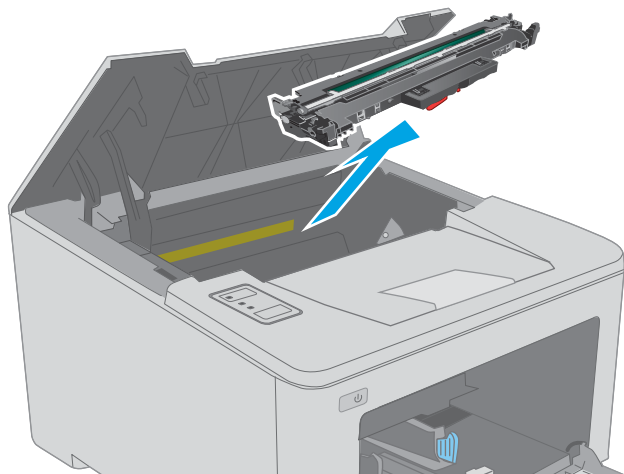

4. Wyjmij cały zacięty papier z obszaru kasety z tonerem. Ciągnij oburącz, aby nie podrzeć wysuwanego papieru.

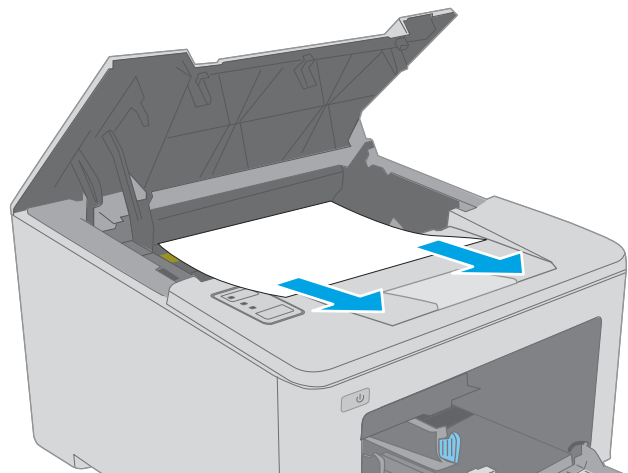

5. Opuść pokrywę dostępu do zacięć.

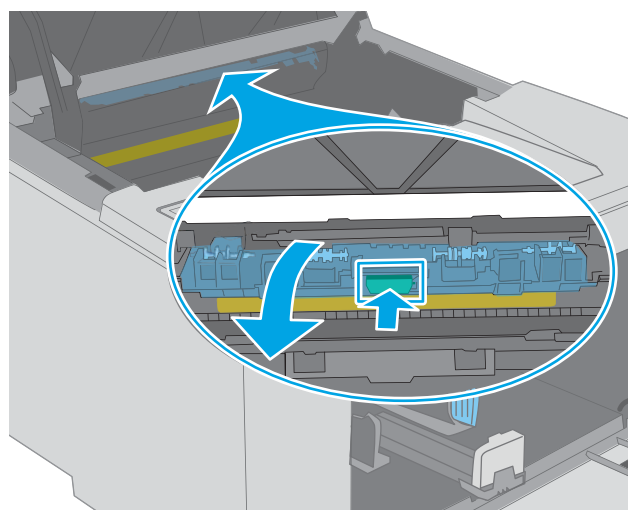

6. Usuń zacięty papier.

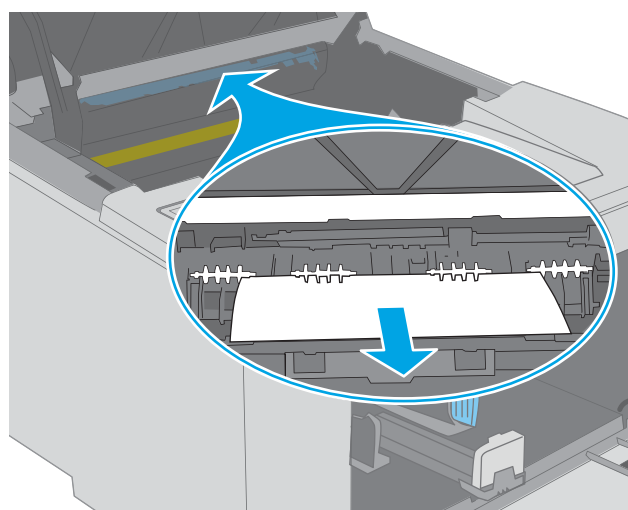

7. Zamknij pokrywę dostępu do zacięć.

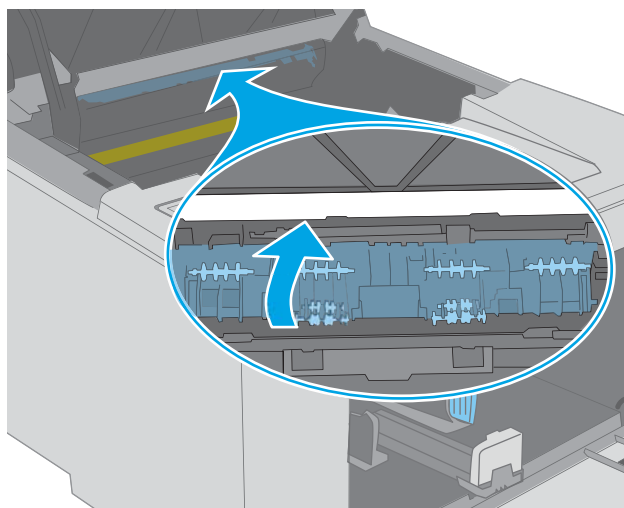

8. Wyrównaj bęben obrazowy z przewodnikami znajdującymi się wewnątrz drukarki i dobrze go osadź.

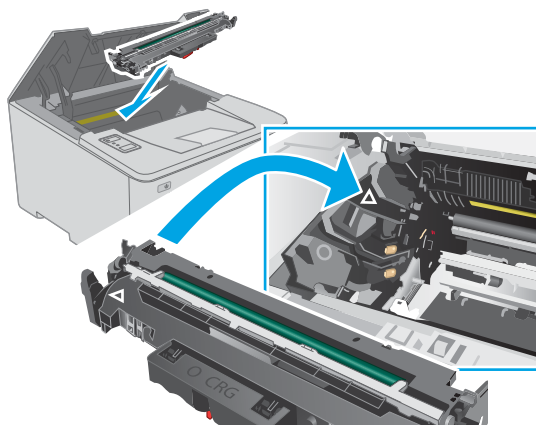

- Umieść kartridż tonera zgodnie z przewodnikami znajdującymi się wewnątrz drukarki i, korzystając z uchwytu, wsuń go, aż zostanie pewnie osadzony.

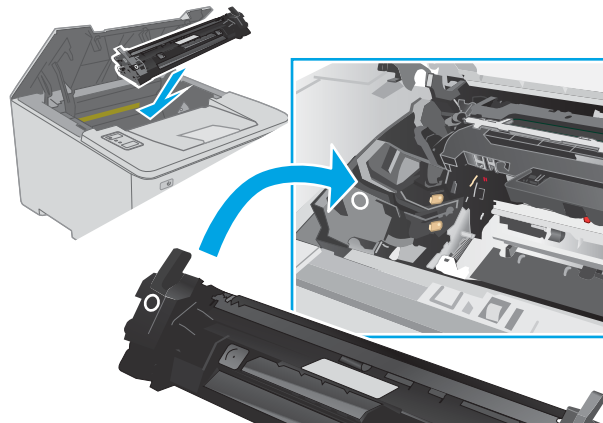

- Zamknij drzwiczki kasety.

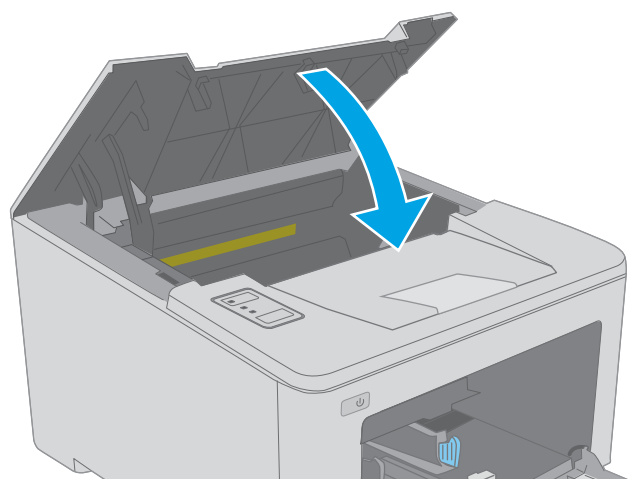

Usuwanie zacięć w pojemniku wyjściowym

Wykonaj poniższe czynności, aby sprawdzić czy papier nie zaciął się w jednym z miejsc w okolicach pojemnika na wydruk. W przypadku zacięcia kontrolka ostrzeżenia  zacznie migać.

- Jeśli papier jest widoczny w pojemniku wyjściowym, chwyć go za krawędź i usuń.

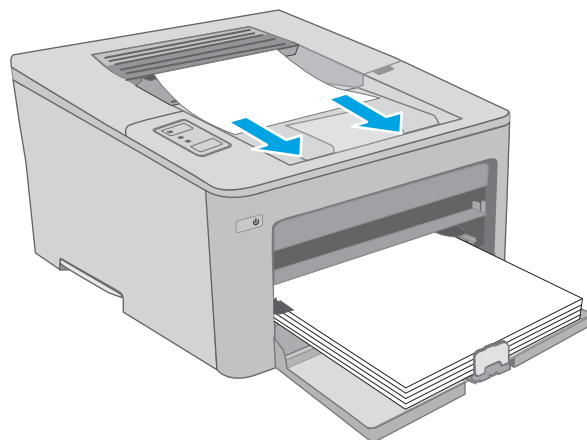

2. Otwórz drzwiczki kasety.

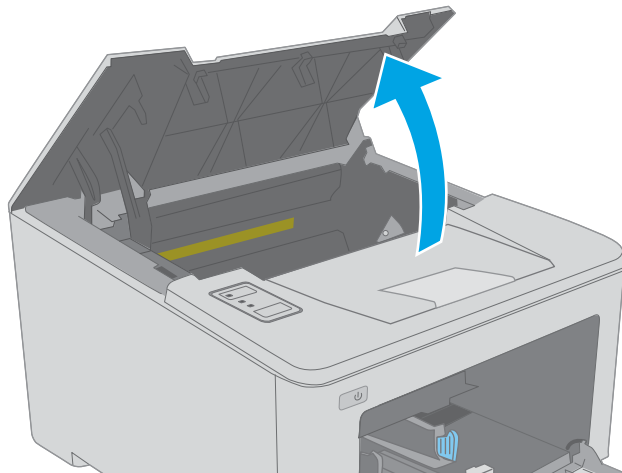

3. Pociągnij zieloną wypustkę, aby otworzyć pokrywę dostępu do zacięć.

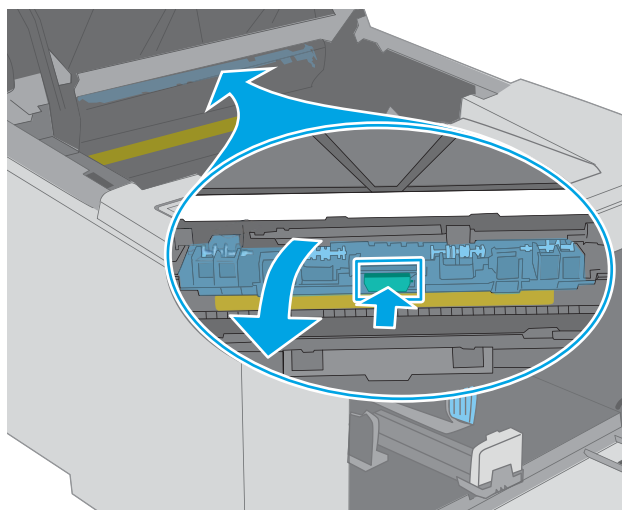

4. Usuń zacięty papier.

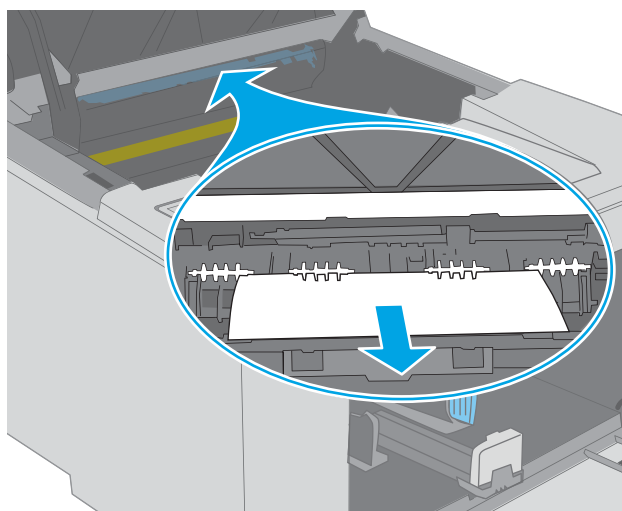

5. Zamknij pokrywę dostępu do zacięć.

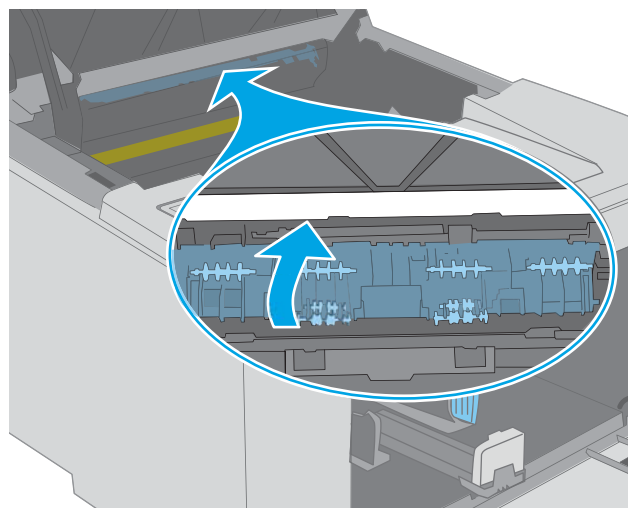

6. Zamknij drzwiczki kasety.

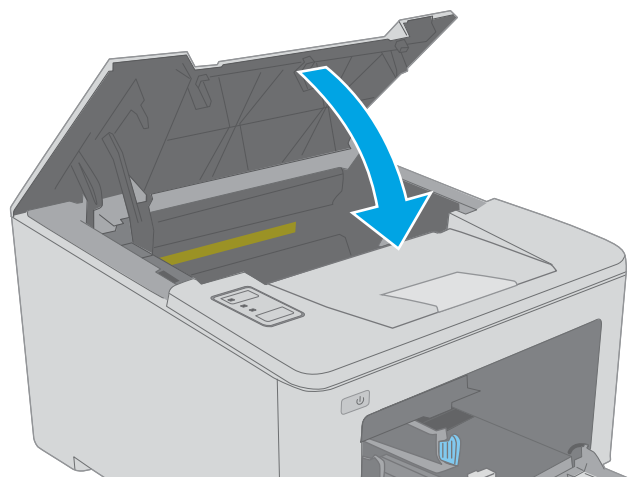

Usuwanie zacięć papieru w obszarze dupleksera

Wykonaj poniższe czynności, aby sprawdzić czy papier nie zaciął się w jednym z miejsc w okolicach modułu druku dwustronnego. W przypadku zacięcia kontrolka ostrzeżenia  zacznie migać.

1. Otwórz tylne drzwiczki.

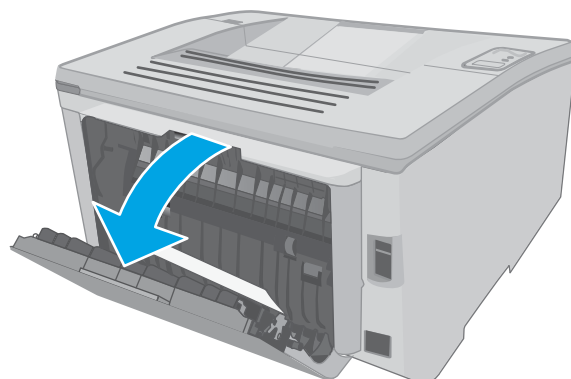

2. Wyjmij cały zacięty papier z obszaru dupleksu. Ciągnij oburącz, aby nie podrzeć wysuwanego papieru.

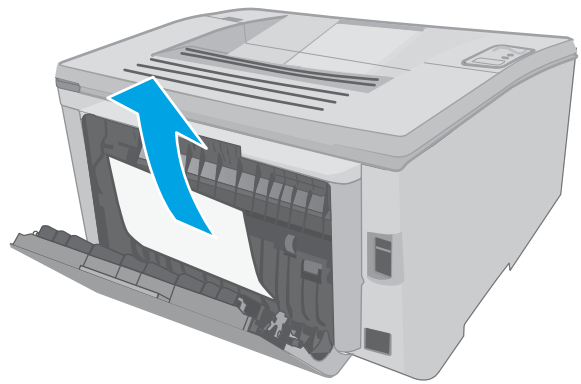

3. Zamknij tylne drzwiczki.

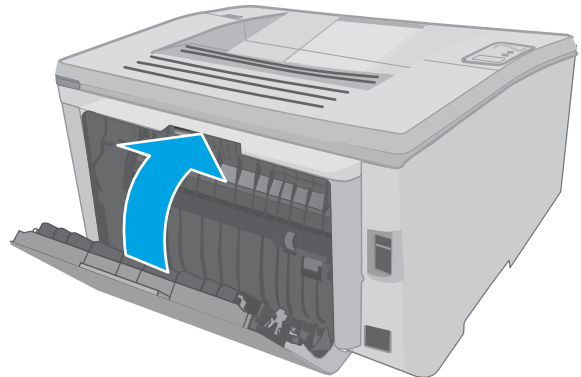

4. Otwórz drzwiczki kasety.

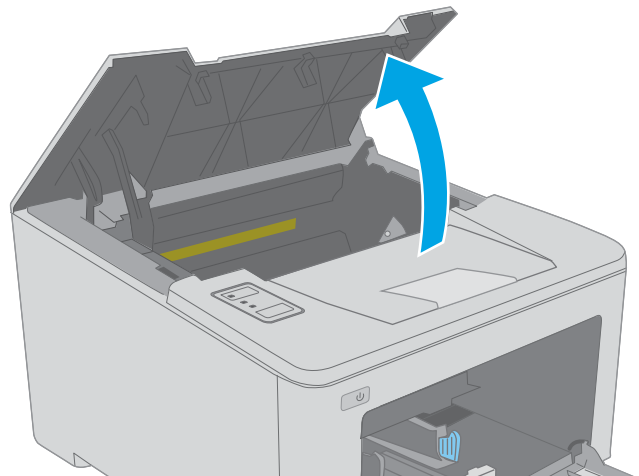

5. Pociągnij zieloną wypustkę, aby otworzyć pokrywę dostępu do zacięć.

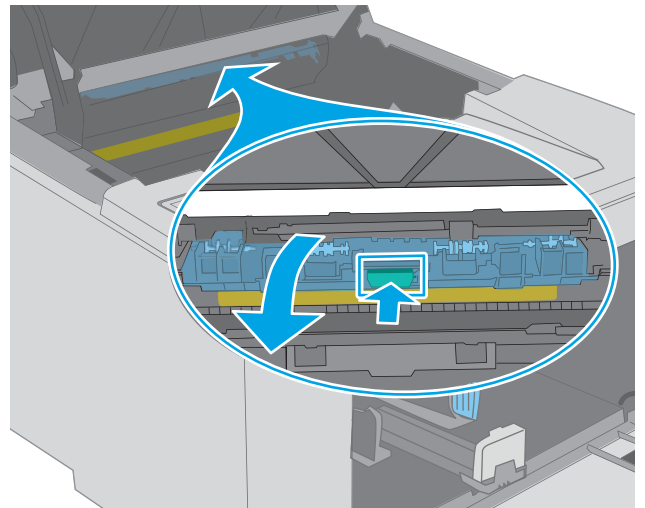

6. Usuń zacięty papier.

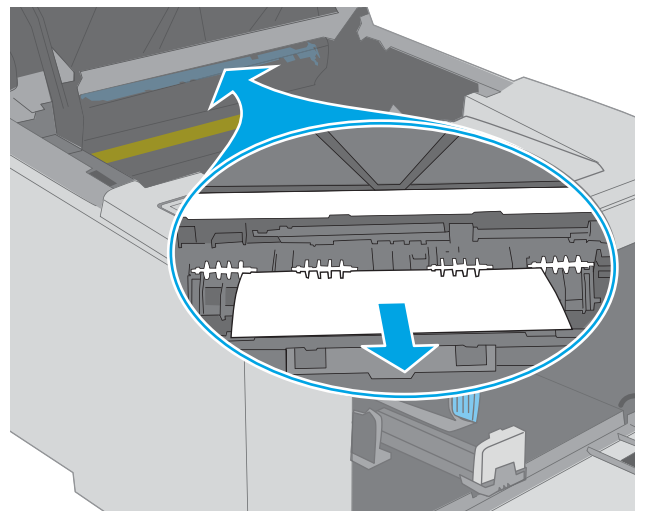

7. Zamknij pokrywę dostępu do zacięć.

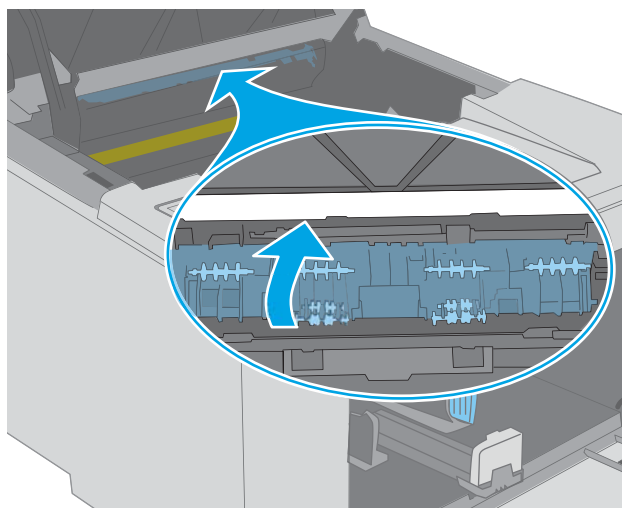

8. Zamknij drzwiczki kasety.

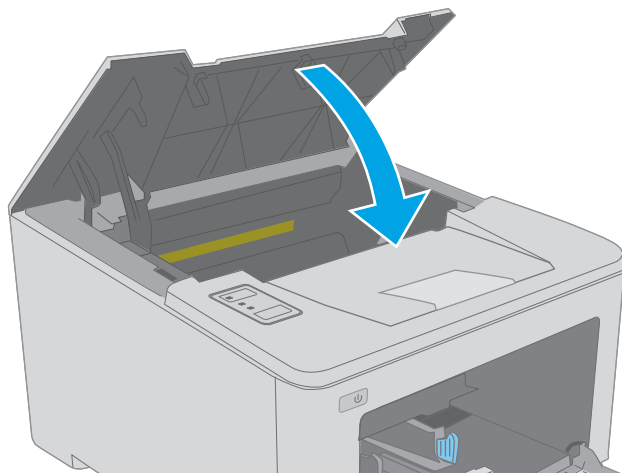

Poprawianie jakości druku

- [Wprowadzenie](#)
- [Drukowanie dokumentu z innego programu](#)
- [Sprawdzanie ustawienia typu papieru dla zlecenia druku](#)
- [Sprawdzanie stanu kasety z tonerem](#)
- [Czyszczenie drukarki](#)
- [Sprawdź, czy nie ma żadnych uszkodzeń kasety i bębna obrazowego.](#)
- [Sprawdzenie papieru i środowiska drukowania](#)
- [Używanie innego sterownika druku](#)
- [Sprawdź ustawienia trybu EconoMode](#)
- [Dostosowywanie gęstości druku](#)

Wprowadzenie

Jeżeli występują problemy z jakością druku w urządzeniu, wypróbuj poniższe rozwiązania w przedstawionej kolejności.

Drukowanie dokumentu z innego programu

Spróbuj wydrukować dokument z innego programu. Jeśli strona drukowana jest prawidłowo, problem związany jest z programem, z którego drukujesz.

Sprawdzanie ustawienia typu papieru dla zlecenia druku

Sprawdź ustawienia typu papieru, gdy drukujesz z programu, a na wydrukach pojawiają się smugi, tekst jest rozmyty lub ciemny, papier się marszczy, występują drobinki toneru lub niewielkie miejsca, w których toner nie został utrwalony.

Sprawdzenie ustawienia rodzaju papieru (Windows)

1. W programie wybierz opcję **Drukuj**.
2. Wybierz urządzenie, a następnie kliknij przycisk **Właściwości** lub **Preferencje**.
3. Kliknij kartę **Papier/Jakość**.
4. Z listy rozwijanej **Rodzaj papieru** wybierz opcję **Więcej....**
5. Rozwiń listę opcji **Rodzaj:** .
6. Rozwiń kategorię rodzajów papieru, która najlepiej opisuje wykorzystywany papier.
7. Wybierz rodzaj używanego papieru, a następnie kliknij przycisk **OK**.
8. Kliknij przycisk **OK**, aby zamknąć okno dialogowe **Właściwości dokumentu**. W oknie dialogowym **Drukuj** kliknij przycisk **OK**, aby wydrukować zadanie.

Sprawdzanie ustawienia rodzaju papieru (OS X)



1. Kliknij menu **Plik**, a następnie kliknij opcję **Drukuj**.
2. W menu **Drukarka** wybierz urządzenie.
3. Domyślnie sterownik druku wyświetla menu **Kopie i strony**. Otwórz listę rozwijaną menu i kliknij menu **Wykańczanie**.
4. Wybierz rodzaj z listy rozwijanej **Rodzaj nośnika**.
5. Kliknij przycisk **Drukuj**.

Sprawdzanie stanu kasety z tonerem

Sprawdź następujące informacje na stronie stanu materiałów eksploatacyjnych:

- Szacunkowa wartość procentowa pozostałego czasu eksploatacji kasety
- Pozostało stron (w przybliżeniu)
- Numery katalogowe kaset z tonerem firmy HP
- liczba wydrukowanych stron,

Drukarka drukuje stronę stanu materiałów eksploatacyjnych po wydrukowaniu strony konfiguracji.

1. Naciśnij i przytrzymaj przycisk Wznów  aż do momentu, gdy zacznie migać kontrolka Gotowe .
2. Zwolnij przycisk Wznów .

Czyszczenie drukarki

Drukowanie strony czyszczącej

1. Otwórz program HP Printer Assistant.
 - **System Windows 10:** W menu **Start** kliknij polecenie **Wszystkie aplikacje**, **HP**, następnie wybierz nazwę drukarki.
 - **System Windows 8.1:** W lewym dolnym rogu ekranu **Start** kliknij strzałkę w dół, a następnie wybierz nazwę drukarki.
 - **System Windows 8:** Kliknij prawym przyciskiem myszy dowolne puste miejsce na ekranie **Start**, kliknij **Wszystkie aplikacje** na pasku aplikacji, a następnie wybierz nazwę drukarki.
 - **Windows 7, Windows Vista i Windows XP:** Na pulpicie komputera kliknij przycisk **Start**, wybierz **Wszystkie programy**, **HP**, folder drukarki i nazwę drukarki.
2. W programie HP Printer Assistant wybierz opcję **Drukuj**, a następnie wybierz **Przybornik urządzeń HP**
3. Na karcie **Systemy** kliknij opcję **Usługa**.
4. W sekcji **Tryb czyszczenia** kliknij przycisk **Start**, aby rozpocząć proces czyszczenia.

Sprawdź, czy nie ma żadnych uszkodzeń kasety i bębna obrazowego.

Postępuj według tych kroków, aby sprawdzić każdą kasetę z tonerem i każdy bęben obrazowy.

1. Wyjmij kasetę z tonerem i bęben obrazowy z drukarki.
2. Sprawdź, czy nie jest uszkodzony układ pamięci kasety.
3. Sprawdź powierzchnię zielonego bębna obrazowego.

⚠ OSTROŻNIE: nie dotykaj bębna obrazowego. Odciski palców pozostawione na bębnie obrazowych mogą spowodować problemy z jakością wydruku.

4. Jeśli na bębnie obrazowym dostrzeżesz jakiegokolwiek rysy, odciski palców lub inne uszkodzenia, wymień kasetę z tonerem i bęben obrazowy.
5. Włóż kasetę z tonerem i bęben obrazowy z powrotem i wydrukuj kilka stron, aby sprawdzić, czy problem został rozwiązany.

Sprawdzenie papieru i środowiska drukowania

Krok 1: Należy używać tylko papieru zgodnego ze specyfikacjami firmy HP

Niektóre problemy z jakością druku wynikają z użycia papieru niezgodnego ze specyfikacją firmy HP.

- Zawsze używaj papierów o rodzaju i gramaturze obsługiwanej przez drukarkę.
- Papier powinien być dobrej jakości bez nacięć, nakłuć, rozdarć, skaz, plam, luźnych drobin, kurzu, zmarszczek, ubytków oraz zawiniętych bądź zagiętych krawędzi.
- Nie należy stosować papieru, który był wcześniej używany do drukowania.
- Używaj papieru, który nie zawiera materiału metalicznego, na przykład brokatu.
- Używaj papieru przeznaczonego do drukarek laserowych. Nie używaj papieru przeznaczonego wyłącznie do drukarek atramentowych.
- Nie używaj papieru zbyt szorstkiego. Zasadniczo im bardziej gładki papier, tym lepsza jakość wydruków.

Krok 2: Sprawdzanie środowiska pracy

Środowisko pracy może mieć bezpośredni wpływ na jakość druku i jest częstą przyczyną problemów z jakością druku lub podawaniem papieru. Wypróbuj następujące rozwiązania:

- Odsuń drukarkę z dala od miejsc znajdujących się w przeciągach, takich jak otwarte okna lub drzwi oraz nawiewy urządzeń klimatyzacyjnych.
- Upewnij się, że drukarka nie jest wystawiona na działanie temperatur i wilgoci, których wartości nie mieszczą się w specyfikacji dotyczącej środowiska pracy.
- Nie umieszczaj drukarki w małym pomieszczeniu, np. w szafce.
- Umieść drukarkę na stabilnej, równej powierzchni.

- Usuń wszystkie elementy, które mogą blokować otwory wentylacyjne drukarki. Drukarka musi mieć dobry przepływ powietrza z każdej strony, także z góry.
- Chronić drukarkę przed zanieczyszczeniami z powietrza, kurzem, parą, smarem i innymi substancjami, które mogą pozostawić osad wewnątrz.

Krok 3: Ustawianie wyrównania poszczególnych podajników papieru



Postępuj według tych kroków, jeśli tekst lub obrazy nie są wyśrodkowane lub nie są prawidłowo ustawione na wydruku przy drukowaniu z określonych podajników.

1. Otwórz wbudowany serwer internetowy HP (EWS):

Drukarki połączone bezpośrednio

- a. Otwórz program HP Printer Assistant.
 - **System Windows 10:** W menu **Start** kliknij polecenie **Wszystkie aplikacje, HP**, następnie wybierz nazwę drukarki.
 - **System Windows 8.1:** W lewym dolnym rogu ekranu **Start** kliknij strzałkę w dół, a następnie wybierz nazwę drukarki.
 - **System Windows 8:** Kliknij prawym przyciskiem myszy dowolne puste miejsce na ekranie **Start**, kliknij **Wszystkie aplikacje** na pasku aplikacji, a następnie wybierz nazwę drukarki.
 - **Windows 7, Windows Vista i Windows XP:** Na pulpicie komputera kliknij przycisk **Start**, wybierz **Wszystkie programy, HP**, folder drukarki i nazwę drukarki.
- b. W programie HP Printer Assistant wybierz opcję **Drukuj**, a następnie wybierz **Przybornik urządzeń HP**.

Drukarki z dostępem do sieci

- a. Wydrukuj stronę konfiguracji, aby określić nazwę hosta lub adres IP.
 - i. Naciśnij i przytrzymaj przycisk Wznów  aż do momentu, gdy zacznie migać kontrolka Gotowe .
 - ii. Zwolnij przycisk Wznów .
- b. Otwórz przeglądarkę internetową i wpisz w pasku adresu adres IP lub nazwę hosta urządzenia dokładnie tak, jak są przedstawione na stronie konfiguracji drukarki. Naciśnij klawisz **Enter** na klawiaturze komputera. Otworzy się serwer EWS.

 <https://10.10.XX.XXX/>

 **UWAGA:** Jeżeli wyświetli się komunikat informujący, że dostęp do strony internetowej może być niebezpieczny, wybierz opcję kontynuowania mimo to. Dostęp do tej strony nie spowoduje uszkodzenia komputera.

2. Kliknij kartę **System**, a następnie wybierz stronę **Usługi**.
3. W obszarze **Dopasuj wyrównanie** wybierz podajnik, który chcesz dostosować.
4. Wybierz jedną z następujących opcji:

- Przesunięcie X1
 - Przesunięcie X2
 - Przesunięcie Y
5. Dostosuj ustawienia wyrównania, a następnie kliknij przycisk **Zastosuj**.
 6. Kliknij przycisk **Drukuj stronę testową**, aby wydrukować stronę testową i potwierdzić nowe ustawienia wyrównania.

Używanie innego sterownika druku

Spróbuj użyć innego sterownika druku, jeśli na wydrukach pojawiają się niepożądane linie, brakuje tekstu, obrazów, występuje niewłaściwe formatowanie lub inna czcionka.

Pobierz dowolny z następujących sterowników z witryny internetowej HP: www.hp.com/support/ljM118, www.hp.com/support/ljM203.

| | |
|----------------------------|---|
| Sterownik HP PCL.6 | W zależności od dostępności, sterownik druku dla danej drukarki obsługuje starsze wersje systemów operacyjnych, takie jak Windows® XP i Windows Vista®. Lista obsługiwanych systemów operacyjnych znajduje się na stronie www.hp.com/go/support . |
| Sterownik HP PCL 6 | Ten sterownik druku dla danej drukarki obsługuje system operacyjny Windows 7 oraz nowsze wersje systemów operacyjnych, które wspierają sterowniki w wersji 3. Lista obsługiwanych systemów operacyjnych znajduje się na stronie www.hp.com/go/support . |
| Sterownik HP PCL-6 | Ten sterownik druku dla danego produktu obsługuje system operacyjny Windows 8 oraz nowsze wersje systemów operacyjnych, które wspierają sterowniki w wersji 4. Lista obsługiwanych systemów operacyjnych znajduje się na stronie www.hp.com/go/support . |
| Sterownik HP UPD PS | <ul style="list-style-type: none"> • Zalecany w przypadku drukowania za pomocą oprogramowania firmy Adobe® lub innych aplikacji przeznaczonych szczególnie do obsługi grafiki • Zapewnia obsługę drukowania przy emulacji języka PostScript i obsługę czcionek PostScript flash |
| HP UPD PCL 6 | <ul style="list-style-type: none"> • Zalecane w przypadku drukowania we wszystkich systemach Windows • Zapewnia największą ogólną szybkość drukowania i obsługę funkcji drukarki dla większości użytkowników • Dostosowany do wymagań interfejsu GDI (Graphic Device Interface) systemu Windows, zapewnia uzyskanie największej szybkości w systemach Windows • Może nie być w pełni zgodny z oprogramowaniem innych firm i oprogramowaniem użytkownika opartym na języku PCL 5 |

Sprawdź ustawienia trybu EconoMode

Firma HP nie zaleca korzystania z trybu EconoMode przez cały czas. Jeśli opcja EconoMode jest używana przez cały czas, toner może nie zostać w pełni zużyty, gdy ulegną już zużyciu mechaniczne części kasety z tonerem. Jeśli jakość druku zacznie się pogarszać i stanie się nie do zaakceptowania, należy rozważyć wymianę kasety z tonerem.





UWAGA: Ta funkcja jest dostępna w przypadku sterownika drukarki PCL 6 dla systemu Windows. Jeśli nie używasz tego sterownika, możesz włączyć tę funkcję, używając programu HP Embedded Web Server.

Wykonaj poniższe kroki jeżeli cała strona jest zbyt ciemna lub zbyt jasna.

1. W programie wybierz opcję **Drukuj**.
2. Wybierz urządzenie, a następnie kliknij przycisk **Właściwości** lub **Preferencje**.
3. Kliknij kartę **Papier/Jakość** i znajdź obszar **Jakość druku**.
4. Jeżeli cała strona jest zbyt ciemna, zastosuj następujące ustawienia:
 - Wybierz opcję **600 dpi**.
 - Zaznacz pole wyboru **EconoMode**, aby włączyć funkcję.Jeżeli cała strona jest zbyt jasna, zastosuj następujące ustawienia:
 - Wybierz opcję **FastRes 1200**.
 - Usuń zaznaczenie pola wyboru **EconoMode**, aby wyłączyć funkcję.
5. Kliknij przycisk **OK**, aby zamknąć okno dialogowe **Właściwości dokumentu**. W oknie dialogowym **Drukuj** kliknij przycisk **OK**, aby wydrukować zadanie.

Dostosowywanie gęstości druku

Aby dostosować gęstość druku, wykonaj następujące czynności.

1. Otwórz wbudowany serwer internetowy HP (EWS):
 - a. Wydrukuj stronę konfiguracji, aby określić nazwę hosta lub adres IP.
 - i. Naciśnij i przytrzymaj przycisk Wznów  aż do momentu, gdy zacznie migać kontrolka Gotowe .
 - ii. Zwolnij przycisk Wznów .
 - b. Otwórz przeglądarkę internetową i wpisz w pasku adresu adres IP lub nazwę hosta urządzenia dokładnie tak, jak są przedstawione na stronie konfiguracji drukarki. Naciśnij klawisz **Enter** na klawiaturze komputera. Otworzy się serwer EWS.

 <https://10.10.XX.XXX/>

 **UWAGA:** Jeżeli wyświetli się komunikat informujący, że dostęp do strony internetowej może być niebezpieczny, wybierz opcję kontynuowania mimo to. Dostęp do tej strony nie spowoduje uszkodzenia komputera.

2. Kliknij zakładkę **System**, a następnie łącze **Jakość wydruku**.
3. Z listy rozwijanej **Gęstość druku**: wybierz poprawne ustawienie gęstości.

 **UWAGA:** Domyślnym ustawieniem gęstości druku jest **3**.

- 1 (Jasny)
- 2
- 3

- 4
 - 5 (Ciemny)
4. Kliknij **Zastosuj**.

Rozwiązywanie problemów z siecią przewodową

Wprowadzenie

Sprawdź następujące elementy, aby upewnić się, że drukarka komunikuje się w sieci. Zanim rozpoczniesz drukowanie zadania, z panelu sterowania drukarki wydrukuj stronę konfiguracyjną i sprawdź podany na niej adres IP urządzenia.

- [Złe połączenie fizyczne](#)
- [Komputer używa błędnego adresu IP drukarki](#)
- [Komputer nie może skomunikować się z drukarką](#)
- [Drukarka korzysta z nieodpowiednich ustawień szybkości łącza i dupleksu dla komunikacji z siecią](#)
- [Nowe programy mogły spowodować problemy ze zgodnością](#)
- [Komputer lub stacja robocza mogą być błędnie skonfigurowane](#)
- [Drukarka została wyłączona lub w inne ustawienia sieci są błędne](#)



UWAGA: Firma HP nie obsługuje połączeń sieciowych typu „peer-to-peer”, ponieważ jest to funkcja systemów operacyjnych firmy Microsoft, a nie sterowników druku HP. Więcej informacji można znaleźć w witrynie firmy Microsoft pod adresem www.microsoft.com.

Złe połączenie fizyczne

1. Upewnij się, czy drukarka jest podłączona do prawidłowego gniazda sieciowego za pomocą kabla o prawidłowej długości.
2. Sprawdź, czy kable zostały dobrze podłączone.
3. Obejrzyj gniazdo sieciowe z tyłu drukarki i sprawdź, czy świeci się pomarańczowa lampka aktywności i zielona lampka stanu.
4. Jeśli problem będzie się utrzymywał, wypróbuj inny kabel lub porty w koncentratorze.

Komputer używa błędnego adresu IP drukarki

1. Otwórz właściwości drukarki i kliknij kartę **Porty**. Sprawdź, czy został wybrany aktualny adres IP drukarki. Adres IP urządzenia jest podany na jego stronie konfiguracyjnej.
2. Jeśli drukarka została zainstalowana z wykorzystaniem standardowego portu TCP/IP firmy HP, zaznacz pole **Zawsze drukuj na tym urządzeniu, nawet w przypadku zmiany jego adresu IP**.
3. Jeśli drukarka została zainstalowana z wykorzystaniem standardowego portu TCP/IP firmy Microsoft, użyj nazwy hosta zamiast adresu IP.
4. Jeśli adres IP jest poprawny, usuń urządzenie i dodaj je ponownie.

Komputer nie może skomunikować się z drukarką

1. Sprawdź, czy działa połączenie z siecią, wysyłając do niej polecenie „ping”.
 - a. Otwórz wiersz poleceń na komputerze:

- W systemie Windows kliknij przycisk **Start**, kliknij polecenie **Uruchom**, a następnie wpisz polecenie `cmd` i naciśnij klawisz **Enter**.
 - W przypadku OS X przejdź do **Aplikacje, Narzędzia** i otwórz pozycję **Terminal**.
- b. Wpisz polecenie `ping` wraz z adresem IP drukarki.
 - c. Jeśli w oknie zostaną wyświetlone czasy odsyłania pakietów odpowiedzi, połączenie z siecią działa.
2. Jeżeli polecenie ping nie działa, sprawdź, czy koncentratory są włączone, a następnie sprawdź, czy ustawienia sieci, drukarki i komputera są zgodne dla jednej sieci.

Drukarka korzysta z nieodpowiednich ustawień szybkości łącza i duplexu dla komunikacji z siecią

Firma HP zaleca pozostawienie tych ustawień w trybie automatycznym (ustawienie domyślne). W przypadku zmiany tych ustawień w urządzeniu należy je również zmienić w ustawieniach sieci.

Nowe programy mogły spowodować problemy ze zgodnością

Sprawdź, czy nowe programy zostały prawidłowo zainstalowane i czy korzystają z prawidłowego sterownika druku.

Komputer lub stacja robocza mogą być błędnie skonfigurowane

1. Sprawdź sterowniki sieciowe, sterowniki druku i ustawienia przekierowania sieci.
2. Sprawdź, czy system operacyjny został prawidłowo skonfigurowany.

Drukarka została wyłączona lub w inne ustawienia sieci są błędne

1. Przejrzyj stronę konfiguracji i sprawdź stan protokołu sieciowego. Jeśli to konieczne, włącz go.
2. W razie potrzeby zmień ustawienia sieciowe.

Rozwiązywanie problemów z siecią bezprzewodową

- [Wprowadzenie](#)
- [Lista kontrolna konfiguracji łączności bezprzewodowej](#)
- [Po skonfigurowaniu łączności bezprzewodowej drukarka nie drukuje](#)
- [Drukarka nie drukuje, a na komputerze jest zainstalowane zewnętrzne oprogramowanie zapory](#)
- [Po zmianie miejsca routera bezprzewodowego lub drukarki połączenie bezprzewodowe nie działa](#)
- [Nie można podłączyć większej liczby komputerów do drukarki bezprzewodowej](#)
- [Drukarka bezprzewodowa traci łączność po podłączeniu do sieci VPN](#)
- [Sieci nie ma na liście sieci bezprzewodowych](#)
- [Sieć bezprzewodowa nie działa](#)
- [Przeprowadzanie testu diagnostycznego sieci bezprzewodowej](#)
- [Ograniczanie zakłóceń w sieci bezprzewodowej](#)

Wprowadzenie

Skorzystaj z informacji dotyczących rozwiązywania problemów do rozwiązywania problemów.



UWAGA: Aby określić, czy funkcje HP NFC i Wi-Fi Direct są włączone w drukarce, należy wydrukować stronę konfiguracji za pomocą panelu sterowania drukarki.

Lista kontrolna konfiguracji łączności bezprzewodowej

- Upewnij się, że kabel sieciowy nie jest podłączony.
- Upewnij się, że drukarka i router bezprzewodowy są włączone i mają zasilanie. Upewnij się również, że w drukarce jest włączony moduł łączności bezprzewodowej.
- Sprawdź, czy identyfikator SSID jest poprawny. W celu ustalenia identyfikatora SSID wydrukuj stronę konfiguracyjną. Jeśli nie masz pewności, czy identyfikator jest poprawny, ponownie uruchom kreatora komunikacji bezprzewodowej.
- W przypadku sieci zabezpieczonej upewnij się, że wpisane informacje zabezpieczeń są poprawne. Jeśli nie, ponownie uruchom kreatora komunikacji bezprzewodowej.
- Jeśli sieć bezprzewodowa działa poprawnie, spróbuj uzyskać dostęp do innych komputerów, które się w niej znajdują. Jeśli sieć ma dostęp do Internetu, spróbuj bezprzewodowo nawiązać połączenie między urządzeniem a Internetem.
- Upewnij się, że drukarka korzysta z tej samej metody szyfrowania (AES lub TKIP), co punkt dostępu bezprzewodowego (w sieciach z zabezpieczeniem WPA).
- Upewnij się, czy drukarka znajduje się w zasięgu sieci bezprzewodowej. W przypadku większości sieci drukarka musi się znajdować w odległości maks. 30 m () od punktu dostępu bezprzewodowego (routera bezprzewodowego).
- Upewnij się, że przeszkody nie blokują sygnału sieci bezprzewodowej. Usuń wszystkie duże metalowe przedmioty na drodze między punktem dostępowym a drukarką. Upewnij się, że żadne słupy, ściany ani

kolumny podporowe zawierające elementy metalowe lub betonowe nie stoją na drodze między drukarką a punktem dostępu bezprzewodowego.

- Upewnij się, że drukarka znajduje się z dala od urządzeń elektronicznych mogących zakłócać sygnał sieci bezprzewodowej. Sygnał może być zakłócony przez różne urządzenia: silniki, telefony bezprzewodowe, kamery systemów ochrony, inne sieci bezprzewodowe, a także niektóre urządzenia Bluetooth.
- Upewnij się, że w komputerze jest zainstalowany sterownik druku.
- Upewnij się, że wybrano odpowiedni port drukarki.
- Upewnij się, czy komputer i drukarka są podłączone do tej samej sieci bezprzewodowej.
- W systemie OS X sprawdź, czy router bezprzewodowy obsługuje protokół Bonjour.

Po skonfigurowaniu łączności bezprzewodowej drukarka nie drukuje

1. Upewnij się, że drukarka jest włączona i znajduje się w stanie gotowości.
2. Na komputerze wyłącz wszystkie aplikacje zapory.
3. Upewnij się, że sieć bezprzewodowa działa poprawnie.
4. Sprawdź, czy komputer działa prawidłowo. W razie potrzeby uruchom go ponownie.
5. Sprawdź, czy można otworzyć wbudowany serwer internetowy HP drukarki z komputera podłączonego do sieci.

Drukarka nie drukuje, a na komputerze jest zainstalowane zewnętrzne oprogramowanie zapory

1. Zaktualizuj oprogramowanie zapory do najnowszej wersji udostępnionej przez producenta.
2. Jeśli podczas instalowania drukarki lub próby wydruku widać programy żądające od zapory zezwolenia na dostęp do komputera, pozwól na taki dostęp.
3. Wyłącz zapory i zainstaluj oprogramowanie drukarki bezprzewodowej na komputerze. Po zainstalowaniu oprogramowania urządzenia ponownie włącz zapory.

Po zmianie miejsca routera bezprzewodowego lub drukarki połączenie bezprzewodowe nie działa

1. Upewnij się, że router lub drukarka są podłączone do tej samej sieci, co komputer.
2. Wydrukuj stronę konfiguracji.
3. Porównaj identyfikator SSID na stronie konfiguracji z identyfikatorem SSID w konfiguracji drukarki na komputerze.
4. Jeśli nie są takie same, urządzenie i komputer korzystają z różnych sieci. Zmień ustawienia komunikacji bezprzewodowej drukarki.

Nie można podłączyć większej liczby komputerów do drukarki bezprzewodowej

1. Upewnij się, że pozostałe komputery są w zasięgu sygnału bezprzewodowego urządzenia, a samego sygnału nie blokują żadne przeszkody. Dla większości sieci zasięg wynosi 30 m od punktu dostępu bezprzewodowego.
2. Upewnij się, że drukarka jest włączona i znajduje się w stanie gotowości.
3. Upewnij się, że nie ma więcej niż pięciu jednoczesnych użytkowników Wi-Fi Direct.
4. Na komputerze wyłącz wszystkie aplikacje zapory.
5. Upewnij się, że sieć bezprzewodowa działa poprawnie.
6. Sprawdź, czy komputer działa prawidłowo. W razie potrzeby uruchom go ponownie.

Drukarka bezprzewodowa traci łączność po podłączeniu do sieci VPN

- Zazwyczaj nie można ustanowić połączeń jednocześnie z siecią VPN i innymi sieciami.

Sieci nie ma na liście sieci bezprzewodowych



- Upewnij się, że router bezprzewodowy jest włączony i otrzymuje zasilanie.
- Być może sieć jest ukryta. Powinna jednak istnieć możliwość nawiązania z nią połączenia.

Sieć bezprzewodowa nie działa

1. Upewnij się, że kabel sieciowy nie jest podłączony.
2. Aby ustalić, czy sieć przestała działać, spróbuj podłączyć do niej inne urządzenia.
3. Sprawdź, czy działa połączenie z siecią, wysyłając do niej polecenie „ping”.
 - a. Otwórz wiersz poleceń na komputerze:
 - W systemie Windows kliknij przycisk **Start**, kliknij polecenie **Uruchom**, a następnie wpisz polecenie `cmd` i naciśnij klawisz **Enter**.
 - W przypadku OS X przejdź do **Aplikacje, Narzędzia** i otwórz pozycję **Terminal**.
 - b. Wpisz polecenie `ping` i adres IP routera.
 - c. Jeśli w oknie zostaną wyświetlone czasy odsyłania pakietów odpowiedzi, połączenie z siecią działa.
4. Upewnij się, że router lub drukarkę są podłączone do tej samej sieci, co komputer.
 - a. Wydrukuj stronę konfiguracji.
 - b. Porównaj identyfikator SSID w raporcie o konfiguracji z identyfikatorem SSID w konfiguracji drukarki na komputerze.
 - c. Jeśli nie są takie same, urządzenie i komputer korzystają z różnych sieci. Zmień ustawienia komunikacji bezprzewodowej drukarki.

Przeprowadzanie testu diagnostycznego sieci bezprzewodowej

Z panelu sterowania drukarki można uruchomić test diagnostyczny, który dostarcza informacji o ustawieniach sieci bezprzewodowej.

1. Otwórz wbudowany serwer internetowy (EWS).
 - a. Wydrukuj stronę konfiguracji, aby określić nazwę hosta lub adres IP.
 - i. Naciśnij i przytrzymaj przycisk Wznów  aż do momentu, gdy zacznie migać kontrolka Gotowe .
 - ii. Zwolnij przycisk Wznów .
 - b. Otwórz przeglądarkę internetową i wpisz w pasku adresu adres IP lub nazwę hosta urządzenia dokładnie tak, jak są przedstawione na stronie konfiguracji drukarki. Naciśnij klawisz **Enter** na klawiaturze komputera. Otworzy się serwer EWS.

 <https://10.10.XX.XXX/>

 **UWAGA:** Jeżeli wyświetli się komunikat informujący, że dostęp do strony internetowej może być niebezpieczny, wybierz opcję kontynuowania mimo to. Dostęp do tej strony nie spowoduje uszkodzenia komputera.

2. Wybierz kartę **Sieć**.
3. Na stronie **Konfiguracja sieci bezprzewodowej** sprawdź, czy zaznaczona jest opcja **Włączone**.
4. Kliknij przycisk **Wydrukuj raport testowy**, aby wydrukować stronę testową zawierającą wyniki testu.

Ograniczanie zakłóceń w sieci bezprzewodowej

Poniższe wskazówki mogą pomóc w zredukowaniu zakłóceń w sieci bezprzewodowej:

- Umieszczaj urządzenia bezprzewodowe z dala od dużych metalowych obiektów, takich jak szafy na akta, oraz innych urządzeń elektromagnetycznych, takich jak kuchenki mikrofalowe czy telefony komórkowe. Przedmioty takie mogą zniekształcać fale wysyłane na częstotliwościach radiowych.
- Umieszczaj urządzenia bezprzewodowe z dala od dużych obiektów murowanych i innych budynków. Obiekty takie mogą pochłaniać fale, obniżając w efekcie siłę sygnału.
- Umieszczaj router bezprzewodowy w centralnym miejscu, na linii widzenia drukarek, które mają z niego korzystać.

Indeks

A

AirPrint 49
akcesoria
- numery katalogowe 24
zamawianie 24

C

Centrum Serwisowe HP 70
czyszczenie
ścieżka papieru 96

D

domyślne, przywracanie 74
domyślne ustawienia fabryczne,
przywracanie 74
druk na obu stronach
Mac 42
drukowanie dwustronne
Mac 42
ręczne (Mac) 42
ręczne (Windows) 39
system Windows 39
ustawienia (Windows) 39
drukowanie mobilne, obsługiwane
oprogramowanie 7
drukowanie po obu stronach
ustawienia (Windows) 39
Windows 39
Drukowanie w trybie Wi-Fi Direct 7,
45
drukowanie z urządzeń przenośnych
urządzenia Android 49
dupleks (drukowanie dwustronne)
ustawienia (Windows) 39
duplekser
lokalizacja 3

E

energia
zużycie 8
etykiety
drukowanie 21
drukowanie (Windows) 40
orientacja 21
etykiety, ładowanie 21
Explorer, obsługiwane wersje
wbudowany serwer internetowy
HP 53

F

folie
drukowanie (Windows) 40

G

Główny podajnik wejściowy
ładowanie 15
ładowanie etykiet 21
ładowanie kopert 19
orientacja 15
gniazdo zasilania
lokalizacja 3

H

HP, wbudowany serwer internetowy
(EWS)
funkcje 53
HP EWS, korzystanie 53
HP Utility 56
HP Utility, komputery Mac 56
HP Utility dla Mac
funkcje 56
HP Utility do komputerów Mac
Bonjour 56

I

Instalacja sieciowa 52

Internet Explorer, obsługiwane wersje
wbudowany serwer internetowy
HP 53

K

kaseta z tonerem
ustawienia progu niskiego stanu
75
używanie przy niskim stanie 75
kasety z tonerem
numery katalogowe 24
koperta
orientacja 19
koperty, wkładanie 19

L

liczba stron na arkusz
wybór (Windows) 40
liczba stron na arkuszu
wybieranie (Mac) 43
liczba stron na minutę 5
lista kontrolna
łączność bezprzewodowa 104

M

Macintosh
HP Utility 56
materiały
ustawienia progu niskiego stanu
75
używanie przy niskim stanie 75
zamawianie 24
materiały eksploatacyjne
numery katalogowe 24
stan, wyświetlanie za pomocą
programu HP Utility dla Mac 56

- N**
- Netscape Navigator, obsługiwane wersje
 - wbudowany serwer internetowy HP 53
 - numery katalogowe
 - akcesoria 24
 - kasety z tonerem 24
 - materiały eksploatacyjne 24
- O**
- obsługa klienta
 - online 70
 - opóźnienie uśpienia
 - włączanie 64
 - wyłączanie 64
 - opóźnienie wyłączenia
 - ustawianie 66
 - oprogramowanie
 - HP Utility 56
 - oprogramowanie HP ePrint 48
 - Oryginalne kasety HP 25
 - OS (system operacyjny)
 - obsługiwany 5
- P**
- pamięć
 - dołączona 5
 - panel sterowania
 - lokalizacja 2
 - schematy świecenia kontroltek LED 71
 - papier
 - wybieranie 97
 - papier, zamawianie 24
 - papier specjalny
 - drukowanie (Windows) 40
 - parametry akustyczne 8
 - parametry elektryczne 8
 - podajniki
 - lokalizacja 2
 - pojemność 5
 - w komplecie 5
 - pojemnik wyjściowy
 - umieszczenie 2
 - pomoc techniczna
 - online 70
 - pomoc techniczna online 70
 - port sieciowy
 - umieszczenie 3
 - port USB
 - lokalizacja 3
 - port USB bezpośredniego dostępu
 - umieszczenie 2
 - porty interfejsów
 - lokalizacja 3
 - Priorytetowy podajnik wejściowy
 - ładowanie 12
 - ładowanie etykiet 21
 - ładowanie kopert 19
 - orientacja 12
 - problem z pobieraniem papieru
 - rozwiązywanie 77, 78
 - przeglądarka internetowa, wymagania
 - wbudowany serwer internetowy HP 53
 - Przybornik urządzeń HP, korzystanie 53
 - przywracanie domyślnych ustawień fabrycznych 74
- R**
- Reguły dotyczące kaset 25
 - ręczne drukowanie dwustronne
 - Mac 42
 - system Windows 39
 - Windows 39
 - rodzaje papieru
 - wybór (Mac) 43
 - rodzaj papieru
 - wybór (Windows) 40
 - rozwiązania do druku mobilnego 5
 - rozwiązywanie problemów
 - LED, błędy 71
 - LED, schematy świecenia kontroltek 71
 - problemy z podawaniem papieru 77
 - problemy z siecią 102
 - sieć bezprzewodowa 104
 - sieć przewodowa 102
- S**
- sieci
 - instalacja drukarki 52
 - obsługiwane 5
 - sieć
 - hasło, ustawianie 61
 - hasło, zmiana 61
 - sieć bezprzewodowa
 - rozwiązywanie problemów 104
 - specyfikacje
 - elektryczne i akustyczne 8
 - stan
 - HP Utility, Mac 56
 - stan kasety z tonerem 96
 - stan materiałów eksploatacyjnych 96
 - status
 - kontrolki panelu sterowania 71
 - sterowniki, obsługiwane 5
 - sterowniki druku, obsługiwane 5
 - systemy operacyjne, obsługiwane 5
 - systemy operacyjne (OS)
 - obsługiwane 5
- T**
- tylne drzwiczki
 - lokalizacja 3
- U**
- urządzenia Android
 - drukowanie z 49
 - Usługa HP ePrint 48
 - ustawienia
 - domyślne ustawienia fabryczne, przywracanie 74
 - ustawienia ekonomiczne 64
 - ustawienia sieciowego duplexu, zmiana 60
 - ustawienia szybkości łącza sieciowego, zmiana 60
 - ustawienie EconoMode 64, 99
- W**
- waga, drukarka 7
 - wbudowany serwer internetowy
 - otwieranie 61
 - zmiana hasła 61
 - wbudowany serwer internetowy (EWS)
 - funkcje 53
 - wbudowany serwer internetowy HP
 - otwieranie 61
 - zmiana hasła 61
 - wiele stron na arkuszu
 - drukowanie (Mac) 43
 - wiele stron na jednym arkuszu
 - drukowanie (Windows) 40
 - witryny
 - obsługa klienta 70

- wł./wyt., umiejscowienie przycisku 2
- wsparcie techniczne
 - online 70
- wyjściowy, pojemnik
 - lokalizacja 2
- wyłącznik zasilania, umiejscowienie 2
- wyłącz z opóźnieniem
 - ustawienie 65
- wymagania dotyczące przeglądarki
 - wbudowany serwer internetowy HP 53
- wymagania systemowe
 - wbudowany serwer internetowy HP 53
- wymiary, drukarka 7

Z

- Zablokuj
 - formatyzator 62
- zacięcia
 - lokalizowanie 80
- zakłócenia w sieci bezprzewodowej: 107
- zamawianie
 - materiały eksploatacyjne i akcesoria 24

