

fore
vive 2



SB-330 SMARTWATCH
User Manual



Opis produktu

1. Touch interface
2. Function button
3. Charging connector
4. Heart rate sensor

To charge the smart watch, connect the charging clip of the USB cable to the charging plate on the back of the smart watch. If successfully connected, the charging icon appears on the interface.

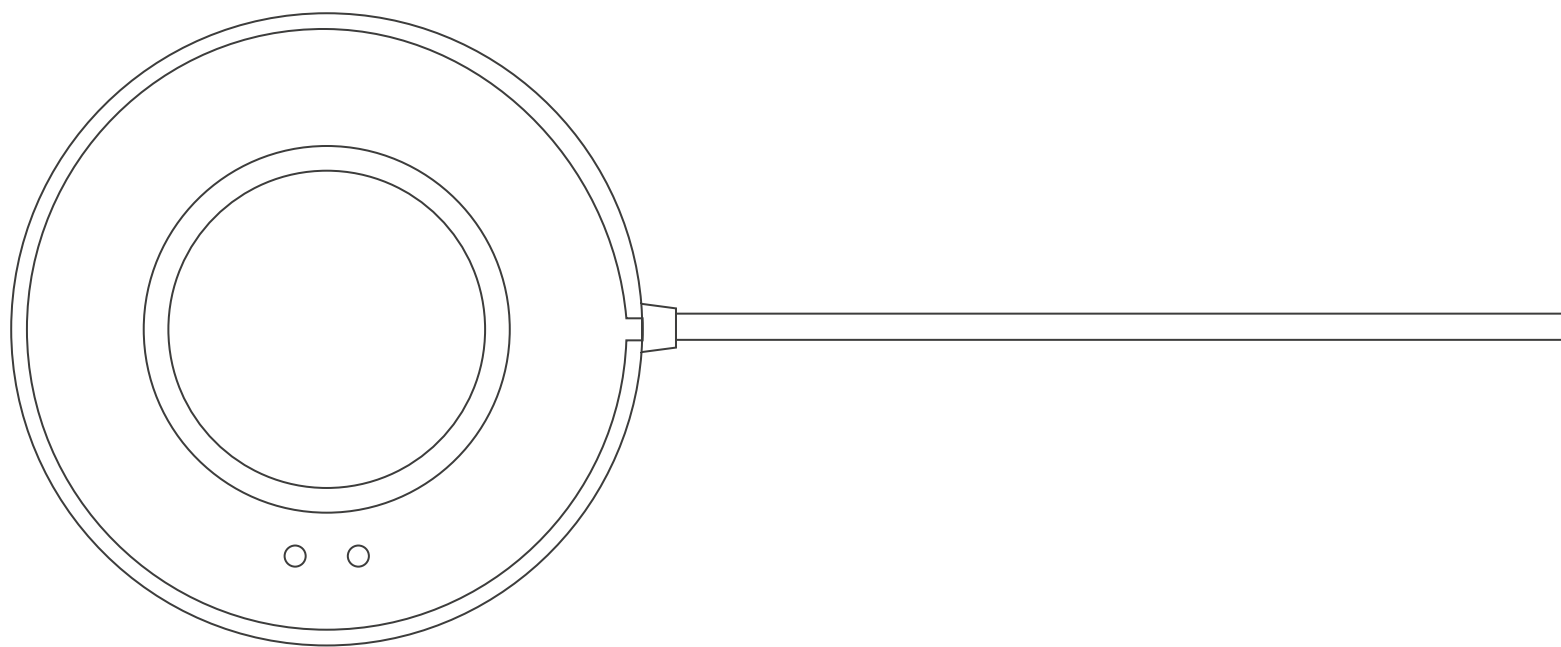

Install “Forever Smart” app on the phone

Search and install the “Forever Smart” app from Google Play or App Store. Or scan the following QR code to directly install the app.



IOS



Android

Connect the smart watch with the phone

1. Enable Bluetooth on your smart phone.
2. Open the “Forever Smart” app on your smart phone, and then fill in all the requested information in the “Settings” menu.
3. Tap “Connect device” in the “Settings” menu.
4. Select the smart watch icon to connect.
5. Choose your device name to connect it with your phone.

Unbind the smart watch with mobile phone

1. Open the “Forever Smart” app on your smart phone.
2. Tap “Disconnect device” in the “Settings” menu and confirm “OK”.
3. To disconnect your smart watch with an iPhone, click “Disconnect device” in the “Settings” menu of the “Forever Smart” app, and go to the Bluetooth settings on your iPhone, then access and select the “Forget This Device” option.

Operation introduction

- You can raise your hand or press the function button to turn on the screen.
- Press and hold the watch face interface, then slide left or right to change the watch face.
- Press and hold the function button to turn on the smart watch when powered off.

How to use

Turn on: Press and hold the function button for 3 seconds.

Go to menu: Slide from left to right in the watch face interface.

Select a function: Slide up and down in the menu and then tap the icon.

Confirm: Tap the icon.

Exit the menu: Slide the interface from left to right.

Return to the watch face: Briefly press the function button in any interface.

Check messages: Slide from bottom to top in the watch face interface.

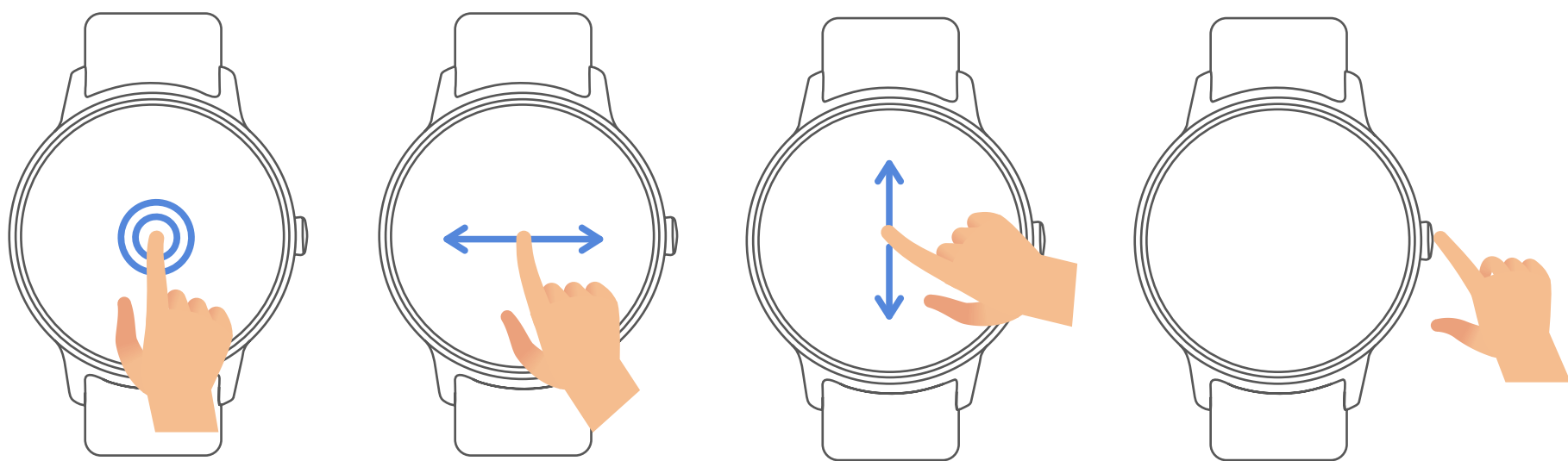

Menu navigation

After turning on the smart watch, the watch face interface is displayed.

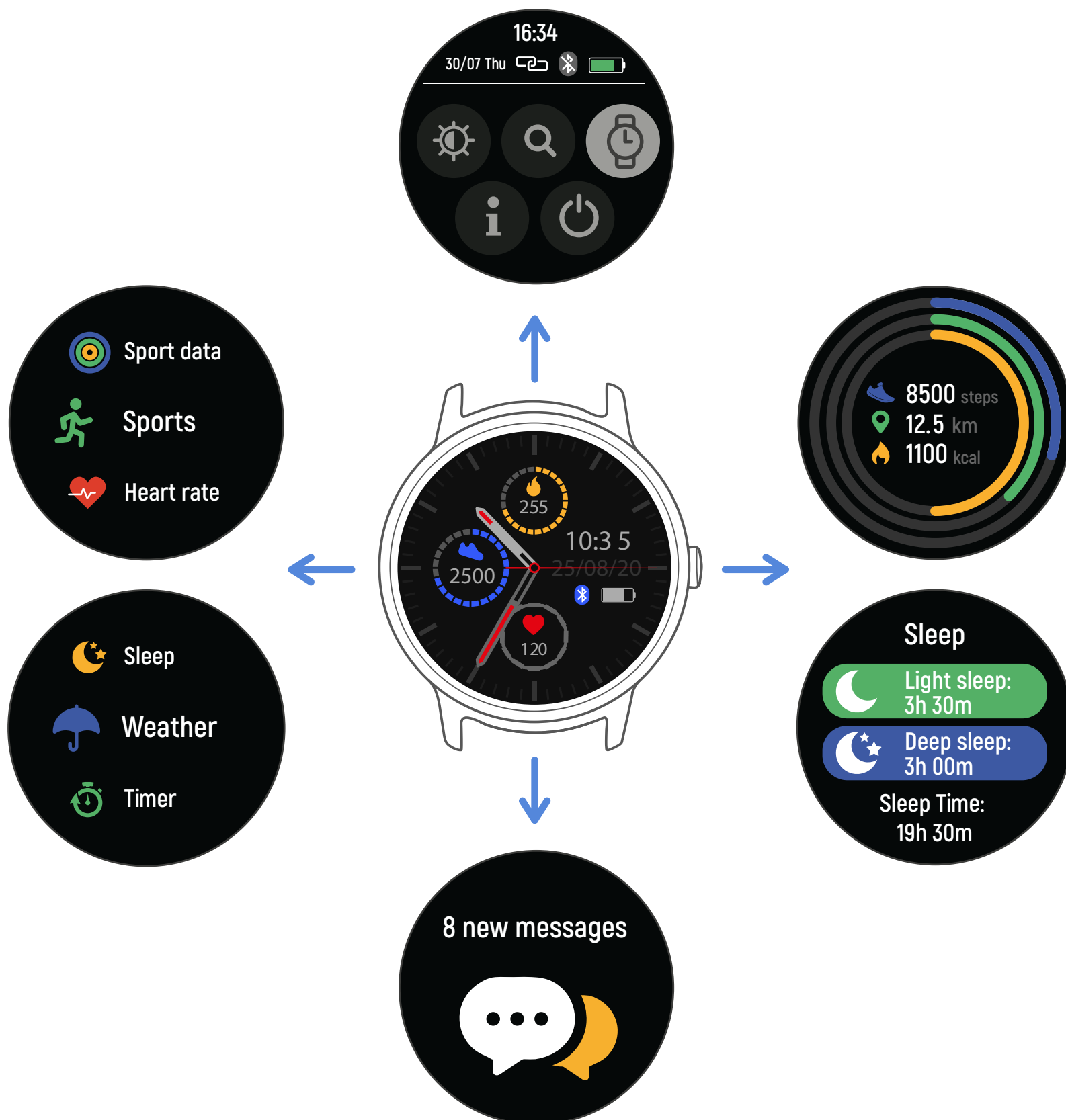

When the watch face interface is displayed:

1, Go to the menu interfaces:

- » Slide from left to right in the watch face interface to enter the menu interfaces.
- » Slide up and down to switch the menu interfaces.
- » Tap the icon to enter the sub menu. Slide from left to right to return to the previous menu.

2. Go to the messages shortcut interface
» Slide from bottom to top in the watch face interface.

3. Go to other shortcuts interface
» Slide from top to bottom in the watch face interface.

Functions

Watch face interface



You can press the function button to go to the watch face interface quickly.

If you want to change the watch face of your smart watch, press and hold the current watch face for 3 seconds, then slide left or right to go through the different watch faces and choose the one you like.

Shortcut



- Interface brightness

You can tap the brightness icon to adjust (+/-) the interface brightness.

- Find phone

If your smart watch is connected with Forever Smart app, you can find your phone by tapping this icon and your Shut down

You can shut down your smart watch by tapping this icon.

- Settings

You can go to settings of your smart watch quickly by tapping this icon.

Raise hand to activate display

You can turn on or off function of raise hand to activate display by tapping this icon.

Multi-Sport



Tap “Sports” icon to enter the multi-sport mode. The smart watch has 6 sports modes: walking, running, cycling, indoor run, hiking and swimming. Choose a sport mode you want, and then do sports. The smart watch records your exercise data.



If you want to end the sports, slide the interface to right and tap the “End” icon to finish your sports and save the data. The smart watch displays your exercise data. If you’ve connected your smart watch with the “Forever Smart” app via Bluetooth, you can also check your exercise data in the app.

Note: Exercise time should be more than 5 mins, distance should be more than 0.1km and calories should be more than 1 Kcal, otherwise, the data cannot be saved.

Heart rate monitor

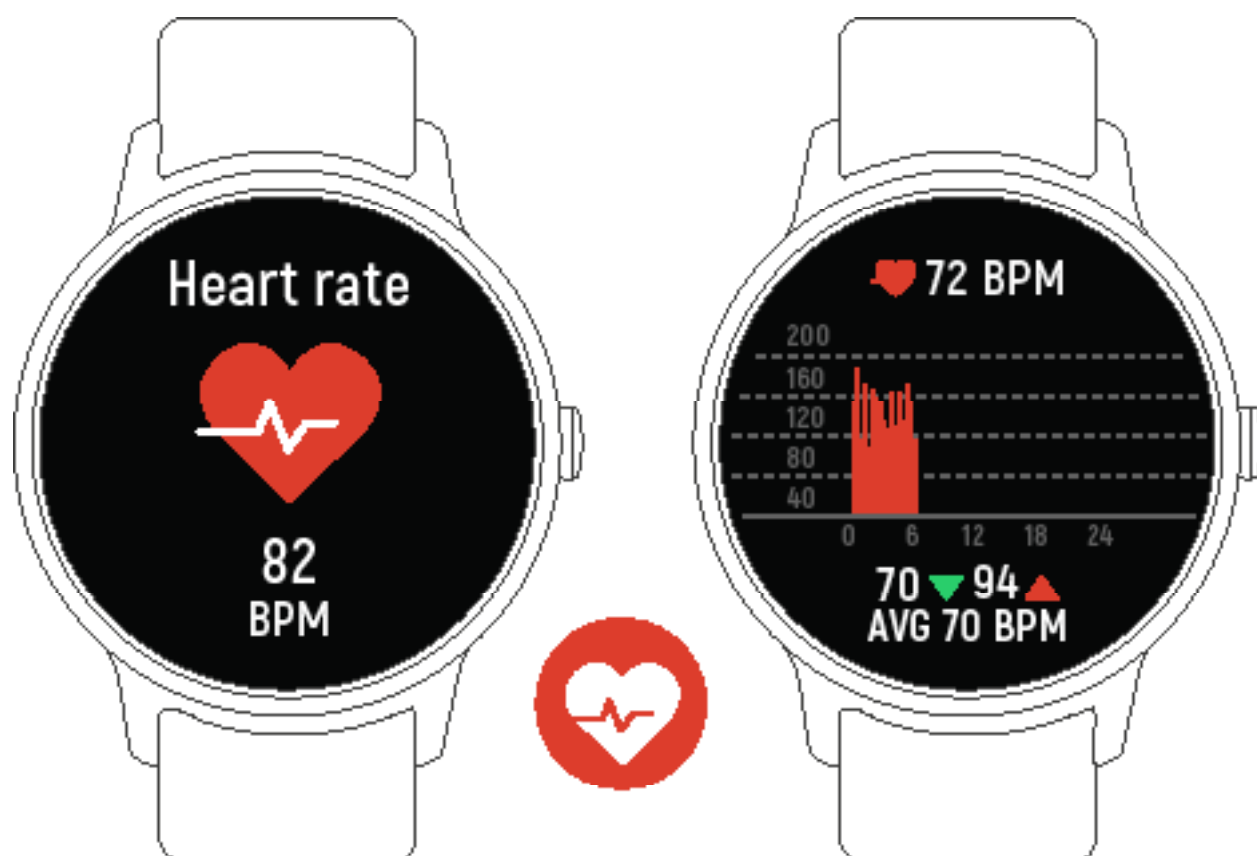

Tap icon to monitor your current heart rate. To exit the heart rate monitor, slide the interface to right. If you've connected your smart watch with the "Forever Smart" app via Bluetooth, and turn on "Healthy detection" in advanced settings of the app, you can also check your heart rate data in the app.

Sleep monitor



The smart watch automatically monitors your sleep between 9:30 p.m. and 11a.m.

When you get up the next day, the smart watch displays your sleep report about the time of total sleep, light sleep and deep sleep. If you've connected your smart watch with the "Forever Smart" app via Bluetooth, you can also check more detailed sleep report in the app.

Alarm

You can set reminders in the "Forever Smart" app. When alarm time is up, the alarm icon is animated and the smart watch vibrates.

EN

PL

BG

CZ

DE

EE

ES

FR

GR

HU

IT

LT

LV

NL

PT

RO

RU

SK

Messages



Slide the watch face from bottom to top, and then you can check your phone calls, SMS, QQ, WeChat, Whatsapp, Facebook and Twitter notifications, etc. The messages will be automatically deleted by tapping the interface.

Weather

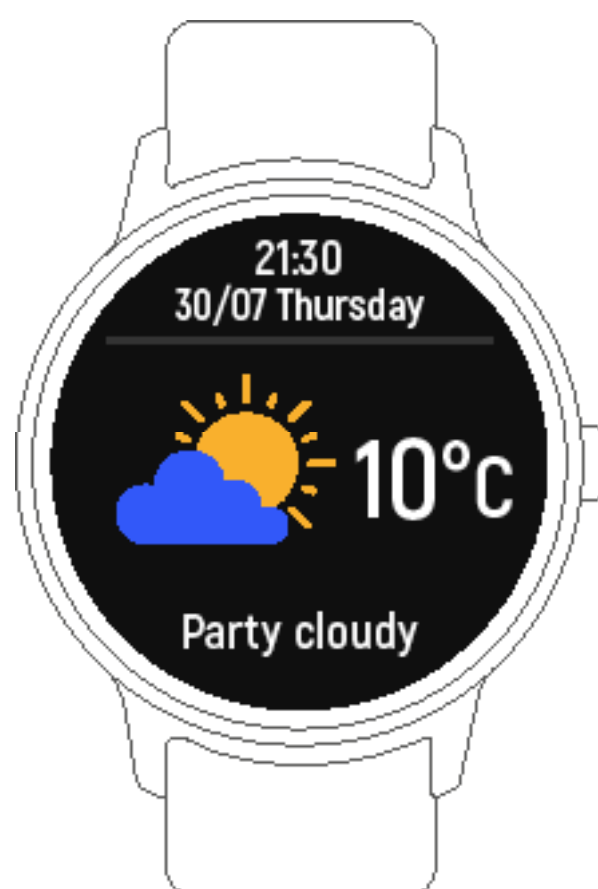

If you've connected your smart watch with the "Forever Smart" app via Bluetooth, the smart watch displays the weather forecast.

You can manually set the city or automatically set a city in the "Forever Smart" app.

Remote capture

To use this feature, choose "Shake and take photo" in advanced settings of the app and shake your hand 3 times to take a photo. With the remote capture function, you can take pictures remotely from your smart watch.

Music playback control



Tap the music icon to enter the music playback control interface.

You can select the previous/next song, and play/pause music. To exit music playback control, slide the interface from left to right.

Sedentary reminder

Go to the “Advanced settings” under the “Settings” of the “Forever Smart” app to set the time intervals (minutes), start time and end time. Slide the interface to right to exit.

Settings

Tap icon Settings to enter the settings menu.

Bright screen display

You can set display here, such as change watch face, adjust screen brightness etc.

Vibration intensity

Choose 1,2 or 3 here for vibration intensity.

Languages

You can set smart watch language here.

System

You can check the system of your smart watch or shut down or reset your smart watch by tapping this icon.

EN

PL

BG

CZ

DE

EE

ES

FR

GR

HU

IT

LT

LV

NL

PT

RO

RU

SK

TelForceOne S.A. declares that the product is compatible with requirements and other relevant provisions of the 2014/53/UE directive. You can download the declaration of product on website <https://sklep.telforceone.pl/en-gb/>



Quick start guide

EN

Overview

1. Interfejs dotykowy
2. Przycisk funkcyjny
3. Port ładowania
4. Czujnik tętna

Aby naładować smartwatcha, należy podłączyć stację ładującą USB do portu ładowania, znajdującego się na tylnej stronie smartwatcha. Po prawidłowym podłączeniu na ekranie pojawi się animacja ładowania.

PL

BG

CZ

DE

EE

ES

FR

GR

HU

IT

LT

LV

NL

PT

RO

RU

SK

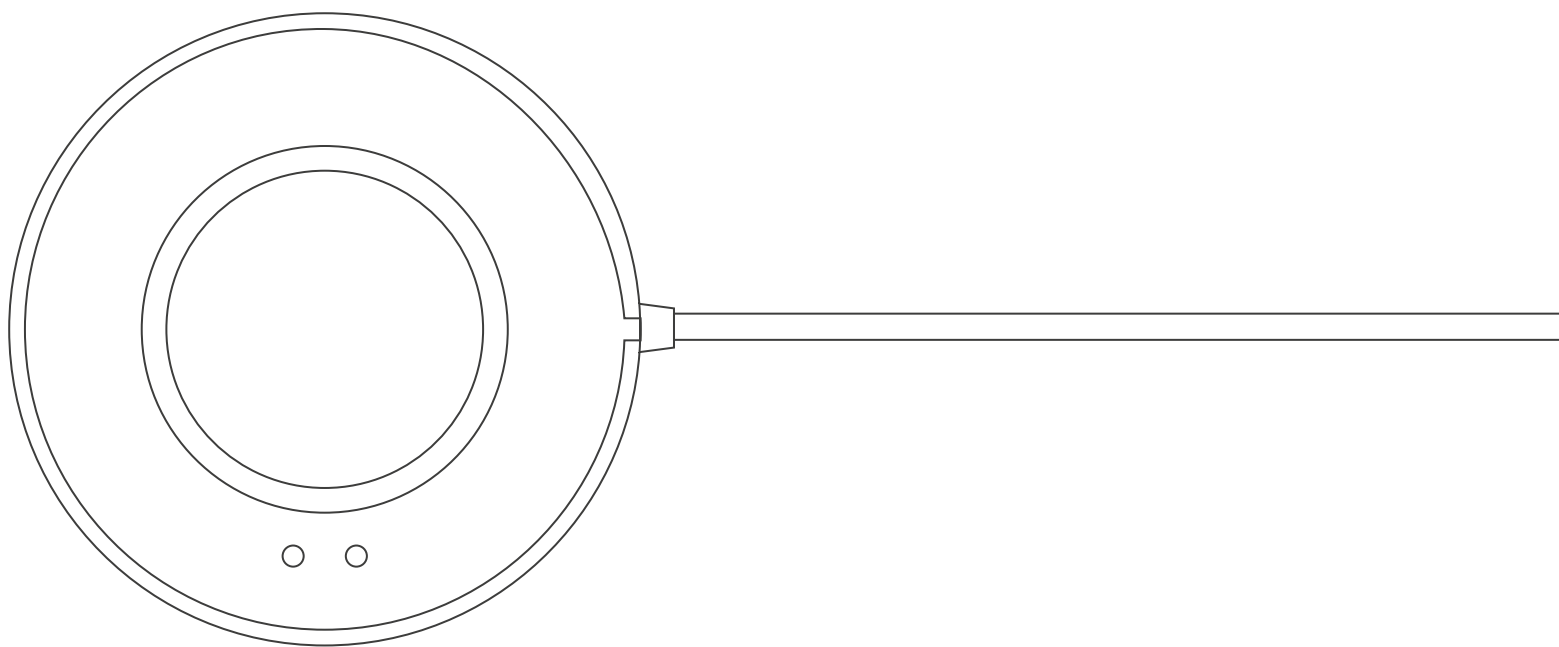

Instalacja aplikacji „Forever Smart” na telefonie

Wyszukać aplikację „Forever Smart” w sklepie Google Play lub App Store i zainstalować ją. Ewentualnie można zeskanować poniższy kod QR, aby bezpośrednio zainstalować aplikację.



IOS



Android

Połączenie smartwatcha z telefonem

1. Włącz Bluetooth w telefonie.
2. Uruchom aplikację „Forever Smart” na smartfonie, a następnie wprowadź wszystkie żądane informacje w menu w profilu użytkownika takie jak: imię, płeć, datę urodzenia, wagę, wzrost i kliknij „Zapisz”
3. Wciśnij „Połącz Smartwatch” w menu Ustawienia.
4. Wybierz zdjęcie z nazwą odpowiedniego smartwatcha, który ma zostać połączony.
5. Odśwież listę urządzeń bluetooth przeciągając ekran w dół, a następnie wybierz nazwę posiadanego urządzenia i poczekaj na uzyskanie połączenia.

Rozłączanie smartwatcha i telefonu

1. Otwórz aplikację „Forever Smart” na smartfonie.
2. Wciśnij „Rozłącz smartwatch” w menu „Ustawienia”, a następnie potwierdzić za pomocą „OK”.
3. Aby odłączyć smartwatcha od iPhone’a, należy kliknąć „Rozłącz urządzenie” w menu „Ustawienia” aplikacji „Forever Smart”, a następnie przejść do ustawień Bluetooth iPhone’a i wybierz opcję „Zapomnij to urządzenie”.

Obsługa

- Ekran można włączyć poprzez uniesienie ręki lub wciśnięcie przycisku funkcyjnego.
- Wciśnij i przytrzymaj interfejs tarczy zegarka, a następnie przesuwaj w lewo lub w prawo, aby zmienić tarczę zegarka. Aby potwierdzić wybór kliknij jeden raz w wybrany styl.
- Aby włączyć lub wyłączyć zasilanie zegarka, należy wcisnąć i przytrzymać przycisk funkcyjny.

Jak używać

Włączanie: Wciśnij i przytrzymaj przycisk funkcyjny przez 3 sekundy.

Przejdź do menu: Przesuń interfejs tarczy zegarka w prawą stronę.

Wybieranie funkcji: Przesuwaj w górę lub w dół w menu i wybierz ikonę funkcji.

Potwierdzenie: Wybierz ikonę.

Wyjście z menu: Przesuń interfejs w prawą stronę.

Powrót do tarczy zegara: Krótco wciśnij przycisk funkcyjny na dowolnym interfejsie.

Sprawdzanie wiadomości: Przesuń interfejs tarczy zegara w górę.

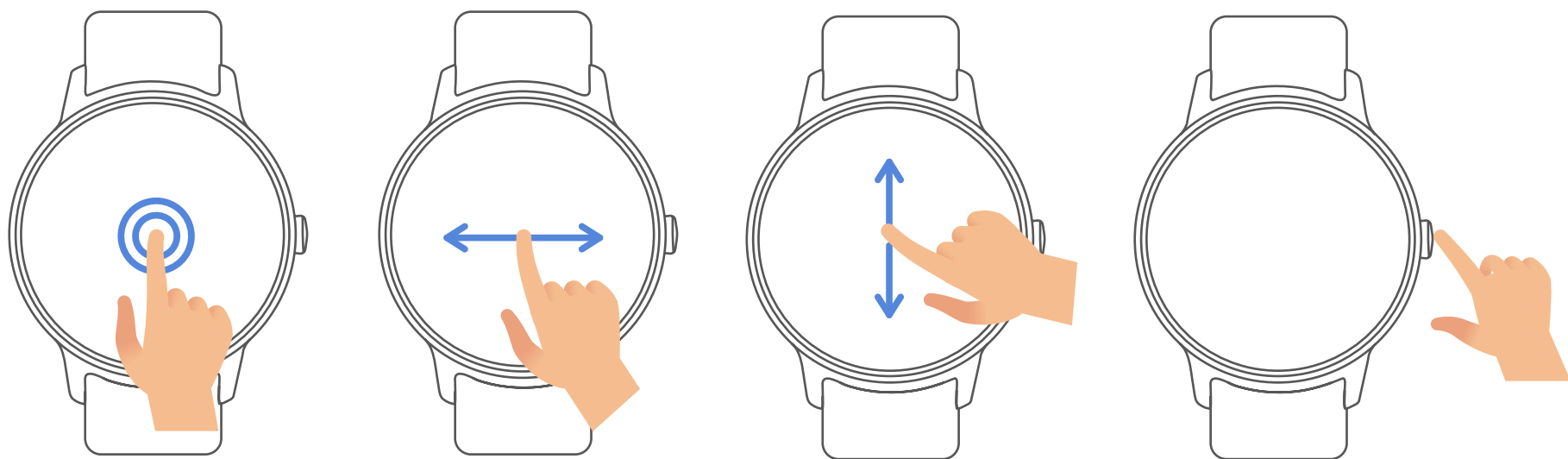

Poruszanie się po menu

Po włączeniu smartwatcha wyświetlany jest interfejs tarczy zegara.

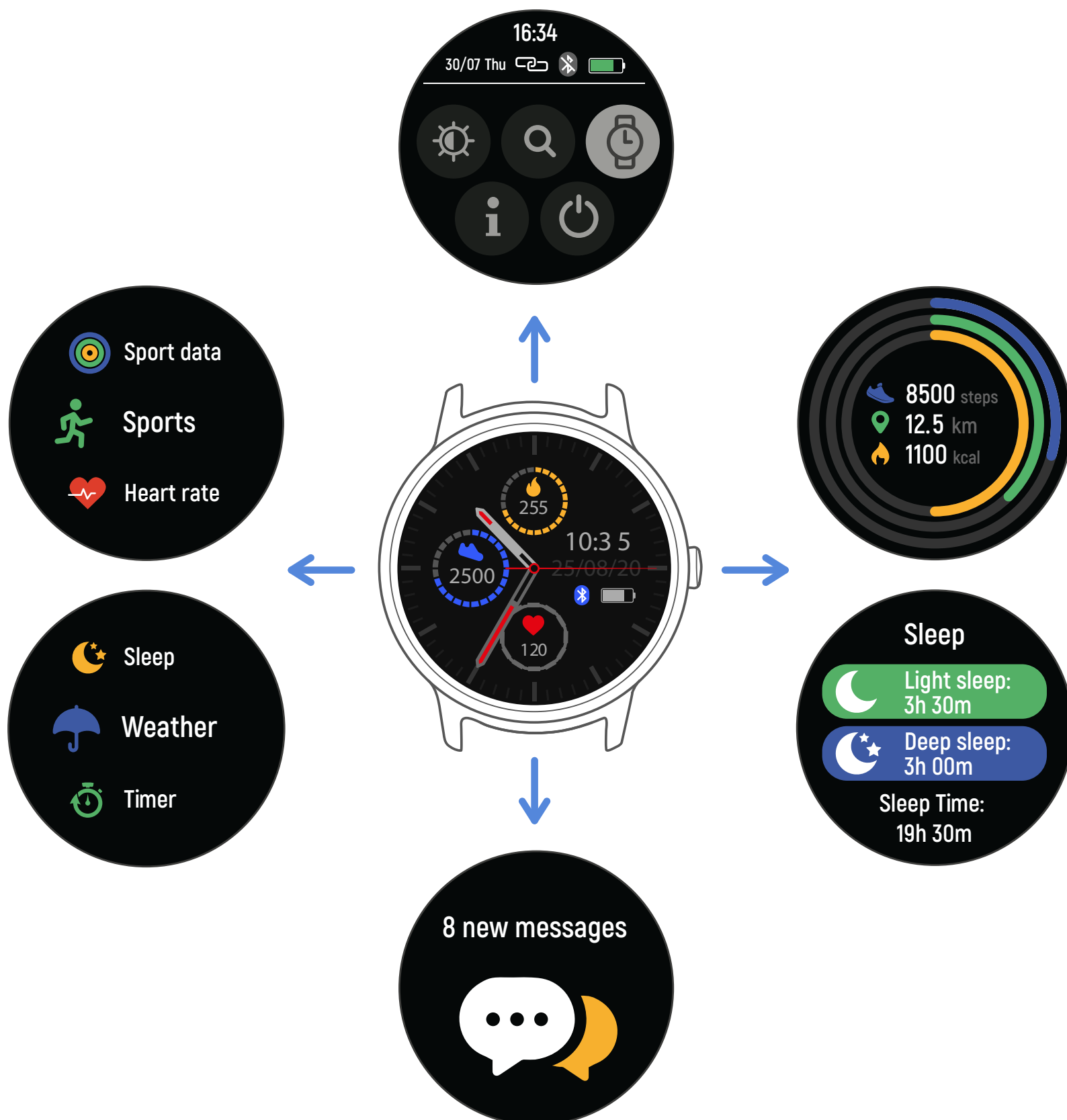

Gdy wyświetlany jest interfejs tarczy zegara:

1. Gdy wyświetlany jest interfejs tarczy zegara:

- Aby przejść do interfejsu menu:
- Przesuń interfejs tarczy zegara w prawą stronę, aby przejść do menu.
- Aby przełączać interfejs menu, należy przesuwać w górę i w dół.
- Wciśnij ikonę, aby wejść do menu podrzędnego. Przesuń w prawo, aby powrócić do poprzedniego menu.

2. Aby przejść do interfejsu skrótów wiadomości

- przesuń interfejs tarczy zegara w górę.

3. Aby przejść do interfejsu szybkich skrótów

- przesuń interfejs tarczy zegara w dół.

Funkcje

Interfejs tarczy zegarka



Można wcisnąć przycisk funkcyjny, aby szybko przejść do interfejsu tarczy zegarka.

Aby zmienić tarczę zegarka smartwatcha, należy wcisnąć i przytrzymać obecną tarczę zegarka przez 3 sekundy, a następnie przesuwać w lewo lub w prawo, by przełączać się pomiędzy różnymi tarczami zegarka i wybrać żądaną tarczę.

Skróty



GÓRNY RZĄD OD LEWEJ:

• Aktywowanie wyświetlacza za pomocą ruchu nadgarstka

Za pomocą tej ikony można włączyć lub wyłączyć funkcję aktywacji wyświetlacza poprzez uniesienie ręki.

EN

PL

BG

CZ

DE

EE

ES

FR

GR

HU

IT

LT

LV

NL

PT

RO

RU

SK

- **Ustawienia**

Ikona ta umożliwia szybkie przejście do ustawień smartwatcha.

- **Szukaj telefonu**

Jeśli smartwatch połączony jest z aplikacją Forever Smart, wciśnięcie tej ikony spowoduje, że telefon zadzwoni, co umożliwi jego znalezienie.

- **Wyłączenie**

Wciśnięcie tej ikony spowoduje wyłączenie smartwatcha.

- **Jasność interfejsu**

Można wcisnąć ikonę jasności, aby ustawić (+/-) jasność interfejsu.

Dyscypliny sportowe



Wciśnij ikonę „Sport”, aby przejść do wyboru dyscyplin sportowych. Smartwatch oferuje 6 trybów sportowych: chodzenie, bieganie, jazdę na rowerze, bieganie na bieżni, chodzenie po górach i pływanie. Należy wybrać żądany sport, a następnie zacząć go wykonywać. Smartwatch będzie rejestrował dane dotyczące treningu.



Aby zakończyć uprawianie sportu, należy przesunąć interfejs w prawo i wcisnąć ikonę „Koniec” co spowoduje zapisanie danych i zakończenie pomiarów. Smartwatch wyświetli dane dotyczące treningu. Jeśli smartwatch jest połączony z aplikacją „Forever Smart” poprzez Bluetooth, dane dotyczące aktywności można również sprawdzić w aplikacji.

Uwaga: Czas aktywności nie powinien być krótszy niż 5 minut, odległość powinna być większa niż 0,1 km, a ilość spalonych kalorii powinna przekraczać 1 Kcal – w przeciwnym wypadku zapisanie danych będzie niemożliwe.

Monitor tętna

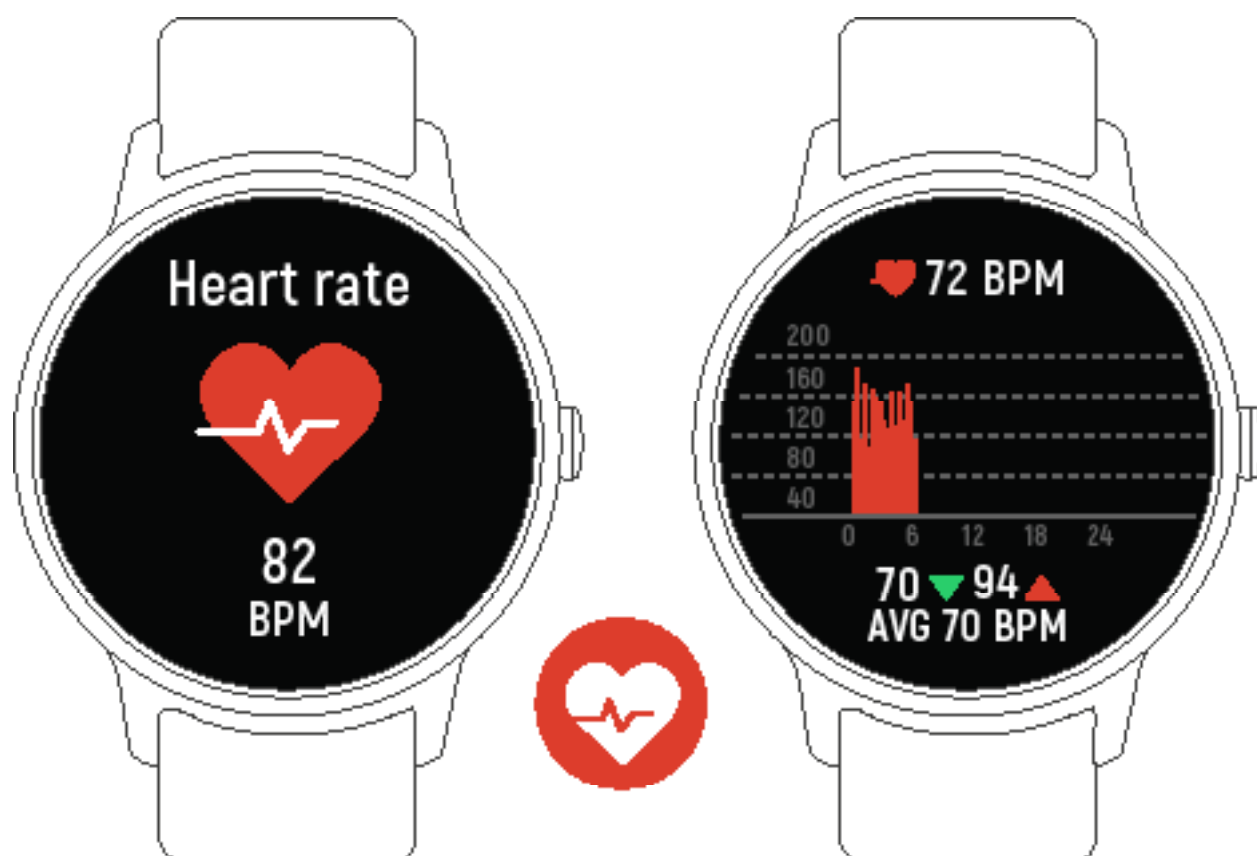

Wciśnij ikonę , aby rozpocząć monitorowanie tętna. Aby opuścić monitor tętna, należy przesunąć interfejs w prawo.

Jeśli smartwatch jest połączony z aplikacją „Forever Smart” poprzez Bluetooth i w ustawieniach zaawansowanych włączono opcję automatyczne monitorowanie tętna, dane dotyczące tętna można sprawdzić również w aplikacji.

Monitor snu



Smartwatch automatycznie monitoruje sen w godzinach od 21:30 do 11:00.

Po obudzeniu się następnego dnia smartwatch wyświetli raport dotyczący snu, wskazujący informacje dotyczące łącznego czasu snu, fazy snu lekkiego i fazy snu głębokiego. Jeśli smartwatch jest połączony z aplikacją „Forever Smart” poprzez Bluetooth, można sprawdzić bardziej szczegółowy raport dotyczący snu w aplikacji.

Budzik

W aplikacji „Forever Smart” można ustawiać przypomnienia. Gdy nadejdzie czas alarmu, wyświetlona zostanie ikona alarmu, a smartwatch zacznie wibrować.

EN

PL

BG

CZ

DE

EE

ES

FR

GR

HU

IT

LT

LV

NL

PT

RO

RU

SK

Powiadomienia / wiadomości



Przesunąć tarczę zegara w górę – wówczas można sprawdzić połączenia telefoniczne, SMS-y i powiadomienia z aplikacji. Komunikaty są automatycznie usuwane po wciśnięciu interfejsu.

Pogoda

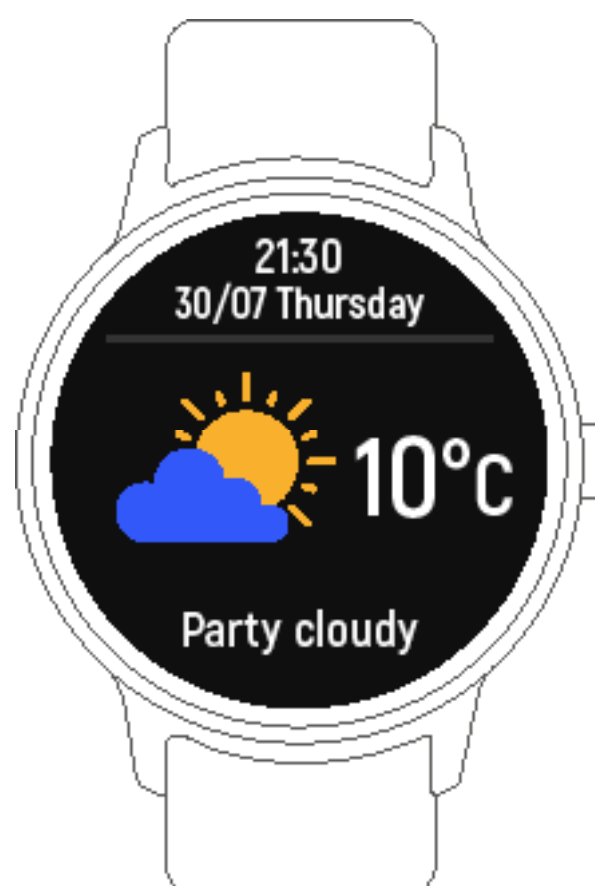

Jeśli smartwatch jest połączony z aplikacją „Forever Smart” poprzez Bluetooth, smartwatch będzie wyświetlał prognozę pogody.

Zaleca się ręczne ustawienie miasta, ale można też pozwolić aplikacji „Forever Smart”, aby zrobiła to automatycznie.

Zdalne robienie zdjęć

Aby użyć tej funkcji, należy wybrać opcję „Wstrząśnij i zrób zdjęcie” w ustawieniach zaawansowanych aplikacji i potrząsnąć ręką 3 razy, aby zrobić zdjęcie. Za pomocą funkcji zdalnego robienia zdjęć można zdalnie robić zdjęcia za pomocą smartwatcha.

EN

PL

BG

CZ

DE

EE

ES

FR

GR

HU

IT

LT

LV

NL

PT

RO

RU

SK



Wybierz ikonę muzyka, aby przejść do interfejsu kontroli odtwarzania muzyki. Można wybrać poprzednią/kolejną piosenkę, a także odtwarzać/zatrzymać muzykę. Aby opuścić interfejs kontroli odtwarzania muzyki, należy przesunąć interfejs w prawą stronę.

Przypomnienie o aktywności

Należy przejść do „Ustawienia zaawansowane” w menu „Ustawienia” w aplikacji „Forever Smart”, aby ustawić przedział czasowy (minuty), czas rozpoczęcia i czas zakończenia. Przesunąć interfejs w prawo, aby wyjść.

Ustawienia

Wybierz ikonę ustawienia, aby przejść do menu ustawień.

- **Wyświetlacz**

Tutaj można skonfigurować ustawienia wyświetlacza, np. zmienić tarczę zegara, dostosować jasność ekranu, ustawić czas aktywności ekranu.

- **Rodzaj wibracji**

Wybrać intensywność wibracji na poziomie 1, 2 lub 3.

- **Język**

Tutaj można ustawić język smartwatcha.

- **System**

Można sprawdzić system smartwatcha lub wyłączyć bądź zresetować smartwatch poprzez wciśnięcie danej ikony.

Firma TelForceOne S.A. oświadcza, że produkt jest zgodny z zasadniczymi wymaganiami oraz innymi stosownymi postanowieniami dyrektywy 2014/53/UE. Deklaracja została również umieszczona wraz z możliwością pobrania na stronie produktu w serwisie <https://sklep.telforceone.pl/pl-pl>



Съкратена инструкция

Общи информации

1. Сензорен интерфейс
2. Функционален бутон
3. Зарядна плочка
4. Сензор за сърдечен ритъм

За да заредите смарт часовника, свържете зарядната скоба на USB кабела към зарядната плочка на гърба на смарт часовника. Когато е правилно свързан, ще се появи икона за зареждане.

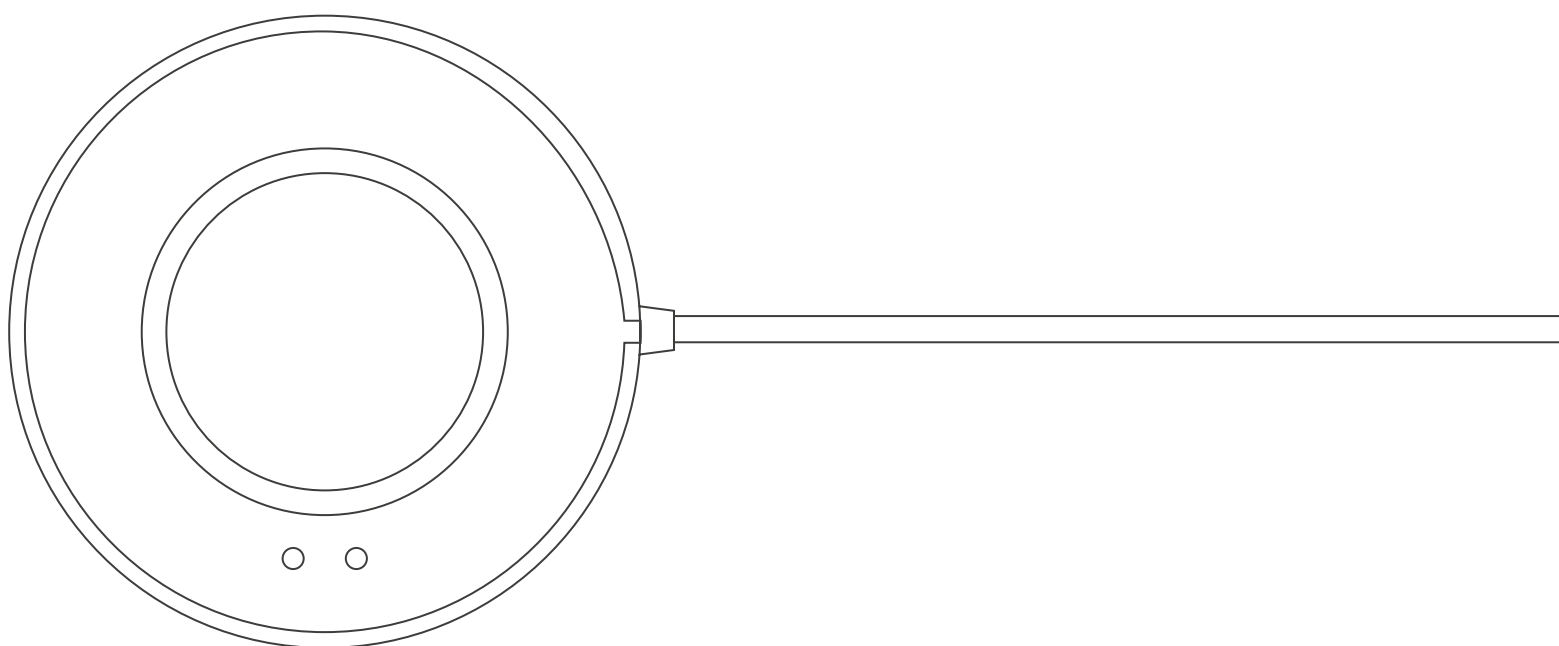

Инсталирайте приложението "Forever Smart" в телефона

Намерете приложение "Forever Smart" в магазина Google Play или App Store и го инсталирайте. Евентуално можете да сканирате QR кода по-долу, за да можете директно да инсталирате приложението.



IOS



Android

Свържете смарт часовника с телефона

1. Включете функция Bluetooth в смартфона.
2. Отворете приложение "Forever Smart" в смартфона, след което въведете всички изисквани информации в меню "Settings" (Настройки).
3. Натиснете "Connect device" (Свържи устройството) в меню "Settings" (Настройки).
4. Изберете иконата на смарт часовника, който искате да свържете.
5. Избелете името на устройството и го свържете с телефона.

Разединяване на смарт часовника и смартфона

1. Отворете приложението "Forever Smart" в смартфона.
2. Натиснете "Disconnect device" (Разедини устройството) в меню "Settings" (Настройки), след което потвърдете с "OK".
3. За да разедините смарт часовника от iPhone, кликнете върху "Disconnect device" (Разедини устройството) в менюто "Settings" (Настройки) на приложението "Forever Smart", след което преминете към Bluetooth настройките на iPhone и изберете опцията "Forget This Device" (Забрави това устройство).

Инструкции за експлоатация

- Екранът може да се включи с повдигане на ръка или с натискане на функционалния бутон.
- Натиснете и задръжте интерфейса на циферблата на часовника, след което плъзгайте с пръст наляво или надясно, за да изберете екран на часовника.

EN

PL

BG

CZ

DE

EE

ES

FR

GR

HU

IT

LT

LV

NL

PT

RO

RU

SK

- За да включите захранването на часовника, трябва да натиснете и задържите функционалния бутон.

Как да го използвате

Включване: Натиснете и задържете функционалния бутон за 3 секунди.

Преминаване към менюто: Плъзнете интерфейса на екрана на часовника надясно.

Избиране на функции: Премествайте нагоре или надолу в менюто и натиснете иконата.

Потвърждение: Натиснете иконата.

Излизане от менюто: Плъзнете интерфейса надясно.

Връщане към циферблата на часовника: Натиснете за кратко функционалния бутон в произволен интерфейс.

Проверка на съобщенията: Плъзнете интерфейса на циферблата на часовника нагоре.

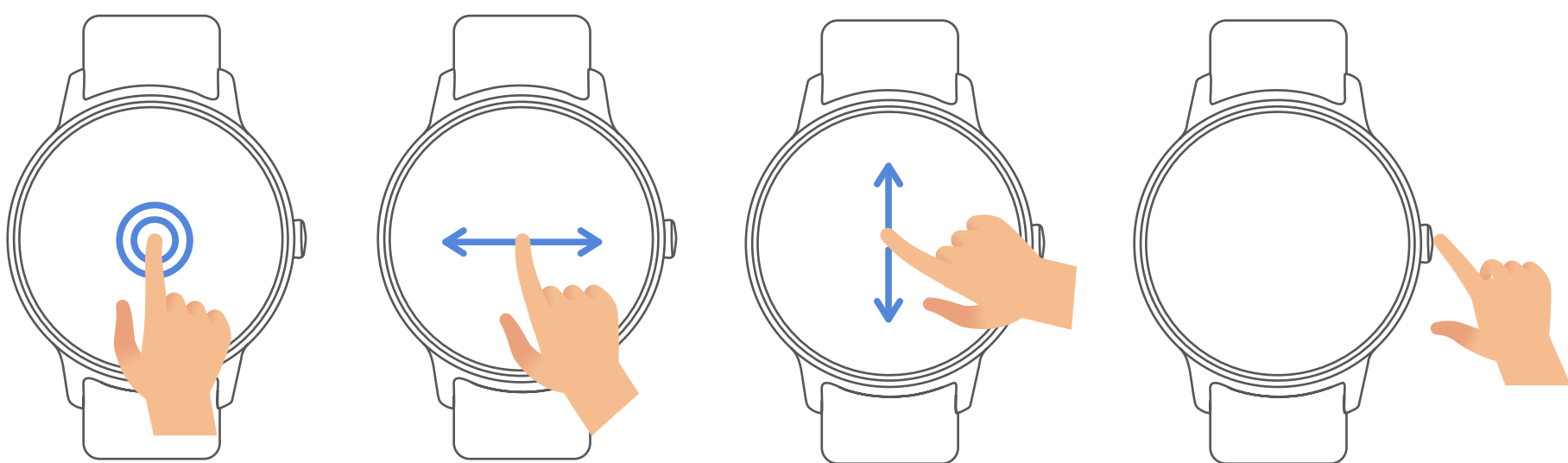

Придвижване в менюто

След включване на смарт часовника се показва интерфейс на циферблат.

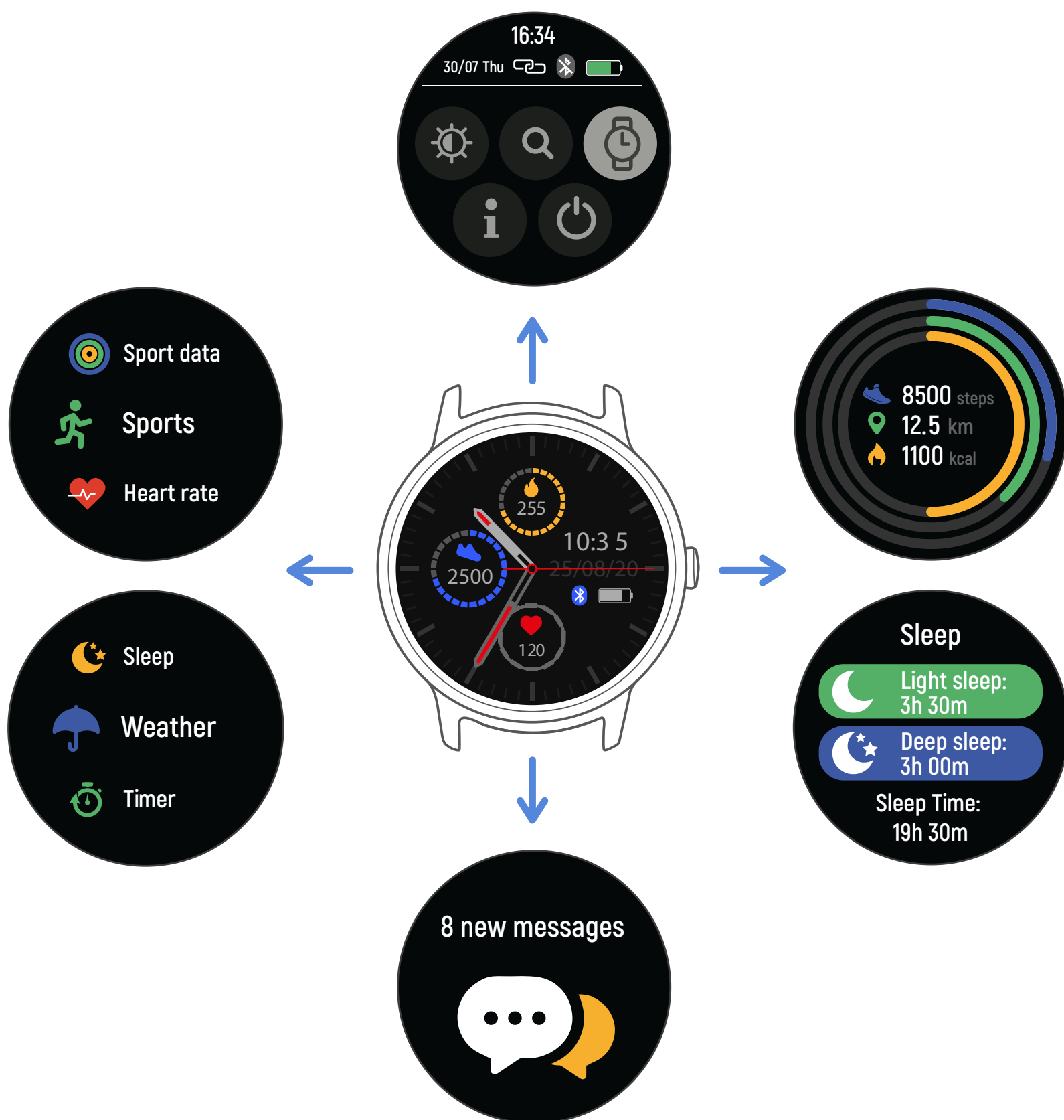

Когато се показва интерфейс на циферблат:

1. За да преминете към интерфейсите на менюто:

- Плъзнете интерфейса на циферблата надясно, за да преминете към интерфейсите на менюто.
- За да превключвате интерфейсите на менюто, трябва да плъзгате пръст нагоре и надолу.
- Натиснете иконата, за да влезете в подменюто. Плъзнете надясно, за да се върнете към предходното меню.

2. За да преминете към интерфейса за бърз достъп към съобщенията, Плъзнете интерфейса на циферблата на часовника нагоре.

3. За да преминете към други интерфейси за бърз достъп, плъзнете интерфейса на циферблата на часовника надолу.

Функции

Интерфейс на циферблат



Можете да натиснете функционалния бутон, за да влезете бързо в интерфейса на циферблата.

За да смените циферблата на смарт часовника, натиснете и задръжте актуалния циферблат за 3 секунди, след това плъзгайте с пръст наляво или надясно, за да превключвате между различни циферблати и да изберете желанния циферблат на часовника.

Бърз достъп



- **Interface brightness (Яркост на интерфейса)**

Можете да натиснете иконата на яркостта, за да настроите (+/-) яркостта на екрана.

- **Find phone (Търси телефона)**

Ако смарт часовникът е свързан с приложението Forever Smart, с натискането на тази икона ще позвъни телефонът, което позволява бързо да го намерите.

EN

PL

BG

CZ

DE

EE

ES

FR

GR

HU

IT

LT

LV

NL

PT

RO

RU

SK

- **Shut down (Изключване)**

Натискането на тази икона ще изключи смарт часовника.

- **Settings (Настройки)**

Тази икона позволява бързо преминаване към настройките на смарт часовника.

- **Raise hand to activate display (Повдигни ръка, за да активираш дисплея)**

С помощта на тази икона можете да включите или изключите функцията за активиране на дисплея чрез повдигане на ръката.

Multi-Sport



Натиснете иконата "Sports" (Спортове), за да преминете към режим Multi-Sport. Смарт часовникът предлага 6 спортни режима: ходене, бягане, каране на велосипед, бягане на закрито, планинско ходене и плуване. Трябва да изберете желаните спорт, след което да започнете да се упражнявате. Смарт часовникът ще регистрира данните от тренировката.



За да завършите спортуването, трябва да плъзнете интерфейса надясно и да натиснете иконата "End" (Край), за да завършите тренировката и да запишете данните. Смарт часовникът ще покаже данните от тренировката. Ако смарт часовника е свързан с приложението "Forever Smart" чрез Bluetooth, данните за тренировката можете да проверите и в приложението.

Забележка: Времето на тренировка не може да бъде по-кратко от 5 минути, разстоянието трябва да бъде повече от 0,1 km, а броят изгорени калории трябва да надвишава 1 Kcal – в противен случай записването на данните е невъзможно.

Heart rate monitor (Мониторинг на сърдечен ритъм)

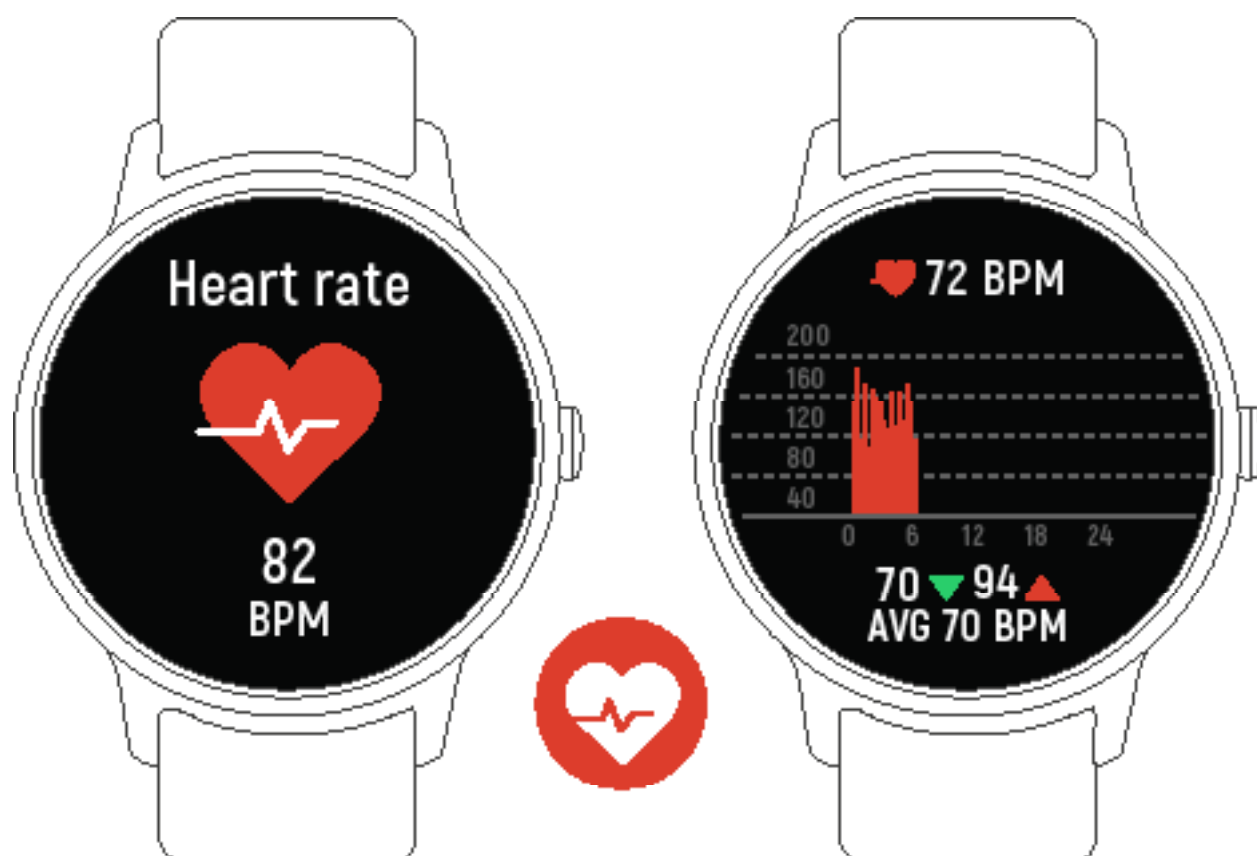

Натиснете иконата , за да започнете мониторинг на сърдечния ритъм. За да излезете от монитора на сърдечния ритъм, трябва да плъзнете интерфейса надясно.

Ако смарт часовникът е свързан с приложението “Forever Smart” чрез Bluetooth и в напредналите настройки е активирана опцията “Healthy detection” (Мониторинг на здравето), данните за сърдечния ритъм можете да проверите и в приложението.

Sleep monitor (Мониторинг на съня)



Смарт часовникът мониторира съня в часовете от 21:30 до 11:00.

Когато се събудите на следващия ден, Вашият смарт часовник ще покаже доклад за съня с информация за общото време на сън, фаза на лек сън и фаза на дълбок сън. Ако смарт часовникът е свързан с приложението “Forever Smart” чрез Bluetooth, можете да проверите по-подробния отчет за съня в приложението.

Alarm (Аларма)

В приложението “Forever Smart” можете да зададете напомняне. Когато дойде времето на алармата, ще се появи иконата на алармата и смарт часовникът ще започне да вибрира.

EN

PL

BG

CZ

DE

EE

ES

FR

GR

HU

IT

LT

LV

NL

PT

RO

RU

SK

Messages (Съобщения)



Плъзнете циферблата нагоре – ще можете да проверите телефонните обаждания, съобщенията SMS, QQ, WeChat, Whatsapp, съобщенията от приложенията Facebook, Twitter и т.н. Съобщенията се изтриват автоматично след натискане на интерфейса.

Weather (Време)

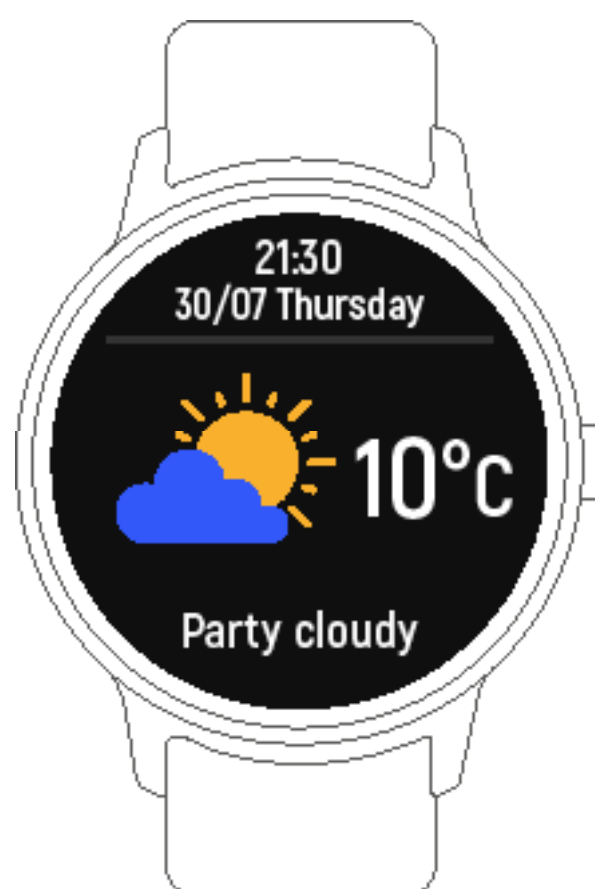

Ако смарт часовникът е свързан с приложението “Forever Smart” чрез Bluetooth, той ще показва прогноза за времето.

Можете ръчно да изберете населено място или да разрешите на приложението “Forever Smart” да направи това автоматично.

Remote capture (Снимане от разстояние)

За да използвате тази функция, трябва да изберете опцията “Shake and take photo” (Разклати и направи снимка) в напредналите настройки на приложението и да разклатите 3 пъти ръката си, за да направите снимка. С помощта на функцията за снимане от разстояние можете със смарт часовника да правите снимки от разстояние.

EN

PL

BG

CZ

DE

EE

ES

FR

GR

HU

IT

LT

LV

NL

PT

RO

RU

SK



Натиснете иконата на музиката, за да преминете към интерфейса за управление на възпроизвеждането на музика.

Можете да изберете предишна/следваща песен, както и възпроизвеждане/спиране на музиката. За да излезете от интерфейса за управление на възпроизвеждането на музика, трябва да плъзнете интерфейса надясно.

Sedentary reminder (Напомняне за липса на активност)

Трябва да влезете в "Advanced settings" (Напреднали настройки) в меню "Settings" (Настройки) на приложението "Forever Smart", за да зададете времепериода (в минути), времето за начало и край. Плъзнете интерфейса надясно, за да излезете.

Settings (Настройки)

Натиснете иконата , за да влезете в менюто на настройките.

- **Bright screen display (Ярък екран)**

Тук можете да конфигурирате настройките на екрана, напр. да промените циферблата, да настроите яркостта на екрана и т.н.

- **Vibration intensity (Интензивност на вибриране)**

Изберете интензивност на вибриране от ниво 1, 2 или 3.

- **Languages (Езици)**

Тук можете да изберете езика на смарт часовника.

- **System (Система)**

Можете да проверите системата на смарт часовника или да изключите или нулирате смарт часовника чрез натискане на тази икона.

Фирма TelForceOne S.A. декларира, че продуктът изпълнява основните изисквания и останалите приложими разпоредби на директива 2014/53/ЕО. Декларацията е публикувана с възможност за изтегляне на уеб страницата на продукта в сайта <https://sklep.telforceone.pl/en-gb/>.

EN

PL

BG

CZ

DE

EE

ES

FR

GR

HU

IT

LT

LV

NL

PT

RO

RU

SK



Začínáme

Přehled

1. Dotykové rozhraní
2. Funkční tlačítko
3. Nabíjecí konektory
4. Senzor měření teploty

Umístěte chytré hodinky do nabíječky tak, aby se nabíjecí konektor dotýkal kontaktů na nabíječce. Poté USB nabíječku připojte k napájecímu zdroji. Pokud budou hodinky správně zapojeny, na obrazovce se objeví symbol nabíjení baterie.

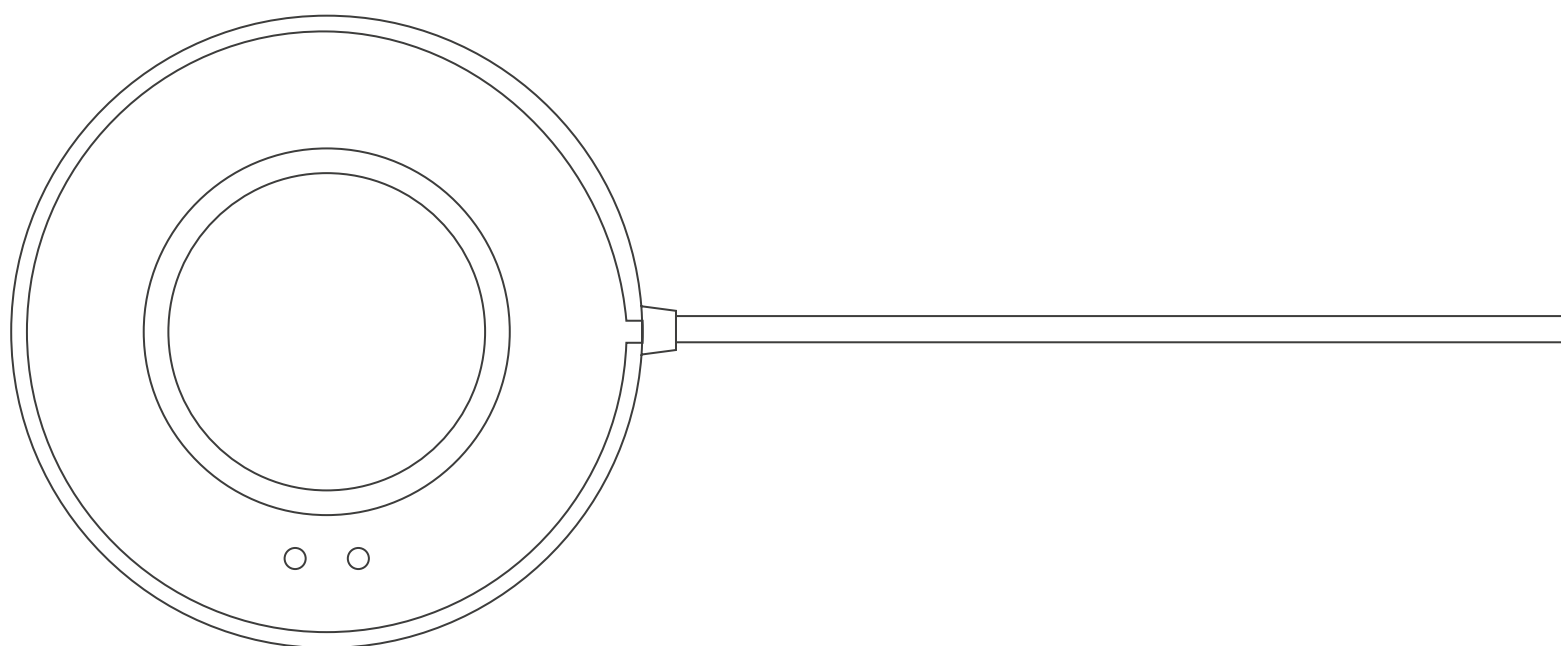

Nainstalujte „Forever Smart“ aplikaci do telefonu

Vyhledejte aplikaci „Forever Smart“ na obchodě Google Play nebo App Store, nebo naskenujte QR kód níže.



IOS



Android

Připojení chytrých hodinek k telefonu

1. Aktivujte Bluetooth na vašem chytrém telefonu.
2. Otevřete aplikaci „Forever Smart“ na vašem telefonu a vyplňte požadované informace v „Nastavení“.
3. Klikněte na „Připojit zařízení“ v „Nastavení“.
4. Zvolte ikonku vašich hodinek.
5. Zvolte název hodinek a připojte je k vašemu telefonu.

Odpojení chytrých hodinek od telefonu

1. Otevřete aplikaci „Forever Smart“ na vašem chytrém telefonu.
2. Stiskněte „Odpojit zařízení“ v „Nastavení“ a potvrďte „OK“.
3. Pro odpojení hodinek od iPhone stiskněte „Odpojit zařízení“ v „Nastavení“ aplikace Forever Smart a poté běžte do Bluetooth nastavení ve vašem iPhone a u zařízení zvolte „Ignorovat zařízení“.

Funkce hodinek

- Zvednutím zápěstí nebo stisknutím funkčního tlačítka rozsvítíte displej.
- Stisknutím a podržením digitálního ciferníku můžete poté posunutím do stran vybrat jiný ciferník.
- Stisknutím a podržením funkčního tlačítka zapnete hodinky pokud jsou vypnuté.

Použití

Zapnutí: Stiskněte a držte funkční tlačítko po dobu 3 vteřin.

EN

PL

BG

CZ

DE

EE

ES

FR

GR

HU

IT

LT

LV

NL

PT

RO

RU

SK

27

EN

Přejít do menu: Přejedte zleva doprava na digitálním ciferníku.

Zvolit funkci: Zvolte v menu ikonu funkce a stiskněte ji.

Potvrzení: Stiskněte ikonu.

Odejít z menu: Přejedte zleva doprava na digitálním ciferníku.

Návrat na ciferník: Stiskněte funkční tlačítko.

Kontrola zpráv: Přejedte zespodu nahoru na digitálním ciferníku.

PL

BG

CZ

DE

EE

ES

FR

GR

HU

IT

LT

LV

NL

PT

RO

RU

SK

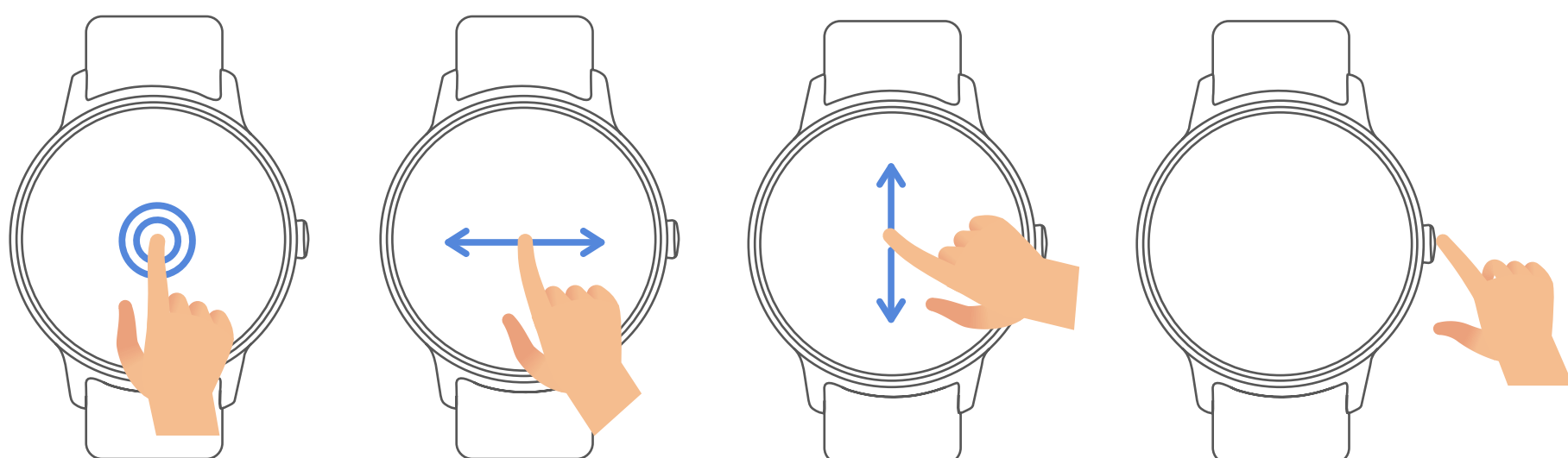

Navigace v menu

Po zapnutí chytrých hodinek se zobrazí digitální ciferník.



Pokud je zobrazen digitální ciferník:

1. Přejděte do menu

a. Přejedte zleva doprava na digitálním ciferníku pro zobrazení menu.

b. Pohybem nahoru a dolů procházíte menu.

c. Stisknutím ikonky vstoupíte do podmenu. Přejetím zleva doprava se vrátíte do předchozího menu.

2. Zvolte Zprávy

Procházejte zprávy pohybem zdola nahoru.

3. Zobrazení menu rychlého přístupu

4. Přejedte shora dolů na digitálním ciferníku pro zobrazení menu.

Funkce

Digitální ciferník



Pro rychlé zobrazení digitálního ciferníku stiskněte funkční tlačítko.

Pokud chcete změnit vzhled digitálního ciferníku, stiskněte a podržte aktuální digitální ciferník po dobu 3 vteřin. Poté přejeďte doleva nebo doprava pro procházení nabídky dalších ciferníků.

Rychlý přístup



- **Jas displeje**

Ikonka umožňuje regulovat jas displeje.

- **Najít telefon**

Pokud je váš chytrý telefon připojený k Forever Smart aplikaci, můžete ho prozvonit a nalézt pomocí stisknutí ikonky.

- **Vypnout**

Hodinky vypnete stisknutím ikonky vypnout.

- **Nastavení**

Stisknutím ikonky Nastavení se dostanete do nabídky nastavení.

- **Zvednutím zápěstí aktivovat displej**

Stisknutím ikonky lze aktivovat či deaktivovat funkci zvednutím zápěstí aktivovat displej

EN

PL

BG

CZ

DE

EE

ES

FR

GR

HU

IT

LT

LV

NL

PT

RO

RU

SK

Sportování

EN

PL

BG

CZ

DE

EE

ES

FR

GR

HU

IT



Stisknutím ikonky „Sport“ vstoupíte do režimu sportů. Chytré hodinky mají 6 sportovních režimů: chůze, běh, jízda na kole, běh ve vnitřních prostorách, turistika a plavání. Zvolte požadovaný sportovní režim a poté sportujte. Chytré hodinky zaznamenají vaše údaje o cvičení.



Pokud chcete aktivitu ukončit, posuňte rozhraní doprava a stisknutím ikony „Konec“ dokončíte sport a uložíte data. Chytré hodinky zobrazí vaše údaje o cvičení. Pokud jste své chytré hodinky propojili s aplikací „Forever Smart“ přes Bluetooth, můžete si údaje o cvičení zobrazit i v aplikaci.

Poznámka: Doba cvičení by měla být více než 5 minut, vzdálenost by měla být více než 0,1 km a spálené kalorie by měly být větší než 1 Kcal, jinak data nelze uložit.

Měření srdečního tepu

NL

PT

RO

RU

SK

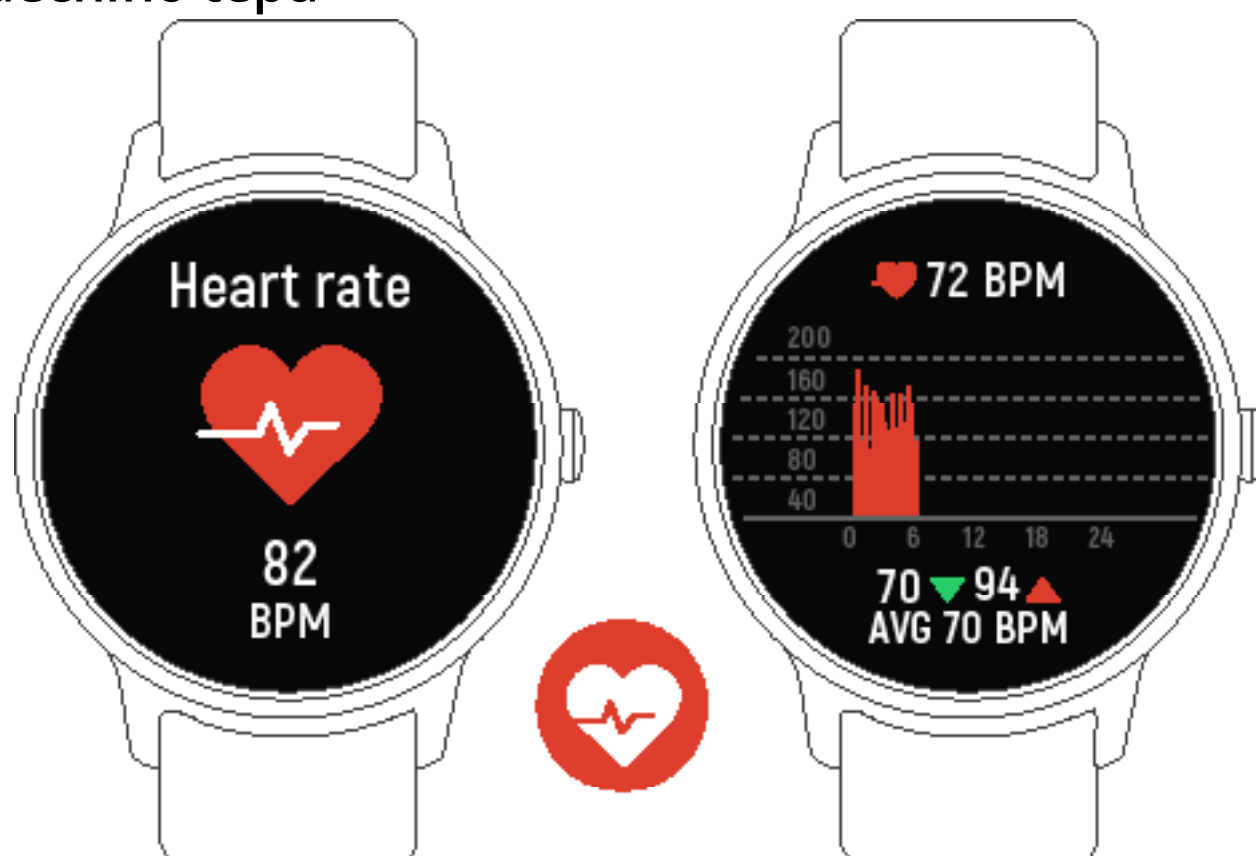

Stiskněte ikonku  pro zobrazení aktuální srdečního tepu. Chcete-li monitor srdečního tepu ukončit, posuňte rozhraní doprava. Pokud jste své chytré hodinky propojili s aplikací „Forever Smart“ přes Bluetooth a zapnuli „Detekci zdraví“ v pokročilém nastavení aplikace, můžete také zobrazit údaje o srdeční frekvenci v aplikaci.

Sledování spánku



Chytré hodinky automaticky sledují váš spánek mezi 21:30. a 11:00.

Když příští den vstanete, inteligentní hodinky zobrazí zprávu o spánku - o celkové době spánku, lehkého spánku a hlubokého spánku. Pokud jste své chytré hodinky propojili s aplikací „Forever Smart“ přes Bluetooth, můžete také zobrazit podrobnější zprávu o spánku v aplikaci.

Budík

Čas budíku můžete nastavit v aplikaci „Forever Smart“. Když nastane čas budíku, zobrazí se animovaná ikona budíku a chytré hodinky vibrují.

Zprávy



Posunutím ciferníku zdola nahoru a zobrazíte své telefonní hovory, SMS, Whatsapp, upozornění na Facebooku a Twitteru atd. Zprávy budou automaticky odstraněny klepnutím na dotykový ciferník.

EN

PL

BG

CZ

DE

EE

ES

FR

GR

HU

IT

LT

LV

NL

PT

RO

RU

SK

Počasí

EN

PL

BG

CZ

DE

EE

ES

FR

GR

HU

IT

LT

LV

NL

PT

RO

RU

SK



Pokud jste své chytré hodinky propojili s aplikací „Forever Smart“ přes Bluetooth, zobrazí chytré hodinky předpověď počasí.

V aplikaci „Forever Smart“ můžete nastavit město ručně nebo automaticky.

Vzdálená spoušť

Chcete-li použít tuto funkci, vyberte v pokročilém nastavení aplikace možnost „Potřepte a fotografujte“ a pořizujte fotografii potřesením ruky. Díky funkci vzdálené spouště můžete vzdáleně fotografovat ze svých chytrých hodinek.

Přehrávání hudby

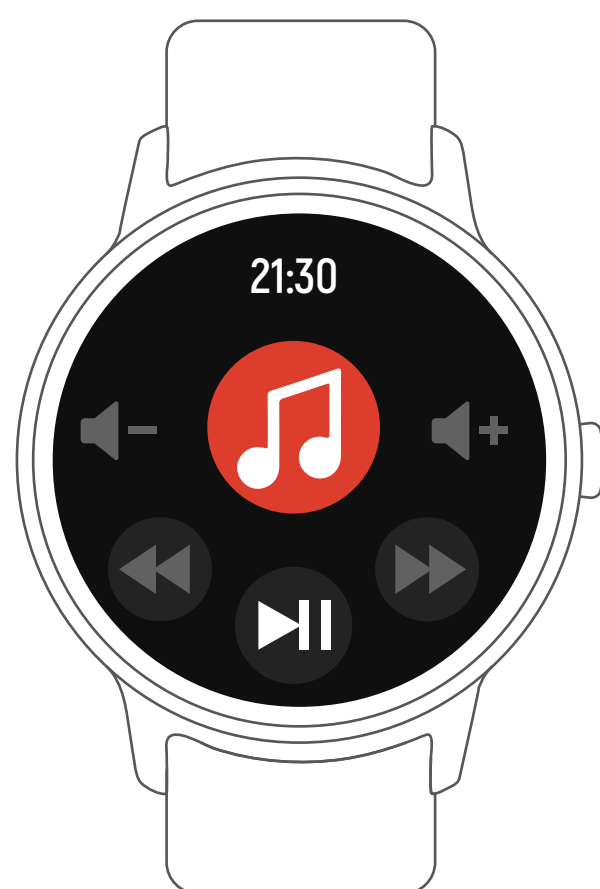

Klepnutím na ikonu hudby vstoupíte do ovládacího rozhraní přehrávání hudby. Můžete zvolit předchozí / následující skladbu a přehrát / pozastavit hudbu. Chcete-li ukončit ovládání přehrávání hudby, posuňte rozhraní zleva doprava.

Připomenutí pohybu

V části „Nastavení“ aplikace „Forever Smart“ přejděte do „Pokročilých nastavení“ a nastavte dobu spuštění. Ukončete posunutím rozhraní doprava.

Nastavení

Stiskněte pro zobrazení menu nastavení.

- **Jas displeje**

Lze nastavit jas dotykového displeje.

- **Intenzita vibrací**

Zvolte intenzitu vibrací 1,2 nebo 3.

- **Jazyk**

Zvolte jazyk chytrých hodinek.

- **System**

Umožňuje vypnout nebo resetovat chytré hodinky.

EN

PL

BG

CZ

DE

EE

ES

FR

GR

HU

IT

LT

LV

NL

PT

RO

RU

SK

Společnost TelForceOne S.A. prohlašuje, že je výrobek v souladu se základními požadavky a dalšími příslušnými ustanoveními směrnice 2014/53/UE. Prohlášení o shodě je také umístěno – s možností stažení – na webových stránkách výrobku <https://sklep.telforceone.pl/en-gb/>



Verkürzte Fassung

Allgemeine Informationen

1. Touchscreen-Interface
2. Funktionstaste
3. Ladeplatte
4. Herzfrequenz-Monitor

Um die Smartwatch zu laden, schließen Sie den Ladeanschluss des USB-Kabels an die Ladeplatte auf der Rückseite der Smartwatch an. Wenn das Gerät ordnungsgemäß angeschlossen ist, wird auf dem Interface ein Ladesymbol angezeigt.

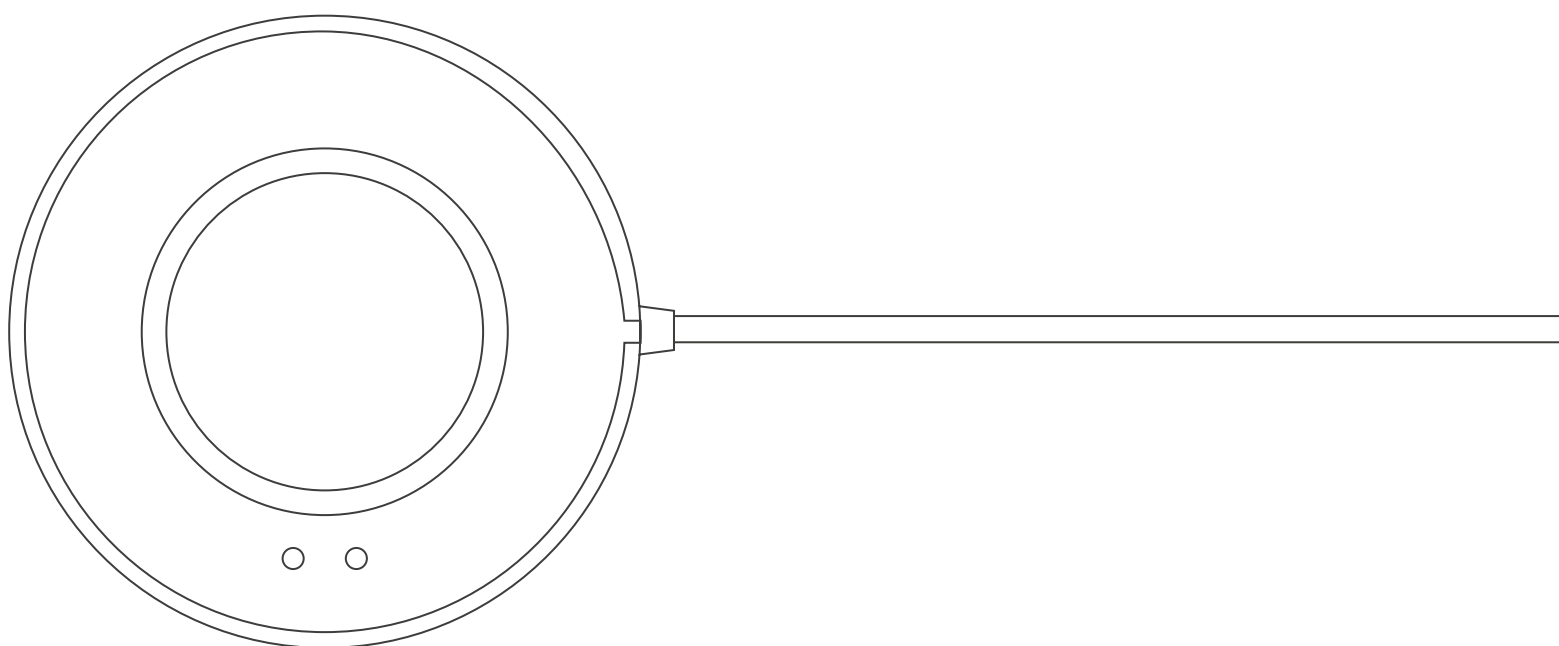

Forever-Smart-App auf dem Telefon installieren

Suchen Sie im Google Play- oder App Store nach der App „Forever Smart“ und installieren Sie sie. Alternativ können Sie auch den untenstehenden QR-Code scannen, um die App direkt zu installieren.



IOS



Android

Die Smartwatch mit dem Telefon verbinden

1. Schalten Sie Bluetooth in Ihrem Smartphone ein.
2. Öffnen Sie die App „Forever Smart“ auf Ihrem Smartphone und geben Sie anschließend im Menü „Settings“ (Einstellungen) alle gewünschten Informationen ein.
3. Drücken Sie „Connect device“ (Gerät verbinden) im Menü „Settings“ (Einstellungen).
4. Wählen Sie das Symbol der zu verbindenden Smartwatch aus.
5. Wählen Sie den Gerätenamen und verbinden Sie das Gerät mit dem Telefon.

Verbindung zwischen Smartwatch und Mobiltelefon trennen

1. Öffnen Sie die App „Forever Smart“ auf dem Smartphone.
2. Drücken Sie „Disconnect device“ (Gerät trennen) im Menü „Settings“ (Einstellungen) und bestätigen Sie anschließend mit „OK“.
3. Um Ihre Smartwatch von Ihrem iPhone zu trennen, klicken Sie auf „Disconnect device“ (Gerät trennen) im Menü „Settings“ (Einstellungen) der App „Forever Smart“, gehen Sie dann zu den Bluetooth-Einstellungen des iPhones und zur Option „Forget This Device“ (dieses Gerät vergessen) und wählen Sie sie aus.

Bedienungsanleitungen

- Der Bildschirm können Sie durch Heben der Hand oder Drücken der Funktionstaste aktiviert werden.
- Halten Sie das Zifferblattinterface gedrückt und schieben Sie sie dann nach links oder rechts, um das Zifferblatt zu wechseln.
- Um die Energieversorgung der Uhr einzuschalten, halten Sie die Funktionstaste gedrückt.

EN

PL

BG

CZ

DE

EE

ES

FR

GR

HU

IT

LT

LV

NL

PT

RO

RU

SK

Anwendung

- **Einschalten:** Drücken Sie die Funktionstaste und halten Sie diese 3 Sek. lang gedrückt.
- **Zum Hauptmenü wechseln:** Schieben Sie das Zifferblattinterface nach rechts.
- **Funktionen auswählen:** Scrollen Sie im Menü nach oben oder unten und drücken Sie das Symbol.
- **Bestätigen:** Drücken Sie das Symbol.
- **Menü verlassen:** Schieben Sie das Interface nach rechts.
- **Zurück zum Zifferblatt:** Drücken Sie kurz eine Funktionstaste auf einem beliebigen Interface.
- **Nachrichten prüfen:** Bewegen Sie das Zifferblattinterface nach oben.

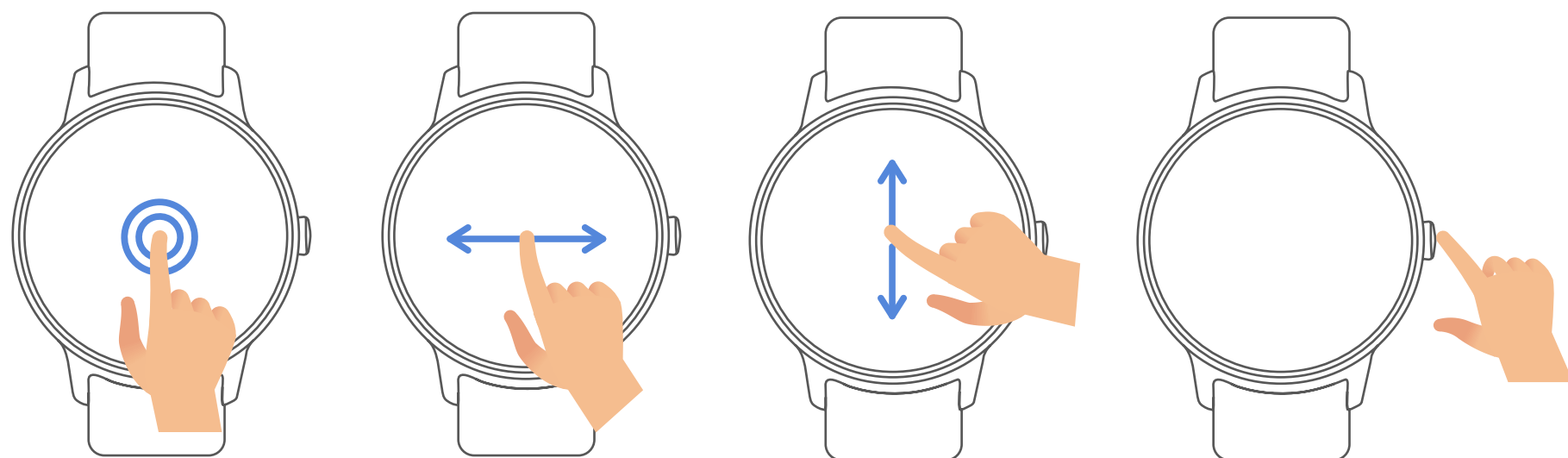

Im Menü navigieren

Wenn Sie die Smartwatch einschalten, wird das Interface des Zifferblatts angezeigt.

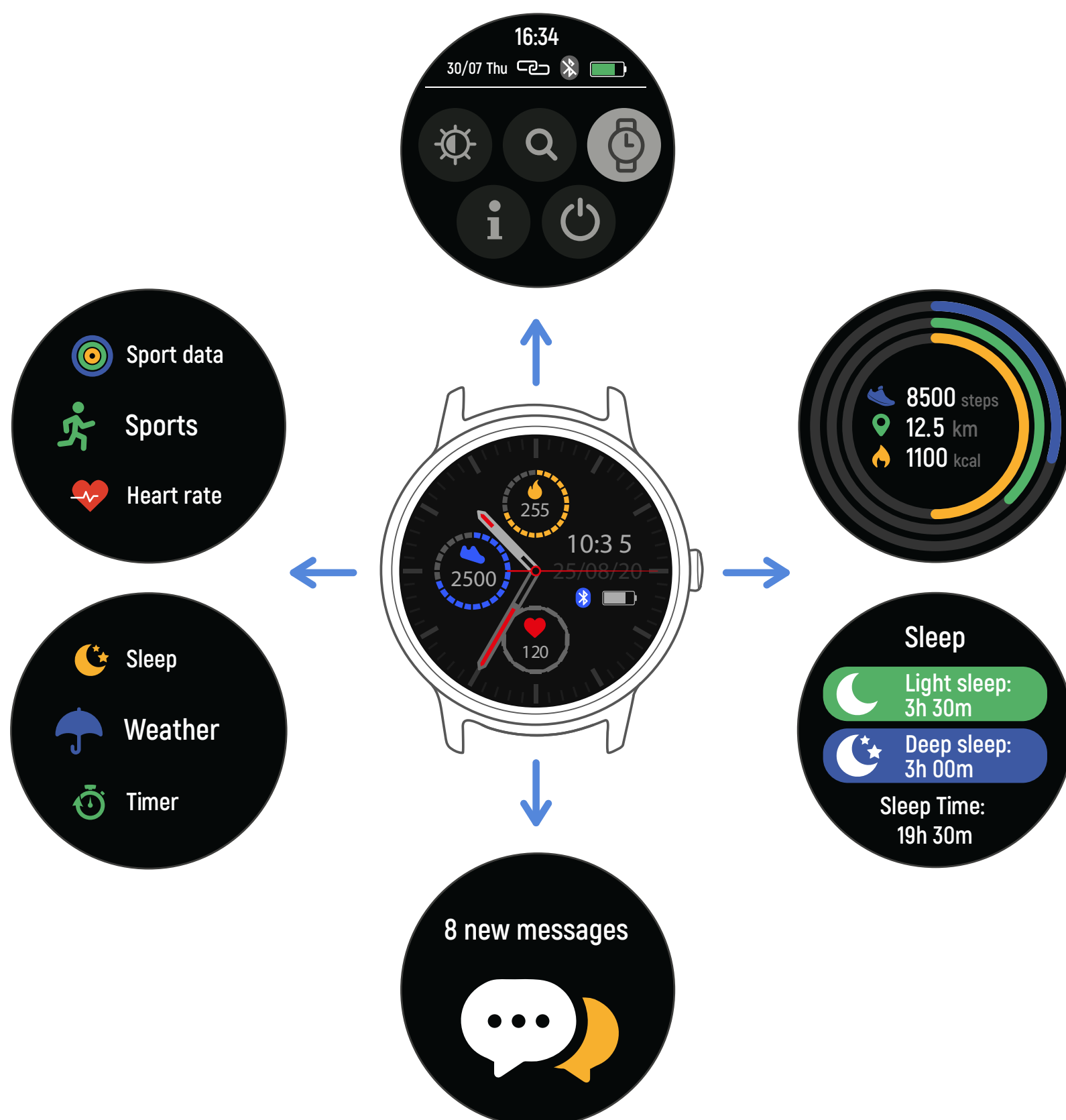

Pokud je zobrazen digitální ciferník:

Wenn das Interface des Zifferblatts angezeigt wird:

1. Um zu den Menüinterfaces zu gelangen:
 - a. Schieben Sie das Zifferblattinterface nach rechts, um auf das Menüinterface zuzugreifen.
 - b. Um das Menüinterface zu wechseln, scrollen Sie nach oben und unten.

c. Drücken Sie das Symbol, um zum Untermenü zu gelangen. Schieben Sie nach rechts, um zum vorigen Menü zurück zu gelangen.

2. So rufen Sie das Interface der Nachrichtenverknüpfungen auf
Bewegen Sie das Zifferblattinterface nach oben.

3. So wechseln Sie zu anderen Interfaces der Verknüpfungen
Schieben Sie das Zifferblattinterface nach unten.

Funktionen

Interface des Zifferblatts



Sie können die Funktionstaste drücken, um schnell auf das Interface des Zifferblatts zuzugreifen. Um das Zifferblatt der Smartwatch zu ändern, drücken Sie und halten das aktuelle Zifferblatt 3 Sekunden lang gedrückt und scrollen Sie dann nach links oder rechts, um zwischen verschiedenen Zifferblättern zu wechseln und das gewünschte Zifferblatt auszuwählen.

Verknüpfungen



- Interface brightness (Helligkeit des Interface)

Sie können das Helligkeitssymbol drücken, um die Helligkeit des Interface einzustellen (+/-).

- Find phone (Telefon suchen)

Wenn Ihre Smartwatch mit der Forever Smart-App verbunden ist, führt das Drücken dieses Symbols dazu, dass Ihr Telefon klingelt, damit Sie es finden können.

- Shut down (Ausschalten)

Wenn Sie dieses Symbol drücken, wird die Smartwatch ausgeschaltet.

- Settings (Einstellungen)

Mit diesem Symbol können Sie schnell auf die Einstellungen Ihrer Smartwatch zugreifen.

EN

PL

BG

CZ

DE

EE

ES

FR

GR

HU

IT

LT

LV

NL

PT

RO

RU

SK

• Raise hand to activate display (heben Sie die Hand, um das Display zu aktivieren)
Verwenden Sie dieses Symbol, um die Display-Aktivierungsfunktion durch Heben der Hand zu aktivieren oder zu deaktivieren.

Multi-Sport



Drücken Sie das Symbol „Sports“ (Sportarten), um den Multi-Sport-Modus aufzurufen. Die Smartwatch bietet 6 Sportmodi: Gehen, Laufen, Radfahren, Indoor Running, Wandern und Schwimmen. Wählen Sie die gewünschte Sportart aus und beginnen Sie dann mit dem Training. Die Smartwatch wird Trainingsdaten aufzeichnen.



Um das Training zu beenden, schieben Sie das Interface nach rechts und drücken Sie das Symbol „End“ (Ende), um das Training zu beenden und die Daten zu speichern. Die Smartwatch zeigt Ihre Trainingsdaten an. Wenn die Smartwatch über Bluetooth mit der App „Forever Smart“ verbunden ist, können die Aktivitätsdaten auch in der App überprüft werden.

Achtung: Die Zeit der Aktivität sollte nicht kürzer als 5 Minuten sein, die Strecke sollte größer als 0,1 km sein und die Menge der verbrannten Kalorien sollte 1 kcal überschreiten – sonst wird eine Datenaufzeichnung nicht möglich.

Heart rate monitor (Herzfrequenzmonitor)

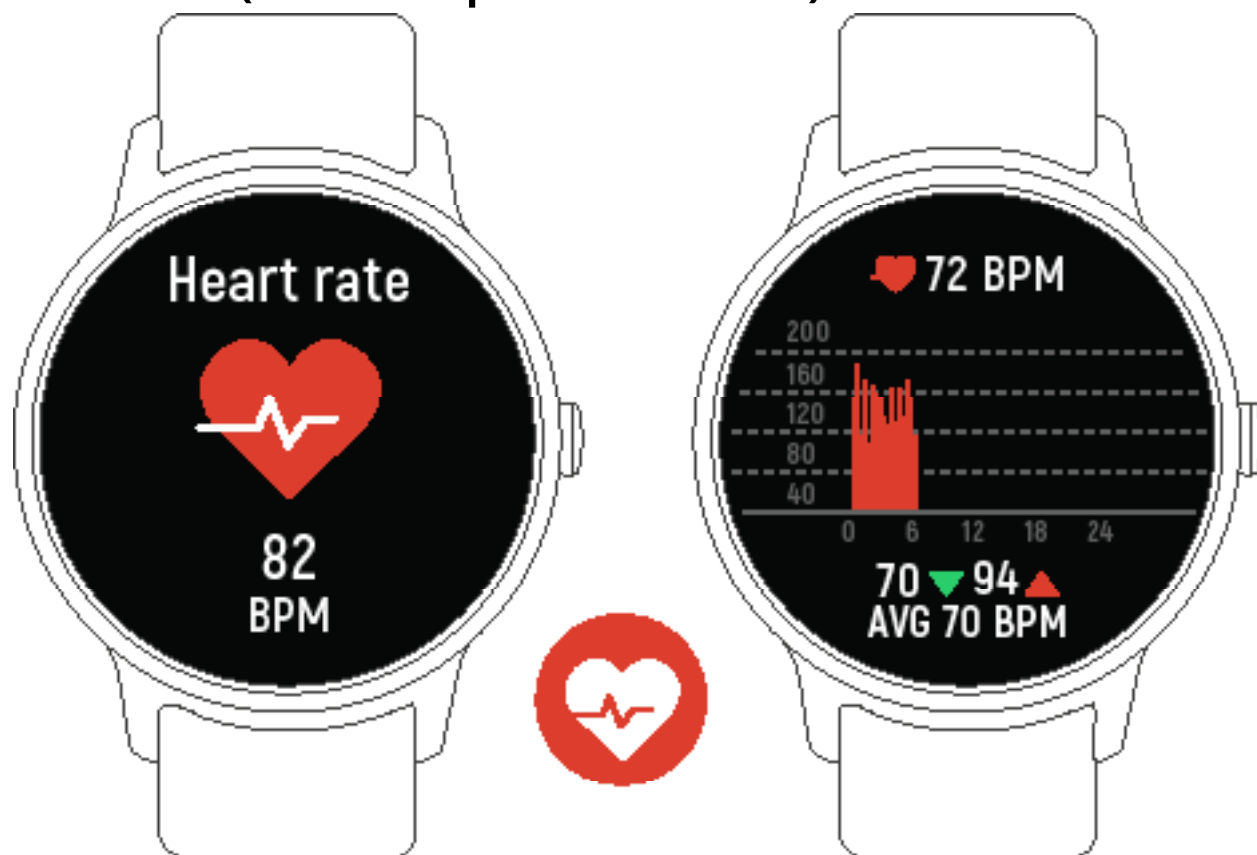

Drücken Sie das Symbol , um die Herzfrequenzüberwachung zu starten. Um den Herzfrequenzmonitor zu beenden, schieben Sie das Interface nach rechts.

Wenn die Smartwatch über Bluetooth mit der App „Forever Smart“ verbunden ist und die Option „Healthy detection“ (Gesundheitsüberwachung) in den erweiterten Einstellungen aktiviert ist, können Sie die Herzfrequenzdaten auch in der App überprüfen.

Sleep monitor (Schlafmonitor)



Die Smartwatch überwacht automatisch den Schlaf von 21:30 Uhr bis 11 Uhr.

Wenn Sie am nächsten Tag aufwachen, zeigt die Smartwatch einen Schlafbericht an, der Informationen zur Gesamtschlafzeit, Leichtschlafphase und Tiefschlafphase enthält. Wenn die Smartwatch über Bluetooth mit der App „Forever Smart“ verbunden ist, können Sie in der App einen detaillierteren Schlafbericht abrufen.

Wecker

Sie können in der App „Forever Smart“ die Erinnerungen einstellen. Wenn die Weckzeit erreicht ist, wird das Weckersymbol angezeigt und die Smartwatch beginnt zu vibrieren.

EN

PL

BG

CZ

DE

EE

ES

FR

GR

HU

IT

LT

LV

NL

PT

RO

RU

SK

Messages (Meldungen)



Bewegen Sie das Zifferblatt nach oben – dann können Sie Anrufe, SMS, QQ, WeChat, Whatsapp, Facebook- und Twitter-App-Benachrichtigungen usw. überprüfen. Die Meldungen werden automatisch gelöscht, wenn Sie das Interface drücken.

Weather (Wetter)

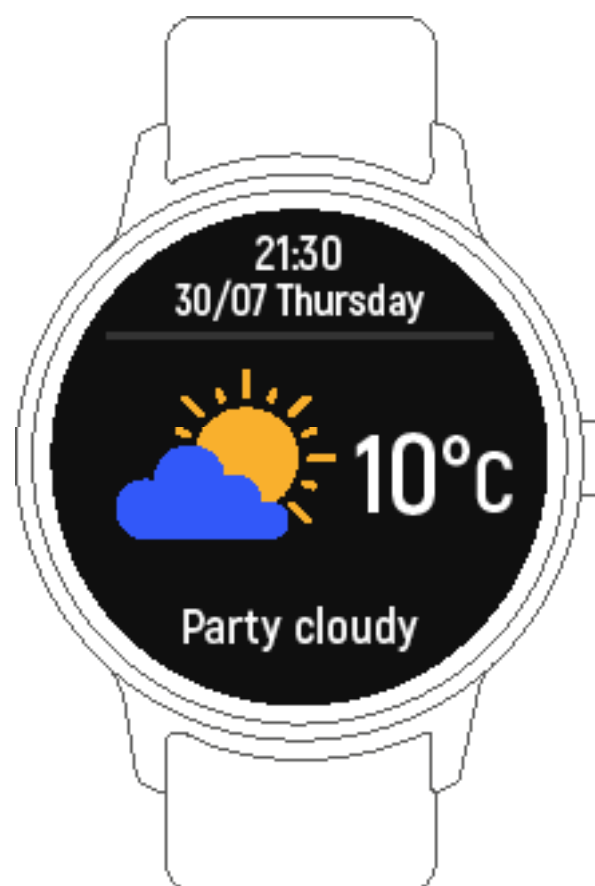

Wenn die Smartwatch über Bluetooth mit der App „Forever Smart“ verbunden ist, zeigt die Smartwatch die Wettervorhersage an.

Sie können die Stadt manuell einstellen oder dies automatisch von der App „Forever Smart“ erledigen lassen.

Remote capture (Fernaufnahme)

Um diese Funktion zu verwenden, wählen Sie die Option „Shake and take photo“ (Schütteln und fotografieren) in den erweiterten Einstellungen der App und schütteln Sie Ihre Hand 3 Mal, um ein Foto zu machen. Mit der Funktion zur Fernaufnahme können Sie aus der Ferne Bilder mit Ihrer Smartwatch machen.

EN

PL

BG

CZ

DE

EE

ES

FR

GR

HU

IT

LT

LV

NL

PT

RO

RU

SK

Music playback control (Steuerung der Musikwiedergabe)



Drücken Sie das Musiksymbol, um das Steuerungsinterface für die Musikwiedergabe aufzurufen. Sie können den vorherigen/nächsten Titel auswählen und die Musik abspielen/anhalten. Um das Steuerungsinterface für die Musikwiedergabe zu verlassen, schieben Sie die Oberfläche nach rechts.

Sedentary reminder (Inaktivitätserinnerung)

Gehen Sie zu „Advanced settings“ (erweiterte Einstellungen) im Menü „Settings“ (Einstellungen) der App „Forever Smart“, um das Zeitintervall (Minuten), die Startzeit und die Endzeit einzustellen. Schieben Sie das Interface nach rechts, um es zu verlassen.

Settings (Einstellungen)

Drücken Sie das Symbol, um das Einstellungsmenü aufzurufen.

- *Bright screen display (helle Bildschirmanzeige)*

Hier können Sie die Display-Einstellungen konfigurieren, z. B. das Ziffernblatt ändern, die Bildschirmhelligkeit einstellen usw.

- *Vibration intensity (Intensität der Vibration)*

Wählen Sie die Vibrationsintensitätsstufe 1, 2 oder 3.

- *Languages (Sprachen)*

Hier können Sie die Sprache der Smartwatch einstellen.

- *System*

Sie können das Smartwatch-System überprüfen oder die Smartwatch ausschalten oder zurücksetzen, indem Sie dieses Symbol drücken.

EN

PL

BG

CZ

DE

EE

ES

FR

GR

HU

IT

LT

LV

NL

PT

RO

RU

SK



Lühendatud kasutusjuhend

Üldinformatsioon

1. Puutetundlik ekraan
2. Funktsiooninupp
3. Laadimisplaat
4. Pulsimõõtja

Nutikella laadimiseks ühendada USB kaabli laadimisklamber nutikella tagaküljel paikneva laadimisplaadiga. Pärast õigesti ühendamist ilmub ekraanile laadimise ikoon.

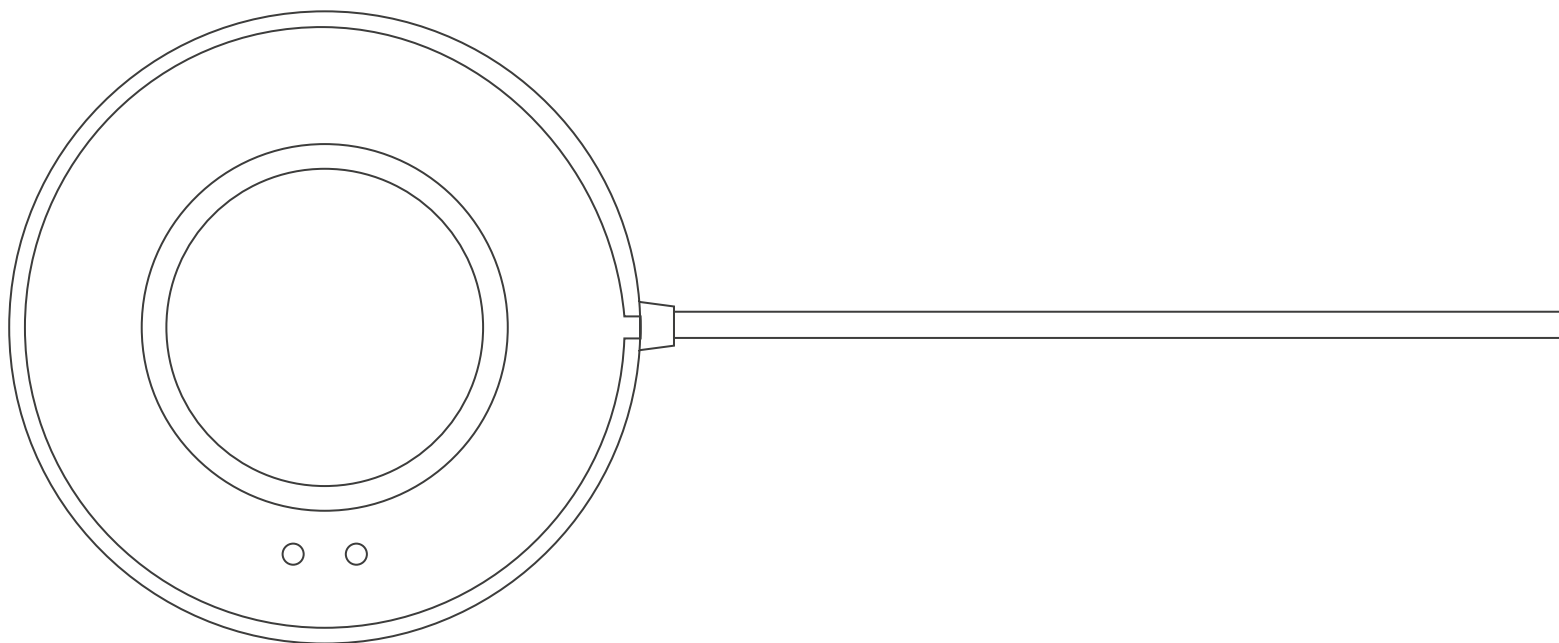

Installida rakendus „Forever Smart” telefoni

Leida rakendus „Forever Smart” Google Play või App Store kaupluses ja installida see. Rakenduse vahetuks installimiseks võib skaneerida ka alltoodud QR koodi.



IOS



Android

Ühendada nutikell telefoniga

1. Lülitada nutitefonis sisse Bluetooth.
2. Avada nutitefonis rakendus „Forever Smart” ja sisestada seejärel menüüs „Settings” (Seaded) kogu nõutav teave.
3. Vajutada menüüs „Settings” (Seaded) „Connect device” (Ühenda seade).
4. Valida ühendatava nutikella ikoon.
5. Valida seadme nimetus ja ühendada see telefoniga.

Nutikella ja mobiiltelefoni lahtiühendamine

1. Avada nutitefonis rakendus „Forever Smart”.
2. Vajutada menüüs „Settings” (Seaded) „Disconnect device” (Ühenda seade lahti) ja kinnitada seejärel nupu „OK” abil.
3. Nutikella iPhone’st lahtiühendamiseks klõpsata rakenduse „Forever Smart” menüüs „Settings” (Seaded), „Disconnect device” (Ühenda seade lahti) ja liikuda seejärel Bluetooth iPhone seadetele, liikuda valikule „Forget This Device” (Unusta see seade) ning valida see.

Kasutusjuhendid

- Ekraani võib sisse lülitada käe tõstmise või funktsiooninupu vajutamise läbi.
- Kella numbrilaua ekraani muutmiseks vajutada ja hoida kella ekraani all ning libistada seejärel vasakule või paremale.
- Kella toite sisselülitamiseks vajutada ja hoida all funktsiooninuppu.

EN

PL

BG

CZ

DE

EE

ES

FR

GR

HU

IT

LT

LV

NL

PT

RO

RU

SK

Kuidas kasutada

- **Sisselülitamine:** Vajutada ja hoida funktsiooninupp all 3 sekundit.
- **Liikumine menüüsse:** Libistada kella numbrilaua ekraani paremale.
- **Funktsioonide valimine:** Libistada menüüs üles või alla ja vajutada ikoonile.
- **Kinnitamine:** Vajutada ikoonile.
- **Menüüst väljumine:** Libistada ekraani paremale.
- **Naasmine kella numbrilauale:** Vajutada vabaltvalitud ekraanil lühidalt funktsiooninuppu.
- **Sõnumite kontrollimine:** Libistada kella numbrilaua ekraani üles.

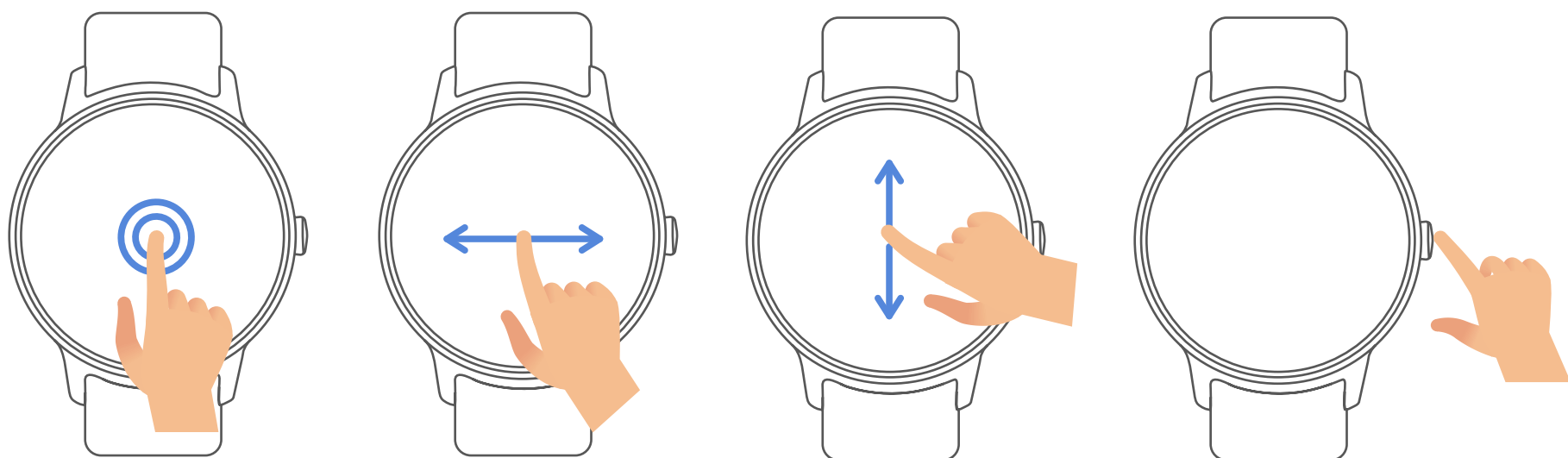

Liikumine menüüs

Pärast nutikella sisselülitamist kuvatakse kella numbrilaua ekraan.

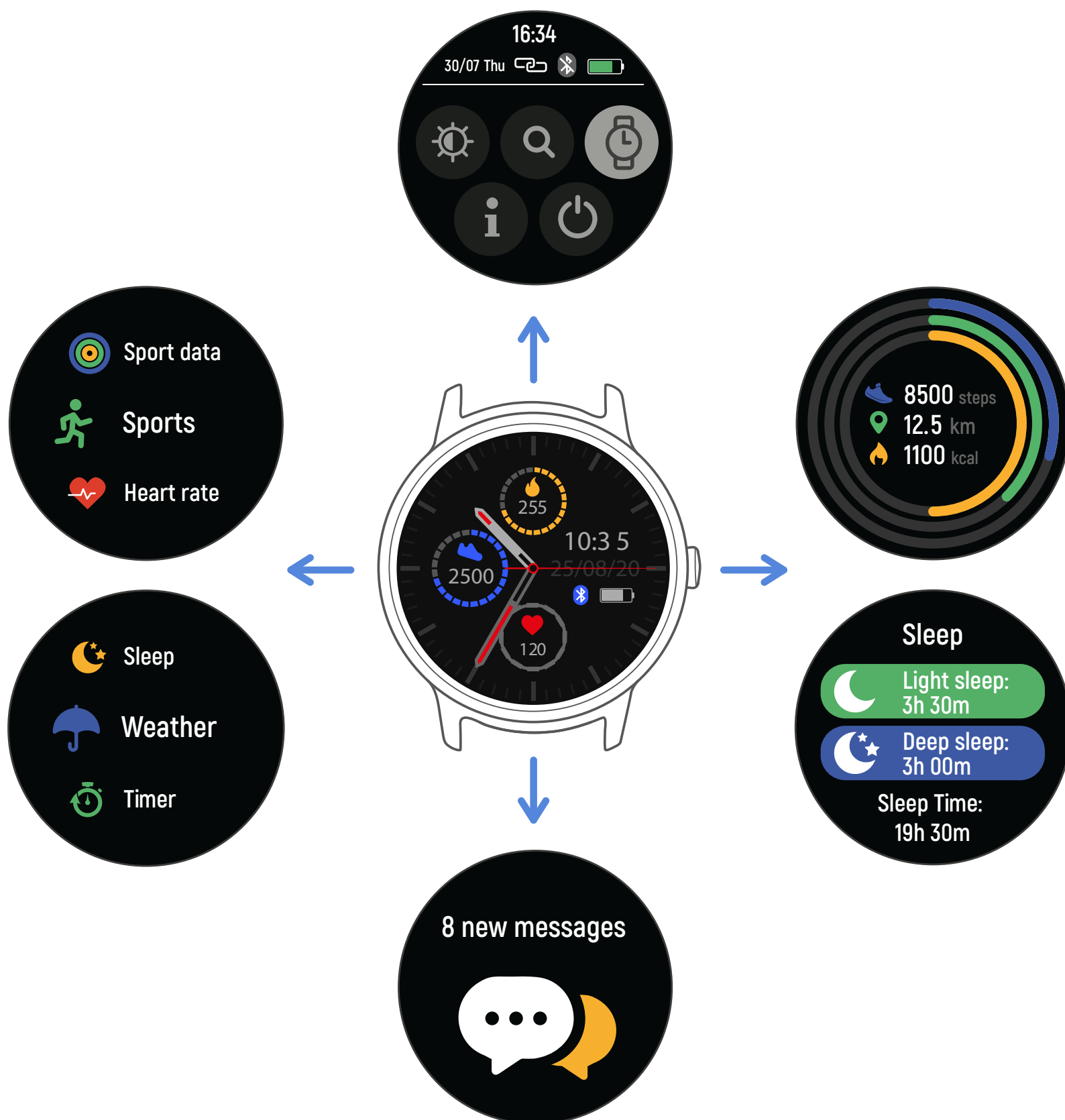

Kella numbrilaua ekraani kuvamisel:

1. Menüü ekraanidele liikumiseks:
 - a. Menüü ekraanidele liikumiseks libistada kella ekraani paremale.
 - b. Menüü ekraanide ümberlülitamiseks libistada üles ja alla.
 - c. Allmenüüsse sisenemiseks vajutada ikoonile. Eelmisele menüüle naasmiseks libistada paremale.

2. Sõnumite otseteede ekraanidele liikumiseks. Libistada kella numbrilaua ekraani üles.

3. Muude otseteede ekraanidele liikumiseks Libistada kella numbrilaua ekraani alla..

Funktsioonid

Kella ekraan



Kiireks kella numbrilaua ekraanile liikumiseks võib vajutada funktsiooninuppu.

Nutikella numbrilaua muutmiseks vajutada ja hoida käesolevat numbrilauda all 3 sekundit ning libistada seejärel kella erinevate numbrilaudade vahel valimiseks vasakule või paremale ja valida soovitud numbrilaud.

Otseteed



- Interface brightness (Ekraani heledus)

Ekraani heleduse (+/-) määramiseks võib vajutada heleduse ikooni.

- Find phone (Leia telefon)

Kui nutitefon on rakendusega Forever Smart ühendatud, paneb selle ikooni vajutus telefoni helisema, mis aitab telefoni leida.

- Shut down (Väljalülitamine)

Selle ikooni vajutus lülitab nutitelefoni välja.

- Settings (Seaded)

Antud ikoon võimaldab kiiret üleminekut nutitelefoni seadetele.

- Raise hand to activate display (Tõsta kuvari aktiveerimiseks käsi)

Selle ikooni abil võib käe tõstmise läbi kuvari aktiveerimise funktsiooni sisse või välja lülitada.

EN

PL

BG

CZ

DE

EE

ES

FR

GR

HU

IT

LT

LV

NL

PT

RO

RU

SK

Multi-Sport



Multi-Sport režiimi liikumiseks vajutada ikooni „Sports” (Spordialad). Nutikell pakub 6 spordiala: käimine, jooksmine, jalgrattaga sõitmine, ruumis jooksmine, mägedes käimine ja ujumine. Valida soovitud spordiala ja hakata sellega tegelema. Nutikell registreerib treeningu andmed.



Sportimise lõpetamiseks libistada ekraan paremale ja vajutada sportimise lõpetamiseks ning andmete salvestamiseks ikoonile „End” (Lõpp). Nutikell kuvab treeningu andmed. Kui nutikell on ühendatud rakendusega „Forever Smart” Bluetooth vahendusel, võib aktiivsust puudutavaid andmeid vaadata ka rakenduses.

Tähelepanu: Aktiivse tegevuse aeg ei tohi olla lühem kui 5 minutit, vahemaa peab olema suurem kui 0,1 km ja põletatud kalorite hulk peab ületama 1 Kcal – vastasel juhul ei ole andmete salvestamine võimalik.

Heart rate monitor (Pulsimõõtur)

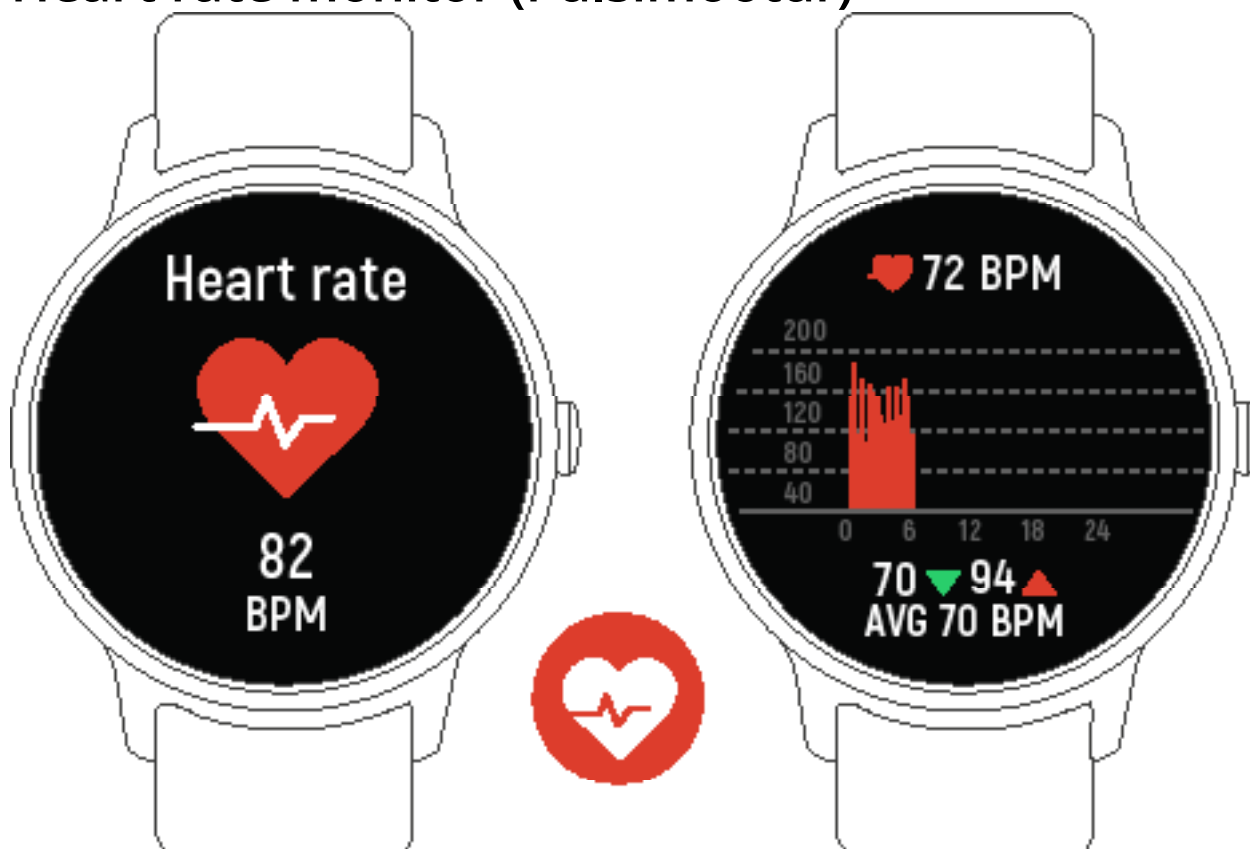

Pulsi mõõtmise alustamiseks vajutada ikooni . Pulsi mõõtmisest väljumiseks libistada ekraani paremale.

EN

PL

BG

CZ

DE

EE

ES

FR

GR

HU

IT

LT

LV

NL

PT

RO

RU

SK

Kui nutikell on ühendatud rakendusega „Forever Smart“ Bluetooth vahendusel ja täpsemates seadetes on sisse lülitatud valik „Healthy detection“ (Terviseseire), võib pulssi puudutavaid andmeid vaadata ka rakenduses.

Sleep monitor (Uneseire)



Nutitelefon teostab automaatset uneseiret ajavahemikus 21:30 kuni 11:00.

Pärast järgmisel päeval ärkamist kuvab nutikell und puudutavad andmed, mis esitavad teabe kogu uneaja ja kerge ning sügava une faaside kohta. Kui nutikell on ühendatud rakendusega „Forever Smart“ Bluetooth vahendusel, võib üksikasjalikumat une raportit vaadata ka rakenduses.

Alarm

Rakenduses „Forever Smart“ võib määrata meeldetuletused. Alarmi aja kätte jõudmisel kuvatakse alarmi ikoon ja nutikell hakkab vibreerima.

Messages (Sõnumid)



Libistades kella numbrilauda üles – võib koheselt kontrollida telefoniühendusi, SMS-e, QQ, WeChati, Whatsapi, Facebooki ja Twitteri teateid jms. Sõnumid eemaldatakse pärast ekraanile vajutamist automaatselt.

EN

PL

BG

CZ

DE

EE

ES

FR

GR

HU

IT

LT

LV

NL

PT

RO

RU

SK

Weather (Ilm)

EN

PL

BG

CZ

DE

EE

ES

FR

GR

HU

IT

LT

LV

NL

PT

RO

RU

SK

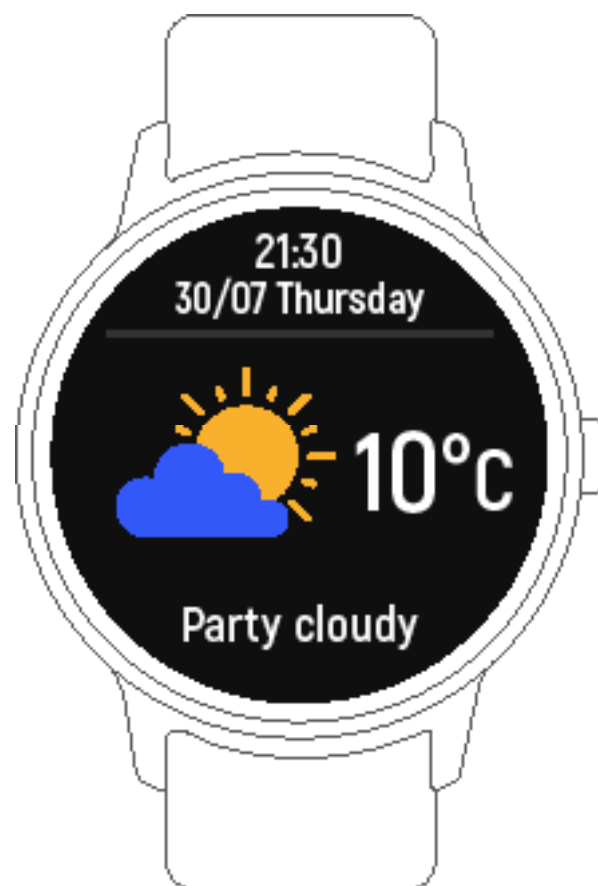

Kui nutikell on ühendatud rakendusega „Forever Smart“ Bluetooth vahendusel, hakkab nutikell ilmateadet kuvama. Koha võib määrata käsitsi või lasta seda rakendusel „Forever Smart“ automaatselt teha.

Remote capture (Eemalt pildistamine)

Selle funktsiooni kasutamiseks valida rakenduse täpsemates seadetes valik „Shake and take photo“ (Pildistamiseks raputa) ja raputada pildistamiseks 3 korda kätt. Eemalt pildistamise funktsiooni abil võib nutikella abil eemalt pildistada.

Music playback control (Steuerung der Musikwiedergabe)

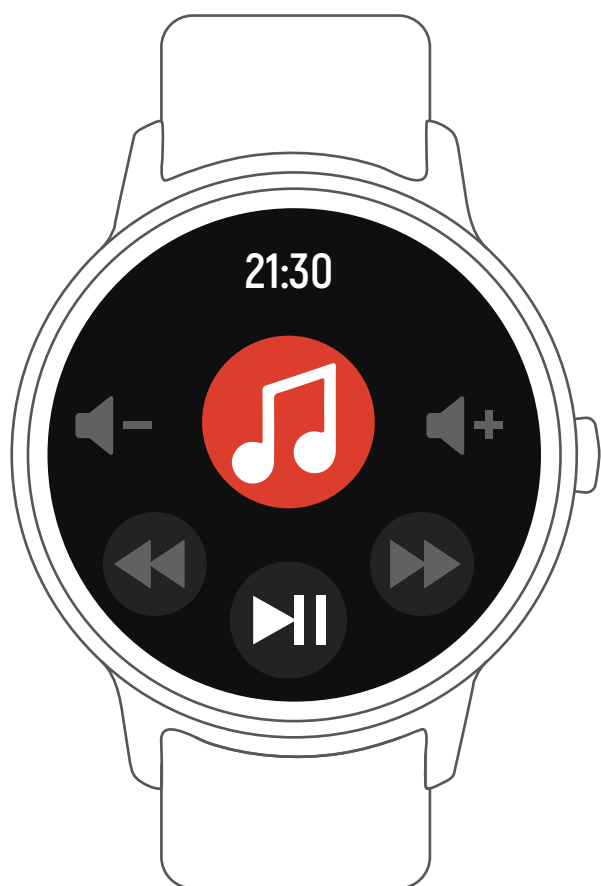

Muusika mängimise kontrollimise ekraanile minekuks vajutada muusika ikooni. Võib valida eelmise/järgmise muusikapala ning samuti käivitada/peatada muusika esitus. Muusika mängimise kontrollimise ekraanilt lahkumiseks libistada ekraani paremale.

Sedentary reminder (Aktiivsuse puudumise meeldetuletus)

Liikuda ajavahemiku (minutid), alustamise ja lõpetamise kellaaja määramiseks rakenduse „Forever Smart“ menüüs „Settings“ (Seaded) ekraanile „Advanced settings“ (Täpsemad seaded). Väljumiseks libistada ekraani paremale.

Settings (Seaded)

Seadete menüüsse liikumiseks vajutada ikooni.

- **Bright screen display (Heleda ekraani kuva)**

Siin võid konfigurida kuvari seadeid, nt muuta kella numbrilauda, kohandada ekraani heledust, jne.

- **Vibration intensity (Vibratsiooni intensiivsus)**

Määra vibratsiooni intensiivsus tasemel 1, 2 või 3.

- **Languages (Keeled)**

Siin võid määrata nutikella keele.

- **System (Süsteem)**

Selle ikooni vajutuse abil võib kontrollida nutikella süsteemi või nutikella välja lülitada või lähtestada.

EN

PL

BG

CZ

DE

EE

ES

FR

GR

HU

IT

LT

LV

NL

PT

RO

RU

SK

Ettevõtte TelForceOne S.A. teavitab, et toode on kooskõlas direktiivi 2014/53/EL põhinõuete ja muude asjakohaste sätetega. Deklaratsioon on allalaadimiseks saadaval ka teenuse tooteleheküljel <https://sklep.telforceone.pl/en-gb/>



Guía rápida

Información general

1. Interfaz táctil
2. Botón de función
3. Placa de carga
4. Sensor de ritmo cardiaco

Para cargar el reloj inteligente, conecte el extremo de carga del cable USB a la placa de carga en la parte posterior del reloj inteligente. Cuando esté correctamente conectado, el icono de carga aparecerá en la interfaz.

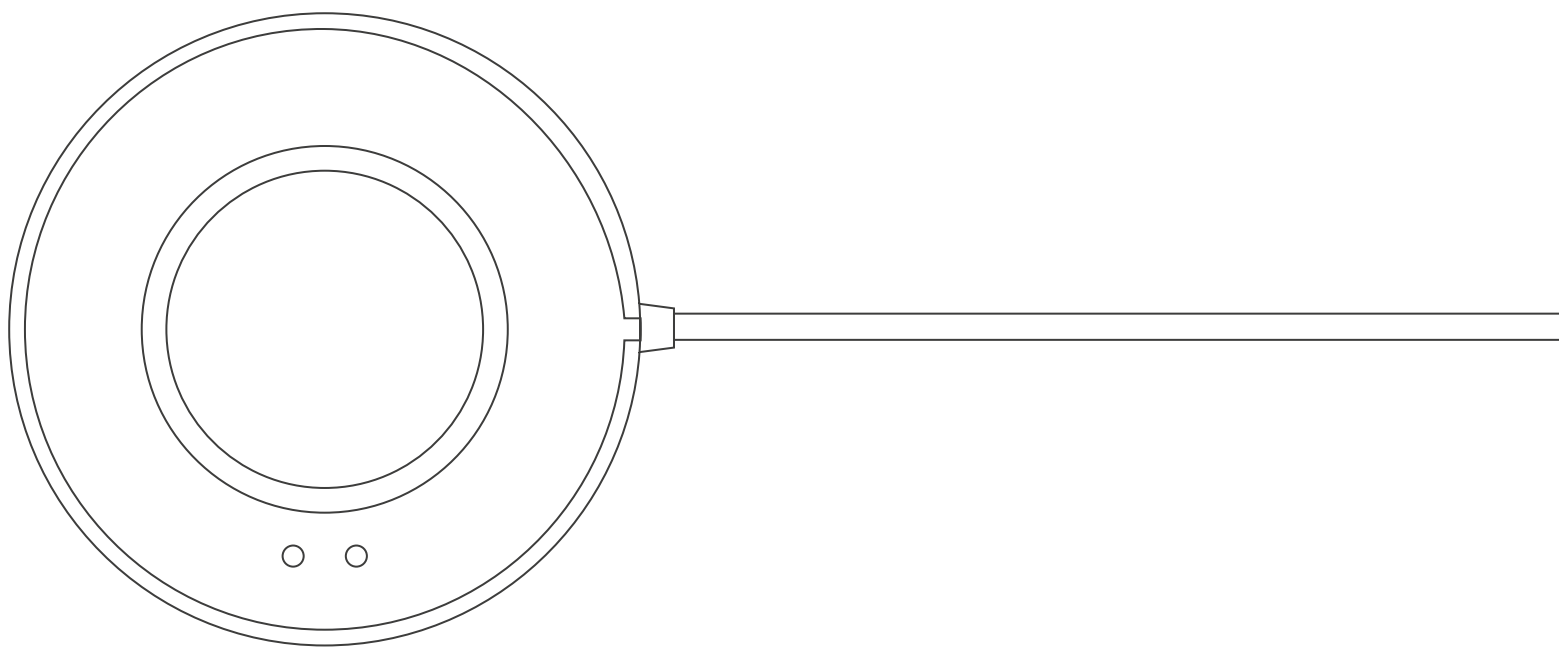

Instale la aplicación „Forever Smart” en su móvil

Busque la aplicación „Forever Smart” en la tienda Google Play o en App Store e instálela. Alternativamente, puede escanear el siguiente código QR para instalar la aplicación directamente.



IOS



Android

Conectar el reloj inteligente con el móvil

1. Active Bluetooth en su móvil.
2. Abra la aplicación „Forever Smart” en su móvil, luego ingrese toda la información requerida en el menú „Settings” (Configuración).
3. Presione „Connect device” (Conectar dispositivo) en el menú „Settings” (Configuración).
4. Seleccione el icono del reloj inteligente que se conectará.
5. Seleccione el nombre del dispositivo y conéctelo al móvil.

Desconectar el reloj inteligente y el móvil

1. Abra la aplicación „Forever Smart” en su móvil.
2. Presione „Disconnect device” (Desconectar dispositivo) en el menú „Settings” (Configuración) y luego confirme con „OK”.
3. Para desconectar el reloj inteligente del iPhone, haga clic en „Disconnect device” (Desconectar dispositivo) en el menú „Settings” (Configuración) de la aplicación „Forever Smart”, luego pase a la configuración de Bluetooth del iPhone, pase a la opción „Forget This Device” (Olvidar este dispositivo) y selecciónela.

Instrucciones de uso

- La pantalla se puede encender levantando la mano o presionando el botón de función.
- Mantenga presionada la interfaz de la esfera del reloj y luego deslice hacia la izquierda o hacia la derecha para cambiar la esfera del reloj.

EN

PL

BG

CZ

DE

EE

ES

FR

GR

HU

IT

LT

LV

NL

PT

RO

RU

SK

- Para encender el reloj, presione y mantenga presionado el botón de función.

Cómo usar

Encendido: Presione y mantenga presionado el botón de función por 3 segundos.

Ir al menú: Deslice la interfaz de la esfera del reloj hacia la derecha.

Seleccionar una función: Muevase hacia arriba o hacia abajo en el menú y presione el icono.

Confirmar: Presione el icono.

Salir del menú: Mueva la interfaz hacia la derecha.

Volver a la esfera del reloj: Presione brevemente el botón de función en cualquier interfaz.

Verificar mensajes: Deslice la interfaz de la esfera del reloj hacia arriba.

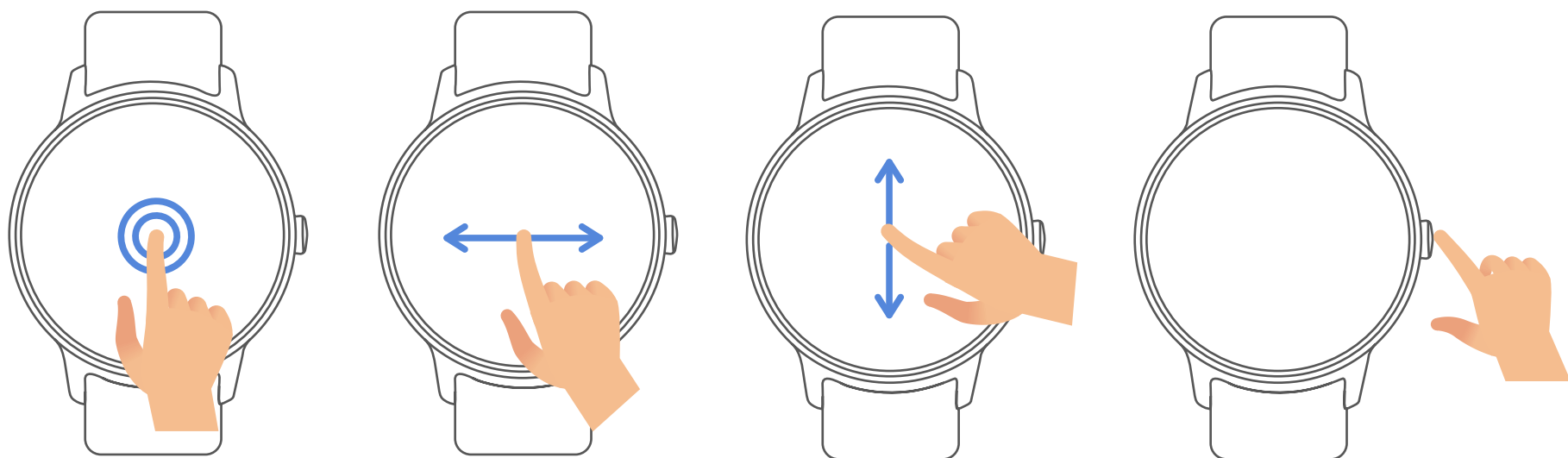

Navegar por el menú

Cuando el reloj inteligente está encendido, se muestra la interfaz de la esfera del reloj.

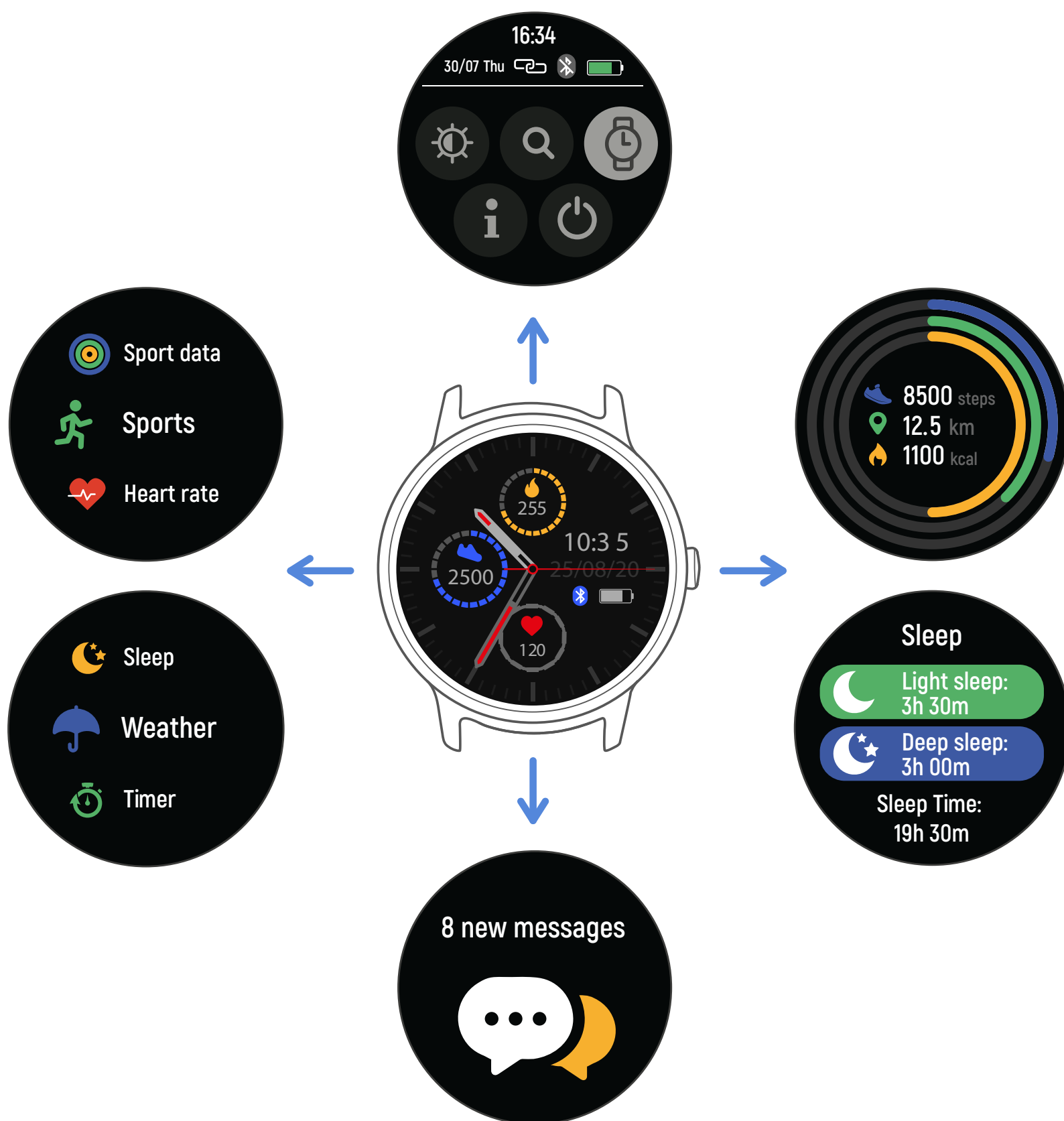

Cuando se muestra la interfaz de la esfera del reloj:

1. Para ir a las interfaces del menú:
 - a. Mueva la interfaz de la esfera del reloj hacia la derecha para ingresar a las interfaces del menú.
 - b. Para cambiar las interfaces del menú, debe moverse hacia arriba y hacia abajo.
 - c. Presione el icono para entrar en el submenú. Muévase a la derecha para volver al menú anterior.

EN

PL

BG

CZ

DE

EE

ES

FR

GR

HU

IT

LT

LV

NL

PT

RO

RU

SK

2. Para entrar en la interfaz de acceso directo de mensajes
Deslice la interfaz de la esfera del reloj hacia arriba.

3. Para ir a otras interfaces de accesos rápidos
Deslice la interfaz de la esfera del reloj hacia abajo.

Funciones

Interfaz de la esfera del reloj



Puede presionar el botón de función para entrar rápidamente en la interfaz de la esfera del reloj. Para cambiar la esfera del reloj inteligente, mantenga presionada la esfera actual por 3 segundos, luego muévase hacia la izquierda o hacia la derecha para cambiar entre diferentes esferas del reloj y seleccione la esfera que desee.

Accesos rápidos



- Interface brightness (Brillo de la interfaz)

Se puede presionar el icono de brillo para configurar (+/-) el brillo de la interfaz.

- Find phone (Encontrar teléfono)

Si su reloj inteligente está conectado a la aplicación Forever Smart, presionar este icono hará que su teléfono suene para que pueda encontrarlo.

- Shut down (Apagar)

Al presionar este icono se apagará el reloj inteligente.

- Settings (Configuración)

Este icono permite ir rápidamente a la configuración del reloj inteligente.

- Raise hand to activate display (Levantar la mano para activar la pantalla)

Puede utilizar este icono para activar o desactivar la función de activación de la pantalla levantando una mano.

EN

PL

BG

CZ

DE

EE

ES

FR

GR

HU

IT

LT

LV

NL

PT

RO

RU

SK

Multi-Sport

EN

PL

BG

CZ

DE

EE

ES

FR

GR

HU

IT

LT

LV

NL

PT

RO

RU

SK



Presione el icono „Sports” (Deportes) para entrar en el modo Multi-Sport. El reloj inteligente ofrece 6 modos deportivos: caminar, correr, andar en bicicleta, correr en interiores, caminar por la montaña y nadar. Seleccione el deporte que desee y luego comience a practicarlo. El reloj inteligente registrará datos de entrenamiento.



Para finalizar su deporte, mueva la interfaz hacia la derecha y presione el icono „End” (Fin) para finalizar su práctica de deporte y guardar los datos. El reloj inteligente mostrará datos de entrenamiento. Si el reloj inteligente está conectado a la aplicación „Forever Smart” a través de Bluetooth, los datos de actividad también se pueden verificar en la aplicación.

Nota: El tiempo de la actividad no debe ser inferior a 5 minutos, la distancia debe ser superior a 0,1 km y la cantidad de calorías quemadas debe ser superior a 1 Kcal; de lo contrario, los datos no se guardarán.

Heart rate monitor (Monitor de frecuencia cardíaca)

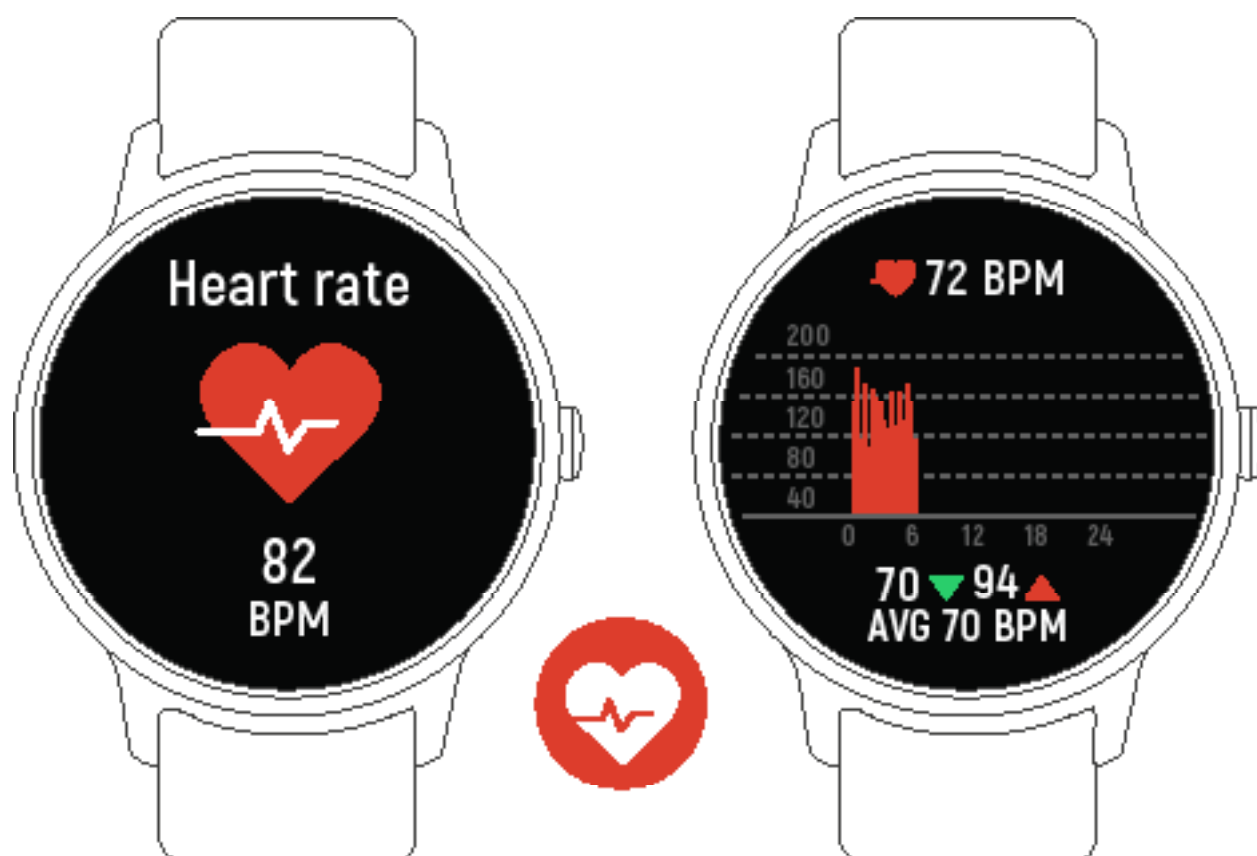

Presione el icono para iniciar el monitoreo de la frecuencia cardíaca. Para salir del monitor de frecuencia cardíaca, deslice la interfaz hacia la derecha.

Si el reloj inteligente está conectado a la aplicación „Forever Smart” a través de Bluetooth y la opción „Healthy detection” (Detección de la salud) está activada en la configuración avanzada, también puede verificar los datos de su frecuencia cardíaca en la aplicación.

Sleep monitor (Monitor de sueño)



El reloj inteligente monitorea automáticamente el sueño de las 21:30 a las 11:00.

Cuando se despierte al día siguiente, su reloj inteligente mostrará un informe de sueño con información sobre el tiempo total de sueño, la fase de sueño ligero y la fase de sueño profundo. Si el reloj inteligente está conectado a la aplicación „Forever Smart” a través de Bluetooth, puede consultar el informe de sueño más detallado en la aplicación.

Alarm (Alarma)

Puede configurar recordatorios en la aplicación „Forever Smart”. Cuando llegue la hora de la alarma, se mostrará el icono de alarma y el reloj inteligente vibrará.

EN

PL

BG

CZ

DE

EE

ES

FR

GR

HU

IT

LT

LV

NL

PT

RO

RU

SK

Messages (Mensajes)



Deslice la esfera del reloj hacia arriba y podrá verificar las llamadas telefónicas, SMS, QQ, We-Chat, Whatsapp, notificaciones de Facebook y Twitter, etc. Los mensajes se eliminan automáticamente después de presionar la interfaz.

Weather (Tiempo)

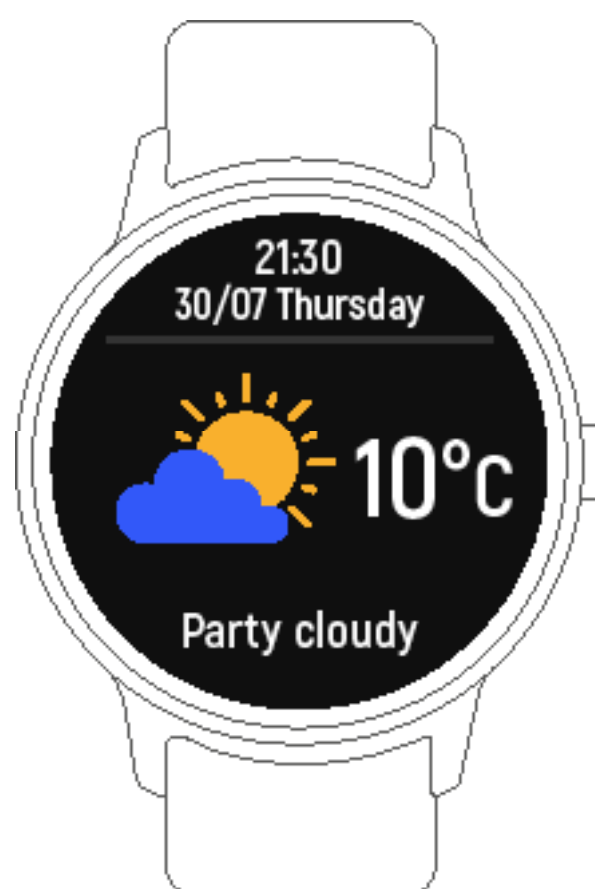

Si el reloj inteligente está conectado a la aplicación „Forever Smart” a través de Bluetooth, mostrará el pronóstico del tiempo. Puede configurar manualmente la ciudad o dejar que „Forever Smart” lo haga automáticamente.

Remote capture (Captura remota de fotos)

Para usar esta función, seleccione „Shake and take photo” (Agitar y tomar una foto) en la configuración avanzada de la aplicación y agite su mano 3 veces para tomar una foto. Con la función de toma de fotos remota, puede tomar fotos de forma remota con el reloj inteligente.

EN

PL

BG

CZ

DE

EE

ES

FR

GR

HU

IT

LT

LV

NL

PT

RO

RU

SK

Music playback control (Control de reproducción de música)



Presione el icono de música para entrar en la interfaz de control de reproducción de música. Puede seleccionar la canción anterior/siguiente, así como reproducir/pausar la música. Para salir de la interfaz de control de reproducción de música, mueva la interfaz hacia la derecha.

Sedentary reminder (Recordatorio de inactividad)

Vaya a „Advanced settings” (Configuración avanzada) en el menú „Settings” (Configuración) de la aplicación „Forever Smart” para establecer el intervalo de tiempo (minutos), la hora de inicio y la hora de finalización. Mueva la interfaz hacia la derecha para salir.

Settings (Configuración)

Presione el icono para entrar en el submenú.

- **Bright screen display** (Visualización de pantalla brillante)

Aquí se puede configurar los ajustes de la pantalla, por ejemplo, cambiar la esfera del reloj, ajustar el brillo de la pantalla, etc.

- **Vibration intensity (Intensidad de vibración)**

Seleccione el nivel de intensidad de vibración: 1, 2 o 3.

- **Languages (Idiomas)**

Aquí se puede configurar el idioma del reloj inteligente.

- **System (Sistema)**

Se puede verificar el sistema de reloj inteligente o apagar o restablecer el reloj inteligente presionando este icono.

La compañía TelForceOne S.A. declara que el producto cumple con los requisitos y otras disposiciones relevantes de la Directiva 2014/53/CE. La declaración puede descargarse de la página web <https://sklep.telforceone.pl/en-gb/>

EN

PL

BG

CZ

DE

EE

ES

FR

GR

HU

IT

LT

LV

NL

PT

RO

RU

SK



Informations générales

1. Interface tactile
2. Bouton de fonction
3. Plaque de recharge
4. Capteur de fréquence cardiaque

Pour recharger la montre intelligente, connectez la borne de chargement du câble USB à la plaque de recharge située à l'arrière de la montre intelligente. Une fois correctement branché, l'icône de charge apparaîtra sur l'interface.

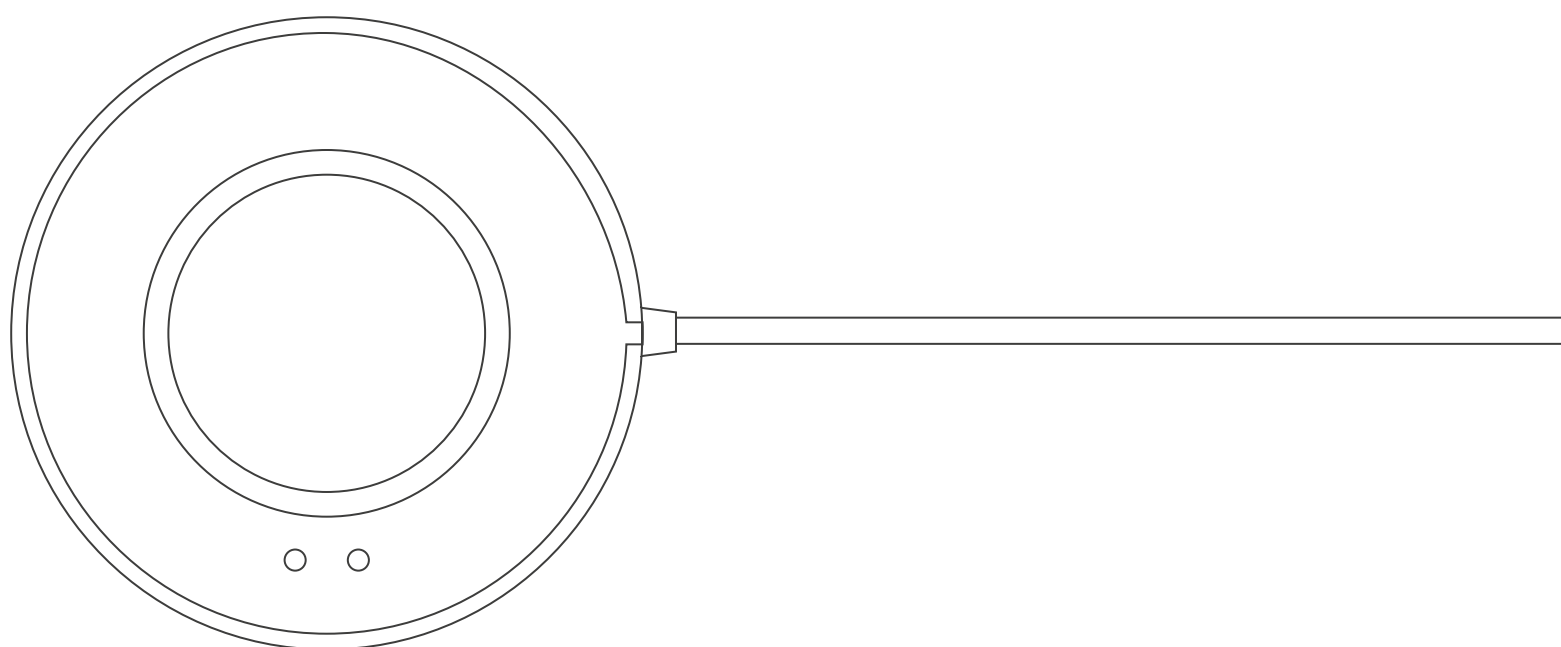

Installer l'application « Forever Smart » sur le téléphone

Trouvez l'application « Forever Smart » sur Google Play ou App Store, puis installez-la sur votre téléphone. Vous pouvez également scanner le code QR ci-dessous pour installer l'application directement.



IOS



Android

Jumelage de la montre intelligente avec votre téléphone

1. Activez Bluetooth sur votre smartphone.
2. Ouvrez l'application « Forever Smart » sur votre smartphone et entrez ensuite toutes les informations souhaitées dans le menu « Settings » (Paramètres).
3. Appuyez sur le bouton « Connect device » (Connecter l'appareil) dans le menu « Settings » (Paramètres).
4. Sélectionnez l'icône de la montre intelligente à connecter.
5. Sélectionnez le nom de l'appareil et connectez-le à votre téléphone.

Déconnecter une montre intelligente et un téléphone portable

1. Ouvrez l'application « Forever Smart » sur votre smartphone.
2. Appuyez sur le bouton « Disconnect device (Déconnecter l'appareil) » dans le menu « Settings » (Paramètres), puis confirmez avec « OK ».
3. Pour déconnecter la montre intelligente de l'iPhone, cliquez sur « Disconnect device » (Déconnecter l'appareil) dans le menu « Settings » (Paramètres) de l'application « Forever Smart », puis allez dans les paramètres Bluetooth de l'iPhone, allez dans l'option « Forget This Device » (Oublier cet appareil) et la sélectionner.

Mode d'emploi

- L'écran peut être allumé en levant la main ou en appuyant sur le bouton de fonction.
- Appuyez et maintenez enfoncée l'interface du cadran de la montre, puis faites glisser vers la gauche ou vers la droite pour changer le cadran de la montre.
- Appuyez sur le bouton de fonction et maintenez-le enfoncé pour mettre la montre en marche.

Comment utiliser

- **Marche** : Appuyez et maintenez enfoncé le bouton de fonction pendant 3 secondes.
- **Entrer dans un menu** : Faites glisser l'interface du cadran de la montre vers la droite.
- **Sélectionner des fonctions** : Déplacez-vous vers le haut ou vers le bas dans le menu et appuyez sur l'icône.
- **Confirmation** : Appuyez sur l'icône.
- **Quitter le menu** : Faites glisser l'interface vers la droite.
- **Retour au cadran de la montre** : Appuyez brièvement sur le bouton de fonction de n'importe quelle interface.
- **Notification des messages** : Faites glisser l'interface de la face de la montre vers le haut.

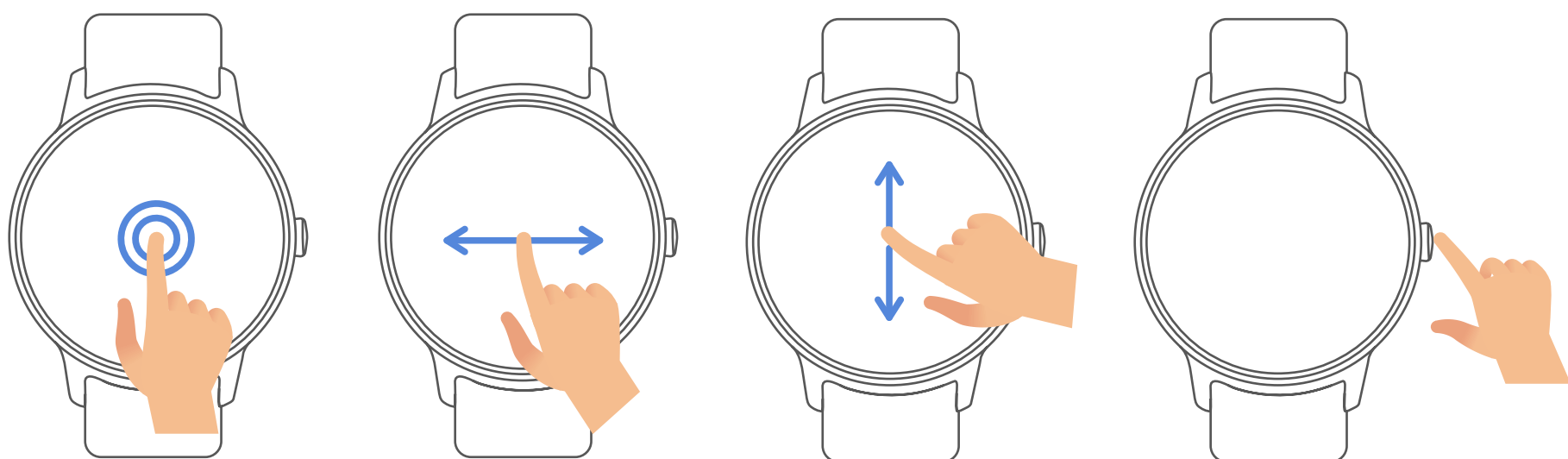

Se déplacer dans le menu

Lorsque vous allumez la montre intelligente, l'interface du cadran de la montre s'affiche.

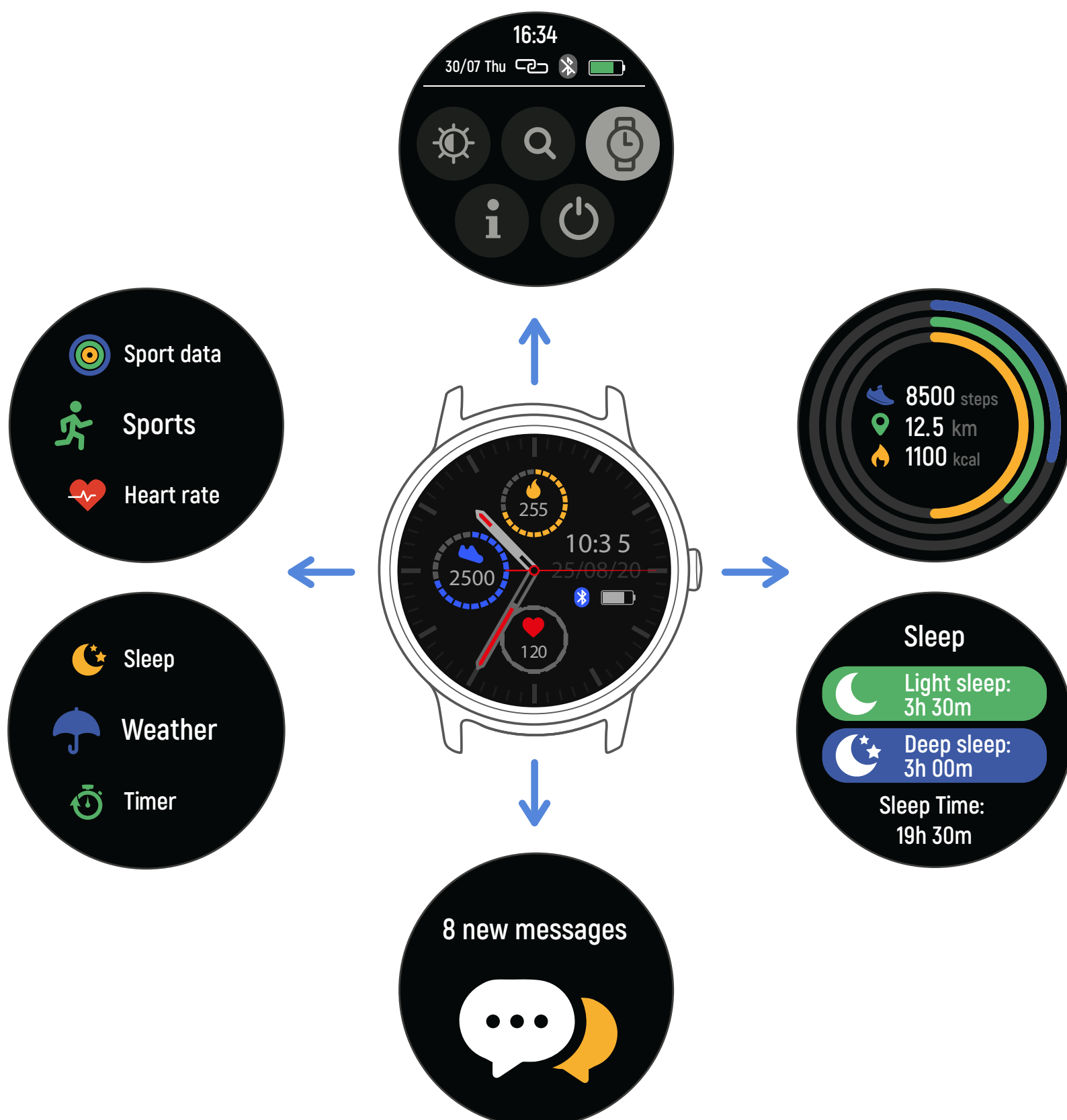

Lorsque l'interface du cadran de la montre est affichée :

1. Pour accéder aux interfaces du menu :
 - a. Faites glisser l'interface du cadran de la montre vers la droite pour accéder aux interfaces des menus.
 - b. Faites glisser vers le haut et vers le bas pour changer d'interface de menu.
 - c. Appuyez sur l'icône pour entrer dans un sous-menu. Faites glisser vers la droite pour retourner au menu précédent.
2. Pour passer à l'interface de raccourcis des messages
Faites glisser l'interface de la face de la montre vers le haut.
3. Pour passer à d'autres interfaces de raccourcis
Faites glisser l'interface de la face de la montre vers le bas.

Fonctions

Interface du cadran de la montre



Vous pouvez appuyer sur le bouton de fonction pour accéder rapidement à l'interface du cadran de la montre.

Pour changer le cadran de la montre intelligente, appuyez et maintenez le cadran actuel pendant 3 secondes, puis faites glisser vers la gauche ou la droite pour passer d'un cadran à l'autre et sélectionner le cadran souhaité.

Raccourcis



- Interface brightness (Luminosité de l'interface)

Vous pouvez appuyer sur l'icône de luminosité pour ajuster (+/-) la luminosité de l'interface.

- Find phone (Trouver mon téléphone)

EN

PL

BG

CZ

DE

EE

ES

FR

GR

HU

IT

LT

LV

NL

PT

RO

RU

SK

Si votre montre intelligente est connectée à l'application Forever Smart, le fait d'appuyer sur cette icône fera sonner votre téléphone pour que vous puissiez le retrouver.

- Shut down (Éteindre)

En appuyant sur cette icône, la montre intelligente s'éteint.

- Settings (Paramètres)

Cette icône vous permet d'accéder rapidement aux paramètres de votre montre intelligente.

- Raise hand to activate display (Lever la main pour activer l'affichage)

Utilisez cette icône pour activer ou désactiver la fonction d'activation de l'affichage en levant la main

Multi-Sport



Appuyez sur l'icône « Sports » (Sporti) pour entrer en mode Multi-Sports. La montre intelligente propose 6 modes de sport : marche, course, vélo, course en salle, escalade et natation. Sélectionnez le sport souhaité et commencez à le pratiquer. La montre intelligente enregistrera les données de votre entraînement.



Pour finir l'entraînement, faites glisser l'interface vers la droite et appuyez sur l'icône « End » (Fin) pour terminer l'entraînement et enregistrer les données. La montre intelligente affichera les données de votre entraînement. Si la montre intelligente est connectée à l'application « Forever Smart » via Bluetooth, les données d'activité peuvent également être consultées dans l'application.

Attention : La durée de l'activité ne doit pas être inférieure à 5 minutes, la distance doit être supérieure à 0,1 km et le nombre de calories brûlées doit dépasser 1 Kcal – sinon l'enregistrement des données sera impossible.

Heart rate monitor (Suivi de fréquence cardiaque)

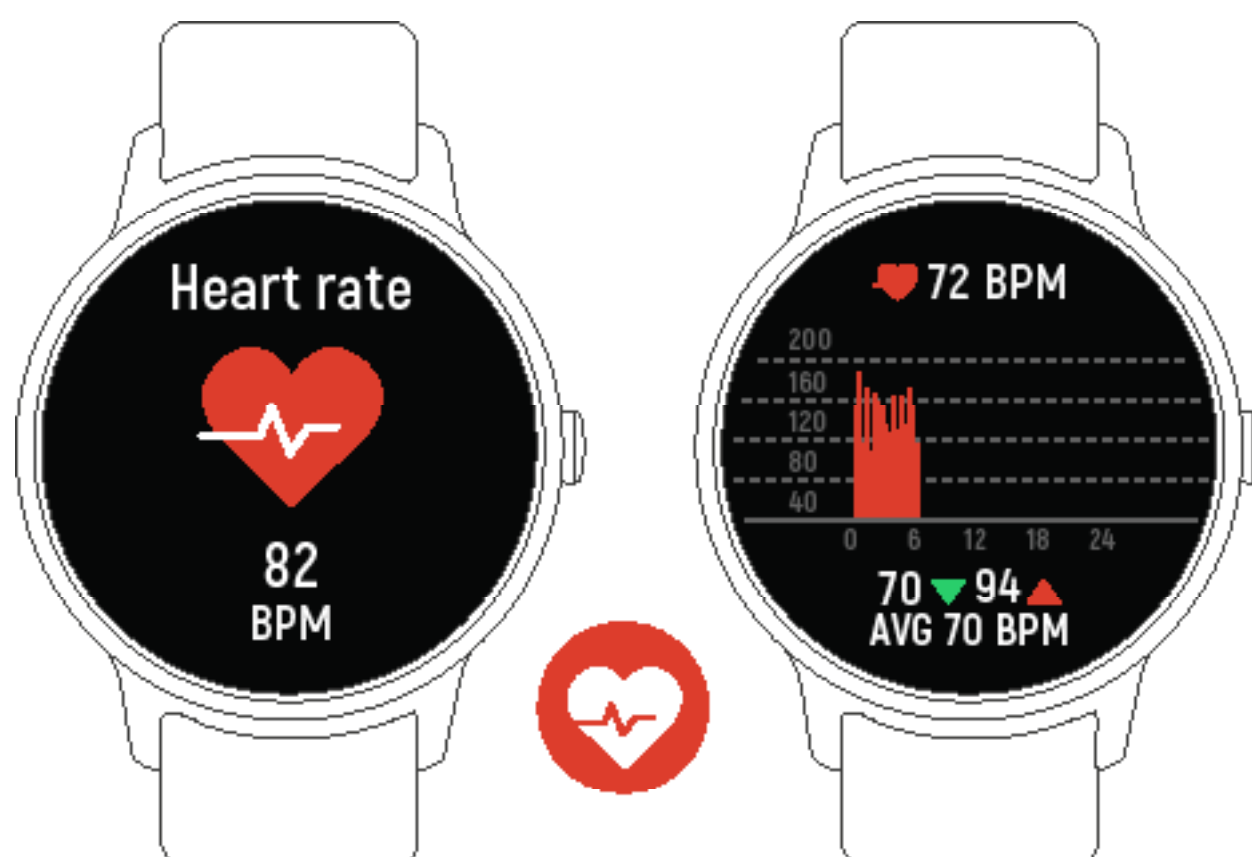

Appuyez sur l'icône, pour démarrer le suivi de fréquence cardiaque. Pour quitter le suivi de fréquence cardiaque, faites glisser l'interface vers la droite.

Si la montre intelligente est connectée à l'application « Forever Smart » via Bluetooth et que la fonction « Healthy detection » (Surveillance de la santé) est activée dans les paramètres avancés, les données relatives à la fréquence cardiaque peuvent également être consultées dans l'application.

Sleep monitor (Moniteur de sommeil)



La montre intelligente surveille automatiquement votre sommeil de 21h30 à 11h00.

Lorsque vous vous réveillez le lendemain, la montre intelligente affiche un rapport sur le sommeil indiquant les informations sur la durée totale du sommeil, la phase de sommeil léger et la phase de sommeil profond. Si la montre intelligente est connectée à l'application « Forever Smart » via Bluetooth, vous pouvez consulter un rapport de veille plus détaillé dans l'application.

Alarm (Alarme)

Vous pouvez définir des rappels dans l'application « Forever Smart ». Lorsque l'heure de l'alarme arrive, la montre intelligente vibrera doucement et affichera l'icône de rappel.

EN

PL

BG

CZ

DE

EE

ES

FR

GR

HU

IT

LT

LV

NL

PT

RO

RU

SK

Messages



Déplacez le cadran de la montre vers le haut - vous pouvez alors consulter les appels téléphoniques, les SMS, QQ, WeChat, les notifications Whatsapp, Facebook et Twitter, etc. Les messages sont automatiquement supprimés après avoir appuyé sur l'interface.

Weather (Météo)

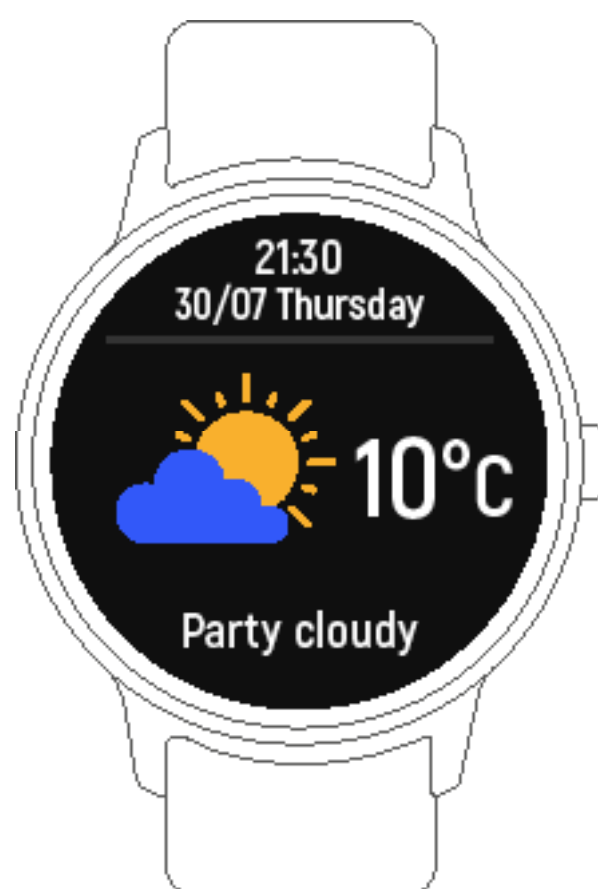

Si la montre intelligente est connectée à l'application « Forever Smart » via Bluetooth, la montre intelligente affichera les prévisions météorologiques. Vous pouvez définir la ville manuellement ou laisser l'application « Forever Smart » le faire automatiquement.

Remote capture (Photographie à distance)

Pour utiliser cette fonction, sélectionnez « Shake and take photo » (Secouez et prenez une photo) dans les paramètres avancés de l'application et secouez votre main 3 fois pour prendre une photo. Grâce à la fonction de prise de photos à distance, vous pouvez prendre des photos à distance à l'aide de votre montre intelligente.

EN

PL

BG

CZ

DE

EE

ES

FR

GR

HU

IT

LT

LV

NL

PT

RO

RU

SK

Music playback control (Contrôle de la lecture de la musique)



Appuyez sur l'icône de la musique pour entrer dans l'interface de contrôle de la lecture de la musique.

Vous pouvez sélectionner la chanson précédente/suivante et lancer/arrêter la musique. Pour quitter l'interface de contrôle de la lecture de musique, faites glisser l'interface vers la droite.

Sedentary reminder (Rappel sédentaire)

Allez aux « Advanced settings » (Paramètres avancés) dans le menu « Settings » (Paramètres) de l'application « Forever Smart » pour définir l'intervalle de temps (minutes), l'heure de début et l'heure de fin. Faites glisser l'interface vers la droite pour quitter.

Settings (Paramètres)

Appuyez sur l'icône pour entrer dans un menu de réglages.

- **Bright screen display (Affichage d'un écran lumineux)**

Vous pouvez ici configurer les paramètres d'affichage, par exemple changer le cadran de la montre, régler la luminosité de l'écran, etc.

- **Vibration intensity (Intensité des vibrations)**

Sélectionnez le niveau d'intensité des vibrations 1, 2 ou 3.

- **Languages (Langues)**

Ici, vous pouvez régler la langue de la montre intelligente.

- **System (Système)**

Vous pouvez vérifier le système de votre montre intelligente ou éteindre ou réinitialiser votre montre intelligente en appuyant sur cette icône.

La compañía TelForceOne S.A. declara que el producto cumple con los requisitos y otras disposiciones relevantes de la Directiva 2014/53/CE. La declaración puede descargar de la página web <https://sklep.telforceone.pl/en-gb/>

EN

PL

BG

CZ

DE

EE

ES

FR

GR

HU

IT

LT

LV

NL

PT

RO

RU

SK

65



Σύντομος οδηγός

Γενικές πληροφορίες

1. Διεπαφή οθόνης αφής
2. Πλήκτρο λειτουργίας
3. Πλάκα φόρτισης
4. Αισθητήρας καρδιακών παλμών

Για να φορτίσετε το smartwatch, συνδέστε το κλιπ φόρτισης του καλωδίου USB στην πλάκα φόρτισης που βρίσκεται στο πίσω μέρος του smartwatch. Αφού συνδέσετε σωστά, θα εμφανιστεί στην διεπαφή ένα εικονίδιο φόρτισης.

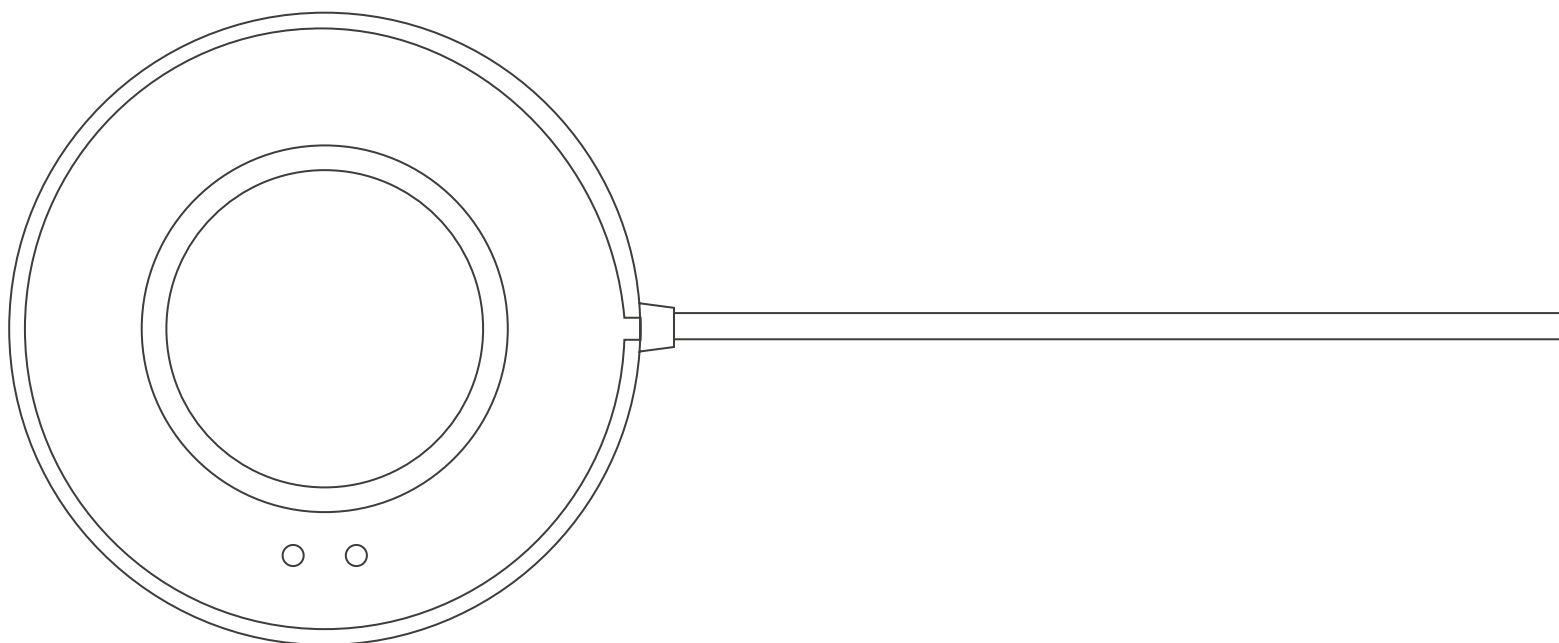

Εγκατάσταση εφαρμογής «Forever Smart» στο τηλέφωνο

Αναζητήστε την εφαρμογή «Forever Smart» στο κατάστημα Google Play ή στο App Store και εγκαταστήστε την. Εναλλακτικά μπορείτε να σαρώσετε τον παρακάτω κωδικό QR για να εγκαταστήσετε την εφαρμογή απευθείας.



IOS



Android

Σύνδεση smartwatch με το τηλέφωνο

1. Ενεργοποιήστε το Bluetooth στο smartphone σας.
2. Ανοίξτε την εφαρμογή «Forever Smart» στο smartphone και στη συνέχεια εισάγετε όλες τις απαιτούμενες πληροφορίες στο μενού «Settings» (Ρυθμίσεις).
3. Πατήστε «Connect device» (Σύνδεση συσκευής) στο μενού «Settings» (Ρυθμίσεις).
4. Επιλέξτε το εικονίδιο του smartwatch που θέλετε να συνδέσετε.
5. Επιλέξτε το όνομα της συσκευής και συνδέστε τη με το τηλέφωνο.

Αποσύνδεση smartwatch και κινητού τηλεφώνου

1. Ανοίξτε την εφαρμογή «Forever Smart» στο smartphone σας.
2. Πατήστε «Disconnect device» (Αποσύνδεση συσκευής) στο μενού «Settings» (Ρυθμίσεις) και στη συνέχεια επιβεβαιώστε με «OK».
3. Για να αποσυνδέσετε το smartwatch από το iPhone, κάντε κλικ στην επιλογή «Disconnect device» (Αποσύνδεση συσκευής) στο μενού «Settings» (Ρυθμίσεις) της εφαρμογής «Forever Smart», και στη συνέχεια μεταβείτε στις ρυθμίσεις Bluetooth iPhone, μεταβείτε στο «Forget This Device» (Ξέχασε αυτή τη συσκευή) και επιλέξτε τη.

Οδηγίες χρήσης

- Η οθόνη μπορεί να ενεργοποιηθεί ανασηκώνοντας τον καρπό σας ή πιέζοντας το κουμπί λειτουργίας.

EN

PL

BG

CZ

DE

EE

ES

FR

GR

HU

IT

LT

LV

NL

PT

RO

RU

SK

• Πιέστε παρατεταμένα την οθόνη του ρολογιού και μετά σύρετε προς τα αριστερά ή τα δεξιά για να αλλάξετε το καντράν του ρολογιού.

• Για να ενεργοποιήσετε το ρολόι, κρατήστε πατημένο το κουμπί λειτουργίας.

Πώς χρησιμοποιείται

Ενεργοποίηση: Πιέστε παρατεταμένα το πλήκτρο λειτουργίας για 3 δευτερόλεπτα.

Μετάβαση στο μενού: Σύρετε την διεπαφή του καντράν του ρολογιού προς τα δεξιά.

Επιλογή λειτουργίας: Σύρετε προς τα πάνω ή προς τα κάτω στο μενού και πατήστε το εικονίδιο.

Επιβεβαίωση: Πατήστε το εικονίδιο.

Έξοδος από το μενού: Σύρετε τη διεπαφή προς τα δεξιά.

Επιστροφή στο καντράν ρολογιού: Πατήστε σύντομα το πλήκτρο λειτουργίας σε οποιαδήποτε διεπαφή.

Έλεγχος μηνυμάτων: Σύρετε τη διεπαφή του καντράν του ρολογιού προς τα πάνω.

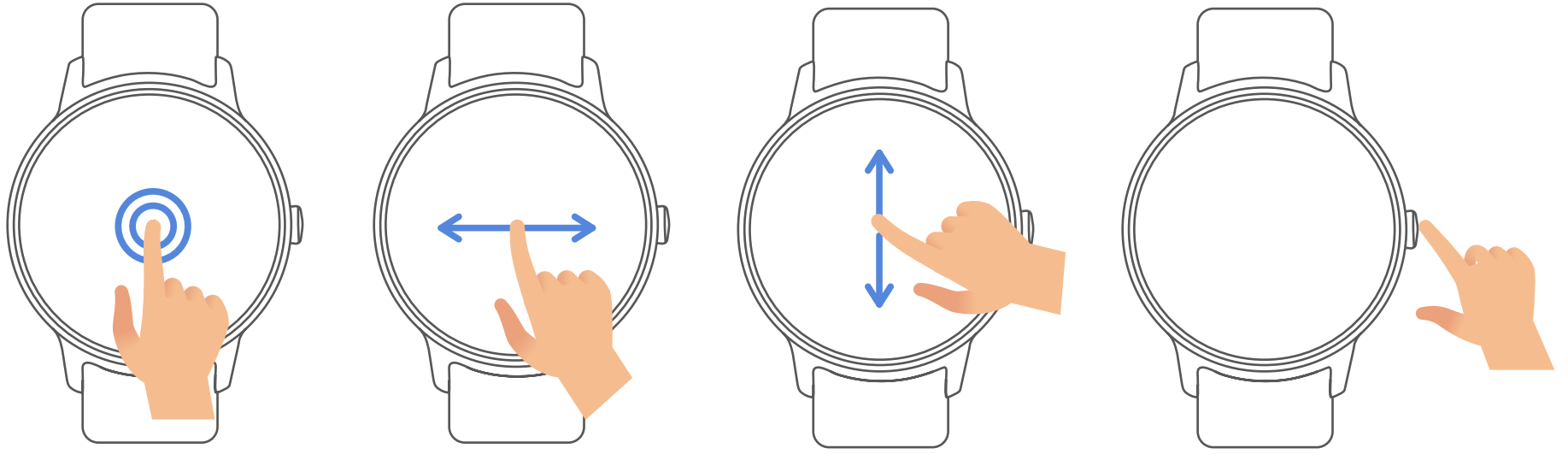

Πλοήγηση στο μενού

Αφού ενεργοποιήσετε το smartwatch θα εμφανιστεί η διεπαφή στο καντράν του ρολογιού.



Όταν εμφανιστεί η διεπαφή στο καντράν του ρολογιού:

1. Για να μεταβείτε στις διεπαφές μενού:

α. Σύρετε την διεπαφή του καντράν του ρολογιού προς τα δεξιά, για να μεταβείτε στις διεπαφές μενού.

β. Για εναλλαγή των διεπαφών του μενού, σύρετε προς τα πάνω και προς τα κάτω.
γ. Πατήστε το εικονίδιο για να μπειτε στο υπομενού. Μετακινήστε στα δεξιά για να επιστρέψετε στο προηγούμενο μενού.

2. Για να μεταβείτε στη διεπαφή συντόμευσης μηνυμάτων Σύρετε τη διεπαφή του καντράν του ρολογιού προς τα πάνω.

3. Για να μεταβείτε σε άλλες διεπαφές συντόμευσης Σύρετε τη διεπαφή του καντράν του ρολογιού προς τα κάτω.

Λειτουργίες Διεπαφή καντράν ρολογιού



Μπορείτε να πατήσετε το κουμπί λειτουργίας για να περάσετε γρήγορα στη διεπαφή ρολογιού. Για να αλλάξετε το καντράν το ρολογιού, πατήστε παρατεταμένα το τρέχον καντράν για 3 δευτερόλεπτα και στη συνέχεια μετακινήστε αριστερά ή δεξιά για εναλλαγή μεταξύ διαφορετικών καντράν ρολογιού και επιλέξτε το επιθυμητό καντράν.

Συντομεύσεις



- Interface brightness (Φωτεινότητα διεπαφής)
Πατήστε το εικονίδιο φωτεινότητας για να ρυθμίσετε (+/-) τη φωτεινότητα της διεπαφής.

- Find phone (Βρες το τηλέφωνο)
Εάν το smartwatch είναι συνδεδεμένο με την εφαρμογή Forever Smart, πατώνοντας αυτό το εικονίδιο θα χτυπήσει το τηλέφωνό σας, ώστε να μπορείτε να το εντοπίσετε.

- Shut down (Απενεργοποίηση)
Πατώντας αυτό το εικονίδιο θα απενεργοποιηθεί το smartwatch.

- Settings (Ρυθμίσεις)

EN

PL

BG

CZ

DE

EE

ES

FR

GR

HU

IT

LT

LV

NL

PT

RO

RU

SK

Το εικονίδιο αυτό σας επιτρέπει να μεταβείτε γρήγορα στις ρυθμίσεις του smartwatch.

- Raise hand to activate display (Σηκώστε το χέρι για να ενεργοποιήσετε την οθόνη)

Χρησιμοποιώντας αυτό το εικονίδιο μπορείτε να ενεργοποιήσετε ή να απενεργοποιήσετε τη λειτουργία ανάμματος της οθόνης σηκώνοντας το χέρι.

Multi-Sport



Πατήστε το εικονίδιο «Sports» (Αθλήματα) για να μεταβείτε στη λειτουργία Multi-Sport. Το smartwatch προσφέρει 6 αθλητικές λειτουργίες: περπάτημα, τρέξιμο, ποδηλασία, εσωτερικό τρέξιμο, πεζοπορία στο βουνό και κολύμβηση. Επιλέξτε το άθλημα που επιθυμείτε και στη συνέχεια ξεκινήστε την εκτέλεσή του. Το smartwatch θα καταγράψει δεδομένα που σχετίζονται με την προπόνηση.



Για να τερματίσετε την προπόνηση, μετακινήστε τη διεπαφή προς τα δεξιά και πατήστε το εικονίδιο «End» (Τέλος), για να τερματίσετε την προπόνηση και να αποθηκεύσετε τα δεδομένα. Το smartwatch θα εμφανίσει δεδομένα σχετικά με την προπόνηση. Εάν το smartwatch είναι συνδεδεμένο στην εφαρμογή «Forever Smart» μέσω Bluetooth, τα δεδομένα δραστηριότητας μπορούν να ελέγχονται και από την εφαρμογή.

Σημείωση: Ο χρόνος δραστηριότητας δεν πρέπει να είναι συντομότερος από 5 λεπτά, η απόσταση πρέπει να είναι μεγαλύτερη από 0,1 χλμ. και ο αριθμός καταναλωμένων θερμίδων να ξεπερνά το 1 Kcal – σε αντίθετη περίπτωση τα δεδομένα δεν μπορούν να αποθηκευτούν.

Heart rate monitor (Παρακολούθηση καρδιακού ρυθμού)

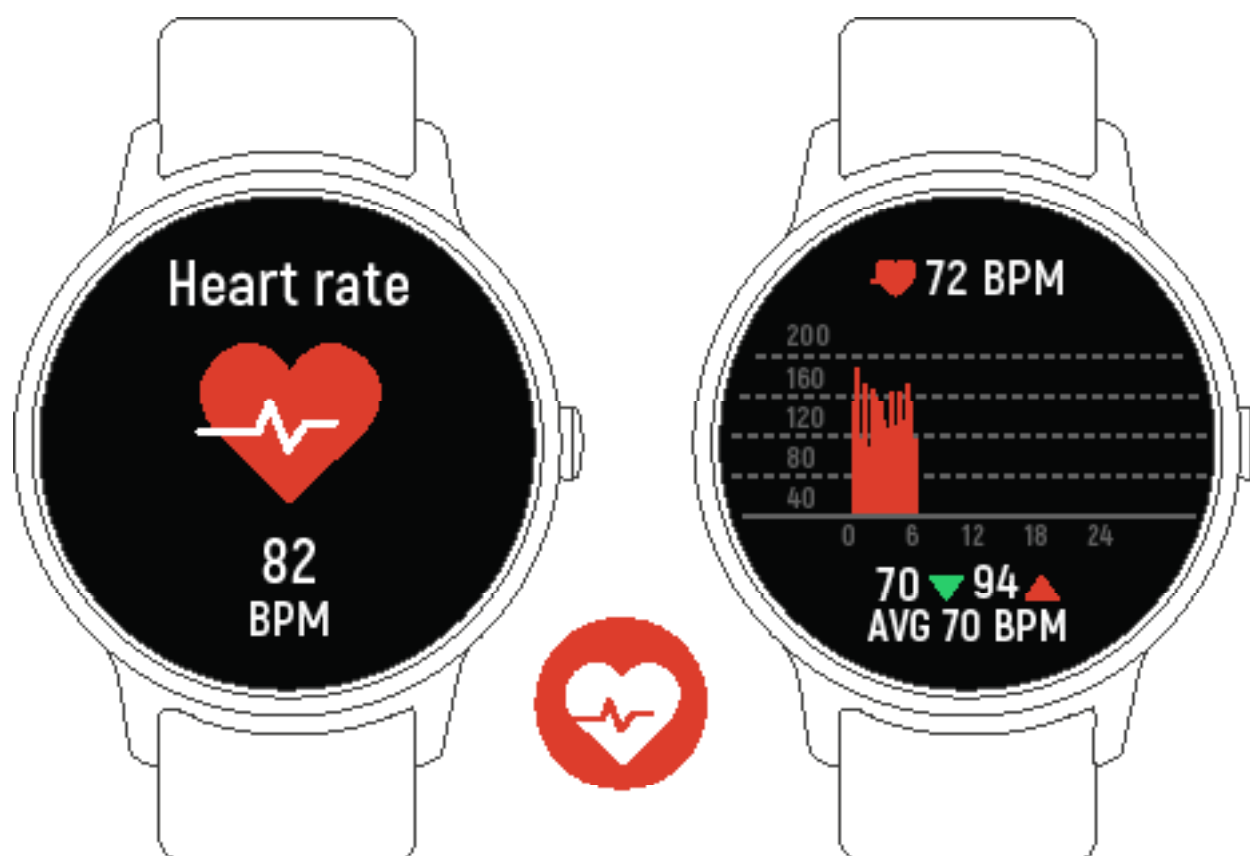

Πατήστε το εικονίδιο , για να ξεκινήσετε την παρακολούθηση του καρδιακού ρυθμού. Για έξοδο από την παρακολούθηση καρδιακού ρυθμού σύρετε την διεπαφή προς τα δεξιά.

Εάν το smartwatch είναι συνδεδεμένο με την εφαρμογή «Forever Smart» μέσω Bluetooth και στις προηγμένες ρυθμίσεις είναι ενεργή η επιλογή «Healthy detection» (Παρακολούθηση υγείας), μπορείτε να ελέγξετε τα δεδομένα του καρδιακού ρυθμού επίσης και στην εφαρμογή.

Sleep monitor (Παρακολούθηση ύπνου)



Το smartwatch παρακολουθεί αυτόματα τον ύπνο από τις 21:30 έως τις 11:00.

Μετά το πρωινό ξύπνημα, το smartwatch θα εμφανίσει μία αναφορά ύπνου με πληροφορίες σχετικά με τον συνολικό χρόνο ύπνου, τις φάσεις ελαφρού και βαθύ ύπνου. Εάν το smartwatch είναι συνδεδεμένο στην εφαρμογή «Forever Smart» μέσω Bluetooth, μπορείτε να ελέγξετε μία πιο αναλυτική αναφορά ύπνου στην εφαρμογή.

Alarm (Ξυπνητήρι)

Στην εφαρμογή «Forever Smart» μπορείτε να ορίσετε ένα ξυπνητήρι. Όταν έρθει η στιγμή της αφύπνισης, θα εμφανιστεί το εικονίδιο του ξυπνητηριού και το smartwatch θα αρχίσει να δονείται.

EN

PL

BG

CZ

DE

EE

ES

FR

GR

HU

IT

LT

LV

NL

PT

RO

RU

SK

Messages (Μηνύματα)



Μετακινήστε το καντράν του ρολογιού προς τα πάνω – μπορείτε να ελέγξετε τις τηλεφωνικές κλήσεις, τα SMS, QQ, WeChat, Whatsapp, ειδοποιήσεις εφαρμογών Facebook και Twitter κ.λπ. Τα μηνύματα διαγράφονται αυτόματα με το πάτημα της διεπαφής.

Weather (Καιρός)

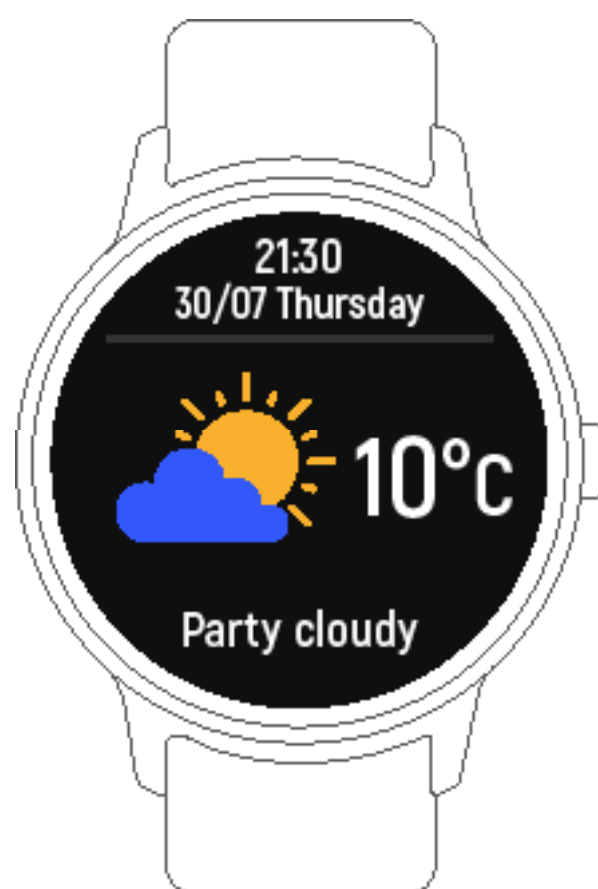

Εάν το smartwatch είναι συνδεδεμένο στην εφαρμογή «Forever Smart» μέσω Bluetooth, θα εμφανίζει την πρόγνωση καιρού.

Μπορείτε να ρυθμίσετε χειροκίνητα την πόλη ή να επιτρέψετε στην εφαρμογή «Forever Smart» να το κάνει αυτόματα.

Remote capture (Απομακρυσμένη λήψη φωτογραφιών)

Για να χρησιμοποιήσετε αυτή τη λειτουργία, επιλέξτε „Shake and take photo” (Ανακίνηση για λήψη φωτογραφίας) στις προηγμένες ρυθμίσεις της εφαρμογής και ανακινήστε τον καρπό σας 3 φορές για να τραβήξετε μία φωτογραφία. Με τη χρήση της λειτουργίας απομακρυσμένης λήψης φωτογραφιών μπορείτε να τραβήξετε φωτογραφίες με τη βοήθεια του smartwatch.

EN

PL

BG

CZ

DE

EE

ES

FR

GR

HU

IT

LT

LV

NL

PT

RO

RU

SK

Music playback control (Έλεγχος αναπαραγωγής μουσικής)



Πατήστε το εικονίδιο μουσικής για να μεταβείτε στη διεπαφή ελέγχου αναπαραγωγής μουσικής. Μπορείτε να επιλέξετε το προηγούμενο/επόμενο τραγούδι και να εκτελέσετε αναπαραγωγή/παύση της μουσικής. Για έξοδο από τη διεπαφή ελέγχου αναπαραγωγής μουσικής, σύρετε το διεπαφή προς τα δεξιά.

Sedentary reminder (Υπενθύμιση αδράνειας)

Μεταβείτε στις «Advanced settings» (Προηγμένες ρυθμίσεις) στο μενού «Settings» (Ρυθμίσεις) της εφαρμογής «Forever Smart», για να ορίσετε το χρονικό διάστημα (λεπτά), την ώρα έναρξης και την ώρα λήξης. Σύρετε τη διεπαφή προς τα δεξιά για έξοδο.

Settings (Ρυθμίσεις)

Πατήστε το εικονίδιο , για να μεταβείτε στο μενού των ρυθμίσεων.

- **Bright screen display (Εμφάνιση φωτεινής οθόνης)**

Εδώ μπορείτε να διαμορφώσετε τις ρυθμίσεις της οθόνης, π.χ. να αλλάξετε το καντράν του ρολογιού, να ρυθμίσετε τη φωτεινότητα της οθόνης κ.λπ.

- **Vibration intensity (Ένταση δόνησης)**

Επιλέξτε την ένταση της δόνησης στο επίπεδο 1, 2 ή 3.

- **Languages (Γλώσσες)**

Εδώ μπορείτε να ρυθμίσετε τη γλώσσα του smartwatch.

- **System (Σύστημα)**

Μπορείτε να ελέγξετε το σύστημα του smartwatch, να απενεργοποιήσετε ή να επαναφέρετε το smartwatch πατώνοντας αυτό το εικονίδιο.

Η ανώνυμη εταιρεία TelForceOne S.A. δηλώνει ότι το προϊόν είναι συμβατό με τις βασικές απαιτήσεις και άλλες σχετικές προβλέψεις της οδηγίας 2014/53/EK. Η δήλωση αυτή ακόμη αναρτήθηκε μαζί με τη δυνατότητα το κατέβασμά της στην ιστοσελίδα του σέρβις <https://sklep.telforceone.pl/en-gb/>

EN

PL

BG

CZ

DE

EE

ES

FR

GR

HU

IT

LT

LV

NL

PT

RO

RU

SK

73



Vágjunk bele

Áttekintés

1. Touch interface
2. Function button
3. Charging connector
4. Heart rate sensor

Helyezze az okos órát a töltőbe úgy, hogy a töltő csatlakozója érintse a töltő érintkezőit. Ezután csatlakoztassa az USB töltőt az áramforráshoz. Ha az óra megfelelően van csatlakoztatva, az akkumulátor töltés szimbóluma megjelenik a képernyőn.

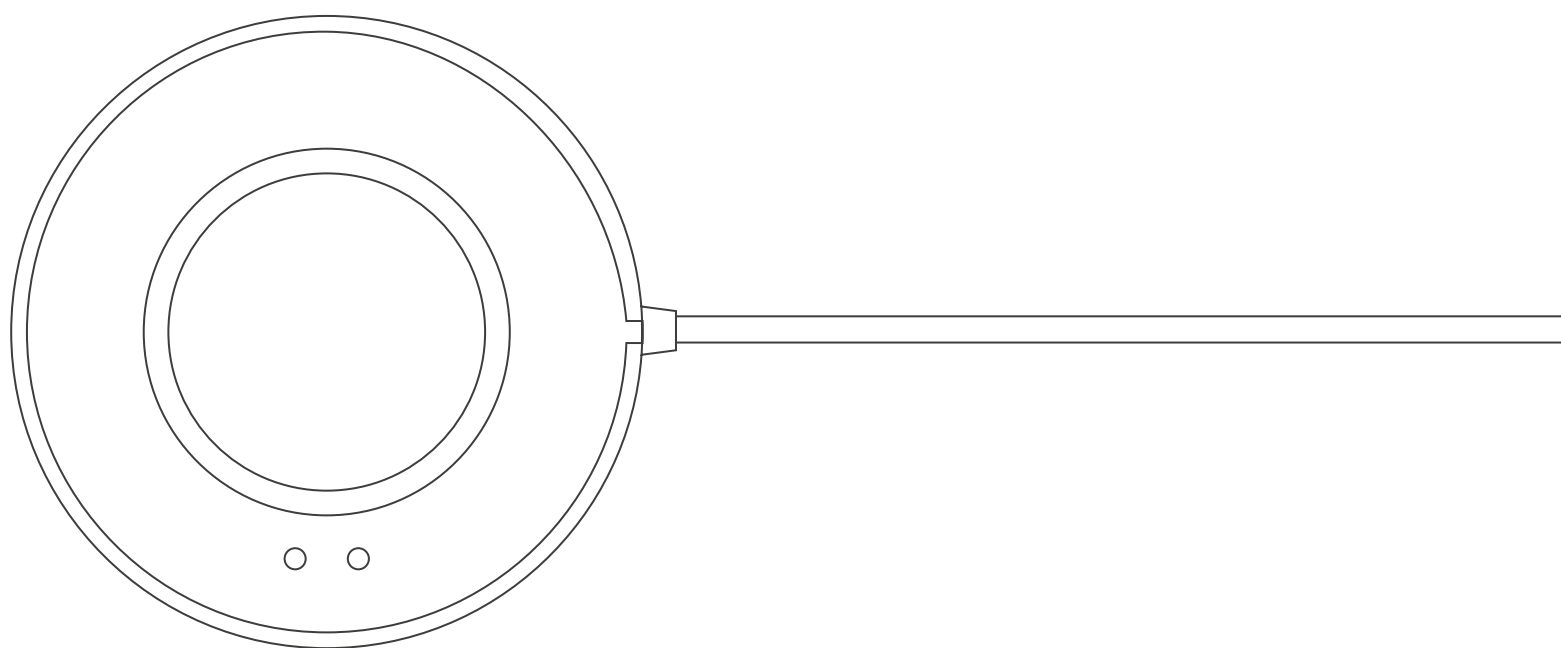

Telepítse a „Forever Smart” alkalmazást a telefonjára

Keressen rá a „Forever Smart” kifejezésre a Google Playen vagy az App Store-ban, vagy olvassa be az alábbi QR-kódot.



IOS



Android

Csatlakoztassa az okos órát a telefonjához

1. Aktiválja a Bluetooth szolgáltatást a telefonján.
2. Indítsa a „Forever Smart” alkalmazást a telefonján és a „Beállításokban” töltsse ki a kért adatokat.
3. Válassza a „Csatlakozás” pontot a „Beállításokban”.
4. Válassza ki az okos óra ikonját.
5. Adja meg az okos óra nevét és csatlakoztassa a telefonjához.

Az okos óra leválasztása

1. Nyissa meg a „Forever Smart” alkalmazást okos telefonján.
2. Nyomja meg az „Eszköz leválasztása” gombot a „Beállításokban” és erősítse meg az „OK” gombbal.
3. Az óra és az iPhone leválasztásához válassza a Forever Smart alkalmazás „Beállításáiban” az „Eszköz leválasztása” pontot, majd lépjen az iPhone Bluetooth-beállításába, és válassza le az eszközt az „Eszköz leválasztása” gombbal.

Az okosóra funkciói

- A kijelző bekapcsolásához emelje fel a csuklóját, vagy érintse meg a funkciógombot.
- Az óralap hosszú érintésével más óralapot választhat félrelapozással.

EN

PL

BG

CZ

DE

EE

ES

FR

GR

HU

IT

LT

LV

NL

PT

RO

RU

SK

• Nyomja meg és tartsa lenyomva a funkciógombot az óra bekapcsolásához, ha ki van kapcsolva.

Használat

- **Bekapcsolás:** Tartsa nyomva a funkciógombot 3 másodpercig.
- **Menü:** Lapozzon balról jobbra a digitális óralapon.
- **Funkció választás:** Lapozzon a funkció ikonra, majd nyomja meg.
- **Megerősítés:** Érintse meg az ikont.
- **Kilépés:** Lapozzon balról jobbra a digitális óralapon.
- **Vissza az óralapra:** Nyomja meg a funkciógombot.
- **Üzenetek:** Lapozzon alulról felfelé a digitális óralapon.

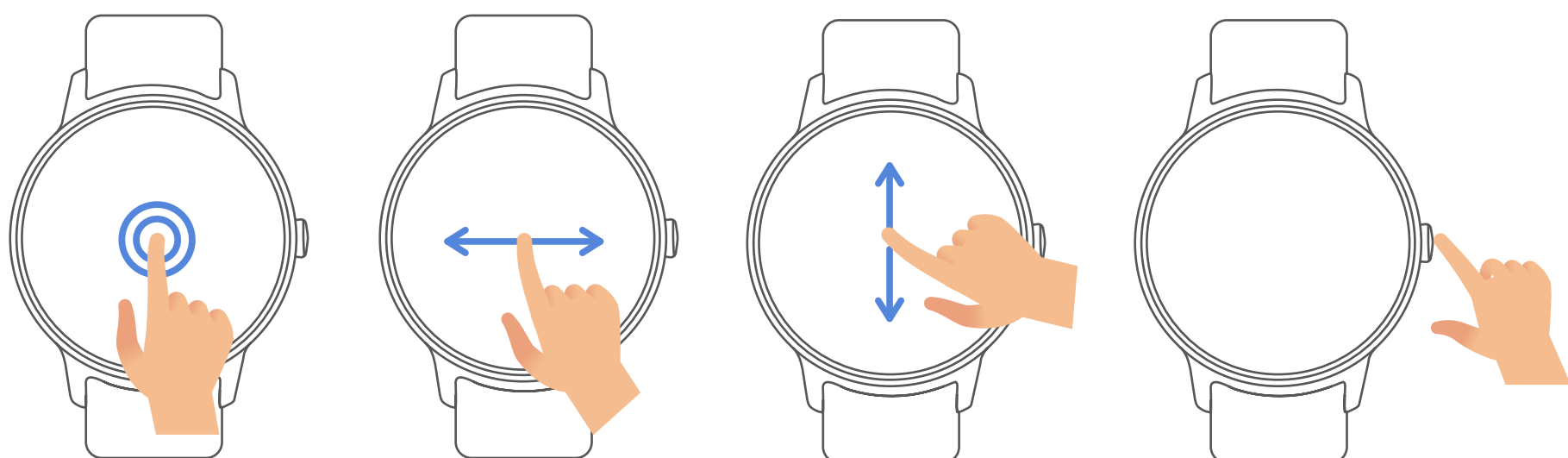

Menü választás

Az okosóra bekapcsolása után megjelenik a digitális óralap.



Amikor megjelenik a digitális óralap:

1. Lépjen a menübe
 - a. Lapozzon balról jobbra a digitális óralapon a menü megjelenítéséhez.
 - b. Lapozzon a menüben fel és le csúsztatással.
 - c. Érintse meg az ikont az almenübe való belépéshez. Lapozzon balról jobbra az előző menübe való visszatéréshez.
2. Üzenetek
Alulról felfelé lapozzon végig az üzeneteken.
3. A gyorselérési menü megjelenítése
A menü megjelenítéséhez lapozzon fentről lefelé a digitális óralapon.

Funkciók

Digitális óralap



A digitális óralap gyors megjelenítéséhez nyomja meg a funkciógombot.

A digitális óralap kivételének megváltoztatásához tartsa lenyomva 3 másodpercig az aktuális digitális óralapot. Ezután lapozzon balra vagy jobbra és válasszon más óralapot.

Gyors hozzáférés



- **A kijelző fényereje**

Az ikon lehetővé teszi a kijelző fényerejének beállítását.

- **Telefon keresése**

Ha okostelefonja csatlakozva van a Forever Smart alkalmazáshoz, akkor az ikon megnyomásával átcsengetheti és megtalálhatja.

EN

PL

BG

CZ

DE

EE

ES

FR

GR

HU

IT

LT

LV

NL

PT

RO

RU

SK

- **Kikapcsolás**

Kapcsolja ki az okosórát az ikon megérintésével.

- **Beállítások**

Érintse meg az ikont a beállítások menübe való belépéshez.

- **A kijelző aktiválásához emelje fel a csuklóját**

Aktiválja vagy deaktiválja a funkciót, amely lehetővé teszi a csukló felemelésével való kijelző aktiválását.

Multi-Sport



Érintse meg a „Sport” ikont a sport módba való belépéshez. Az intelligens órának 6 sportmódja van: gyaloglás, futás, kerékpározás, futópad, túrázás és úszás. Válassza ki a kívánt sportmódot, majd sportoljon. Az óra rögzíti az edzésadatokat



A tevékenység befejezéséhez csúsztassa jobbra az interfészt, és érintse meg a „Vége” ikont a sport befejezéséhez és az adatok mentéséhez. Az intelligens óra megjeleníti az edzésadatokat. Ha intelligens óráját Bluetooth-on keresztül csatlakoztatta a „Forever Smart” alkalmazáshoz, akkor az edzésadatokat az alkalmazásban is megtekintheti.

Megjegyzés: Az edzésidőnek több mint 5 percnél kell lennie, a távolságnak több mint 0,1 km-nél és az elégetett kalóriának nagyobbak kell lennie 1 Kcal-nál, különben nem lehet adatokat menteni.

Pulzusmérés

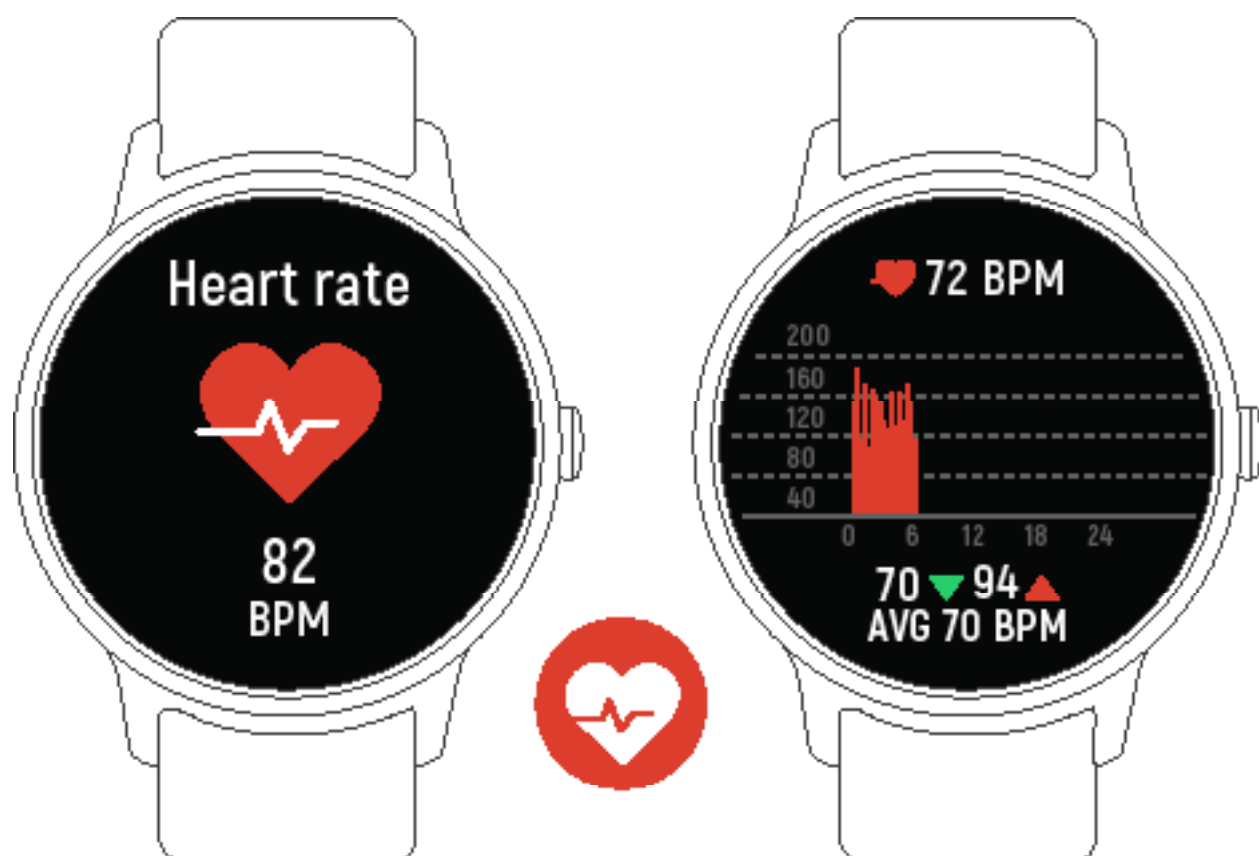

Nyomja meg az ikont az aktuális pulzus megtekintéséhez. A pulzusmérésből való kilépéshez lapozzon jobbra. Ha Bluetooth-kapcsolaton keresztül csatlakoztatta okos telefonját a „Forever Smart” alkalmazáshoz, és az alkalmazás speciális beállításában bekapcsolta az megfelelő funkciót, akkor a pulzusadatait megtekintheti az alkalmazásban is.

Alvás megfigyelése



Az intelligens óra automatikusan figyeli alvását 21:30 és 11:00 óra közt.

Amikor másnap felkel, az intelligens óra üzenetet jelenít meg az alvásról - teljes alvási idő, könnyű alvás és mély alvás idő. Ha intelligens óráját Bluetooth-on keresztül csatlakoztatta a „Forever Smart” alkalmazáshoz, az alkalmazásban részletesebb alvási üzeneteket is megtekinthet.

Ébresztés

Az ébresztés idejét a „Forever Smart” alkalmazásban állíthatja be. Amikor eljön a riasztás ideje, egy animált riasztás ikon jelenik meg, és az intelligens óra rezeg.

EN

PL

BG

CZ

DE

EE

ES

FR

GR

HU

IT

LT

LV

NL

PT

RO

RU

SK

Üzenetek



Lapozzon alulról felfelé a telefonhívások, az SMS, a WhatsApp, a Facebook és a Twitter stb. értesítéseinek megtekintéséhez. Az üzenetek automatikusan törlődnek az érintőlap megérintésével.

Időjárás

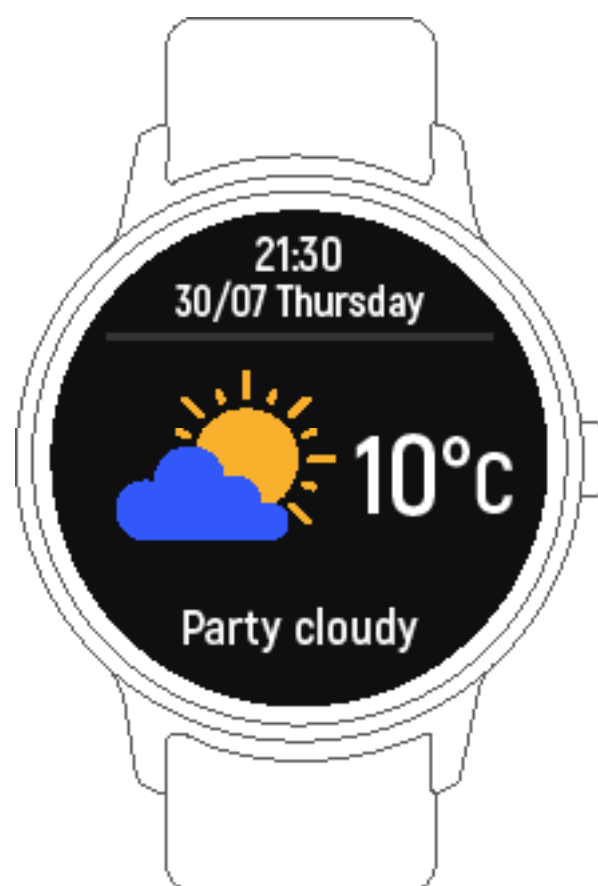

Ha Bluetooth-on keresztül csatlakoztatta intelligens óráját a „Forever Smart” alkalmazáshoz, az intelligens óra megjeleníti az időjárás-előrejelzést. A pozíciót manuálisan vagy automatikusan beállíthatja a „Forever Smart” alkalmazásban.

Kamera távvezérlése

A funkció használatához válassza az alkalmazás speciális beállításaiban a „Rázd és fényképezz” lehetőséget, és készítsen fényképet. A funkcióval távolról is fényképezhet okosórájával.

EN

PL

BG

CZ

DE

EE

ES

FR

GR

HU

IT

LT

LV

NL

PT

RO

RU

SK



Érintse meg a zene ikont a zene lejátszásához.

Kiválaszthatja az előző / következő dalt, és lejátszhatja / szüneteltetheti a dal lejátszását. A zenelejátszó vezérlésének leállításához lapozzon balról jobbra.

Aktivitás emlékeztető

A „Forever Smart” alkalmazás „Beállítások” részében lépjen a „Speciális beállítások” részhez, és állítsa be a kezdési időt. Kilép jobbra lapozással.

Beállítások

Érintse az ikont a belépéshez.

- A kijelző fényereje

Beállíthatja az érintőképernyő fényerejét.

- Rezgés intenzitás

A rezgés intenzitás fokozatai 1,2 vagy 3.

- Nyelv

Válassza ki az okosóra nyelv beállításait.

- Rendszer

Lehetővé teszi az intelligens óra kikapcsolását vagy visszaállítását.



Breve manuale di istruzioni

Informazioni generali

1. Interfaccia tattile
2. Pulsante di funzione
3. Piastra di ricarica
4. Sensore di frequenza cardiaca

Per caricare l'orologio intelligente collegare il terminale di ricarica del cavo USB alla piastra di ricarica sul retro dell'orologio intelligente. Una volta collegato correttamente, l'icona di ricarica apparirà sull'interfaccia.

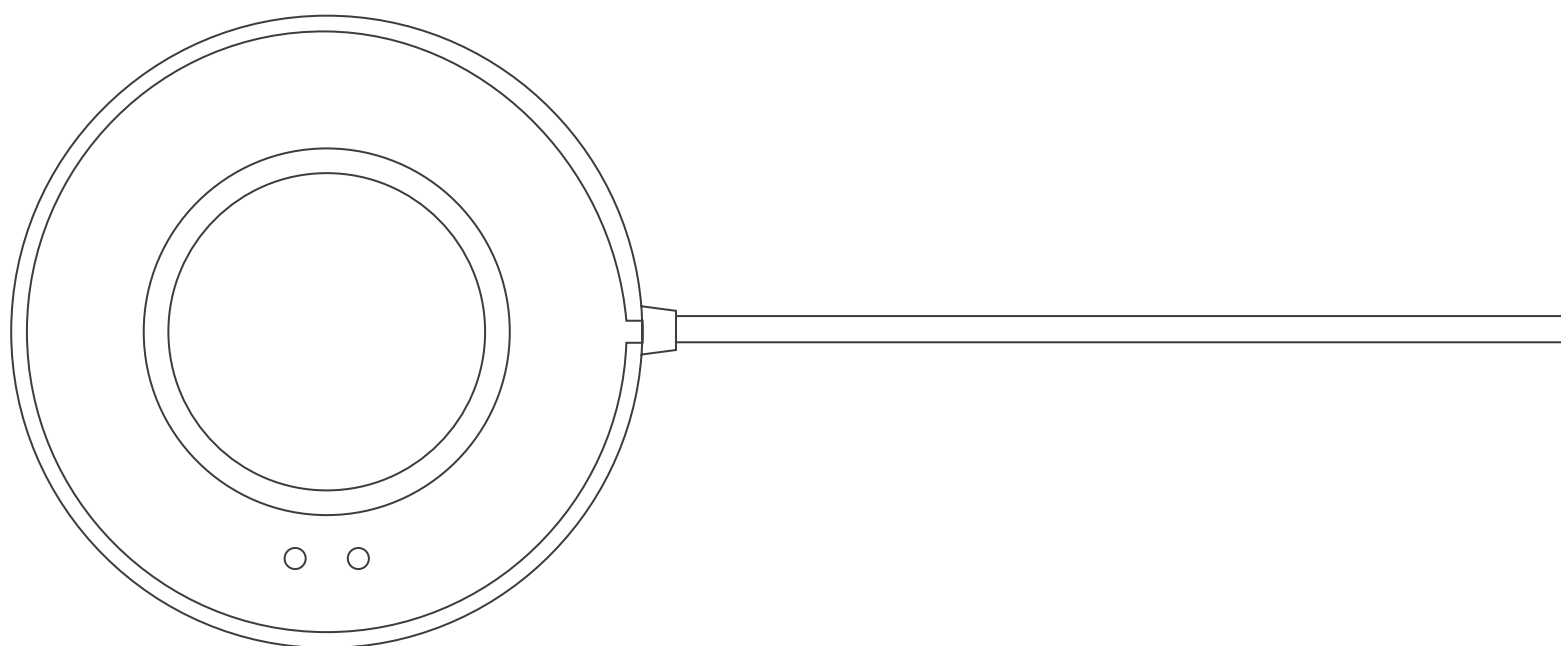

Installare l'applicazione "Forever Smart" sul telefono

Cercare l'applicazione "Forever Smart" nel negozio Google Play o App Store e installarla. In alternativa, è possibile scansionare il codice QR qui sotto per installare direttamente l'applicazione.



IOS



Android

Collegare l'orologio intelligente al telefono

1. Attivare il Bluetooth sullo smartphone.
2. Aprire l'applicazione "Forever Smart" sullo smartphone, poi inserire tutte le informazioni desiderate nel menu "Settings" (Impostazioni).
3. Premere il pulsante "Connect device" (Associare il dispositivo) nel menu "Settings" (Impostazioni).
4. Selezionare l'icona dell'orologio intelligente da associare.
5. Selezionare il nome del dispositivo e associarlo al telefono.

Scollegare l'orologio intelligente dal telefono cellulare

1. Aprire l'applicazione "Forever Smart" sullo smartphone.
2. Premere "Disconnect device" (Scollegare il dispositivo) nel menu "Settings" (Impostazioni) e poi confermare con "OK".
3. Per scollegare l'orologio intelligente dall'iPhone, cliccare su "Disconnect device" (Scollegare il dispositivo) nel menu "Settings" (Impostazioni) dell'applicazione "Forever Smart", poi passare alle impostazioni Bluetooth dell'iPhone, passare alla funzione "Forget This Device" (Dimenticare questo dispositivo) e selezionarla.

Istruzioni per l'uso

- Lo schermo può essere acceso alzando la mano o premendo il pulsante di funzione.
- Premere e tenere premuto l'interfaccia del quadrante dell'orologio, poi scorrere a sinistra o a destra per cambiare il quadrante dell'orologio.
- Premere e tenere premuto il pulsante di funzione per accendere l'orologio.

EN

PL

BG

CZ

DE

EE

ES

FR

GR

HU

IT

LT

LV

NL

PT

RO

RU

SK

Come si usa

- **Accensione:** Premere e tenere premuto il pulsante di funzione per 3 secondi.
- **Passare al menu:** Fai scorrere l'interfaccia del quadrante dell'orologio verso destra.
- **Selezionare delle funzioni:** Spostare in alto o in basso nel menu e premere l'icona.
- **Confermare:** Premere l'icona.
- **Uscire dal menu:** Fare scorrere l'interfaccia verso destra.
- **Tornare al quadrante dell'orologio:** Premere brevemente il pulsante di funzione su qualsiasi interfaccia.
- **Controllo dei messaggi:** Far scorrere l'interfaccia del quadrante dell'orologio verso l'alto.

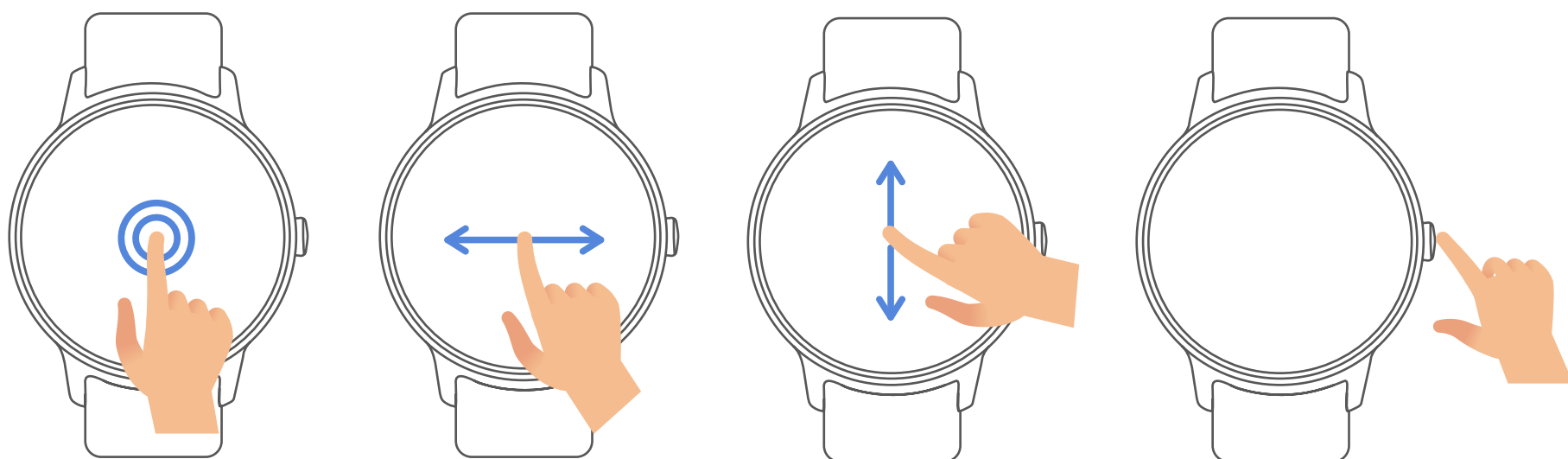

Navigare nel menu

Dopo aver acceso l'orologio intelligente, viene visualizzata l'interfaccia del quadrante dell'orologio.

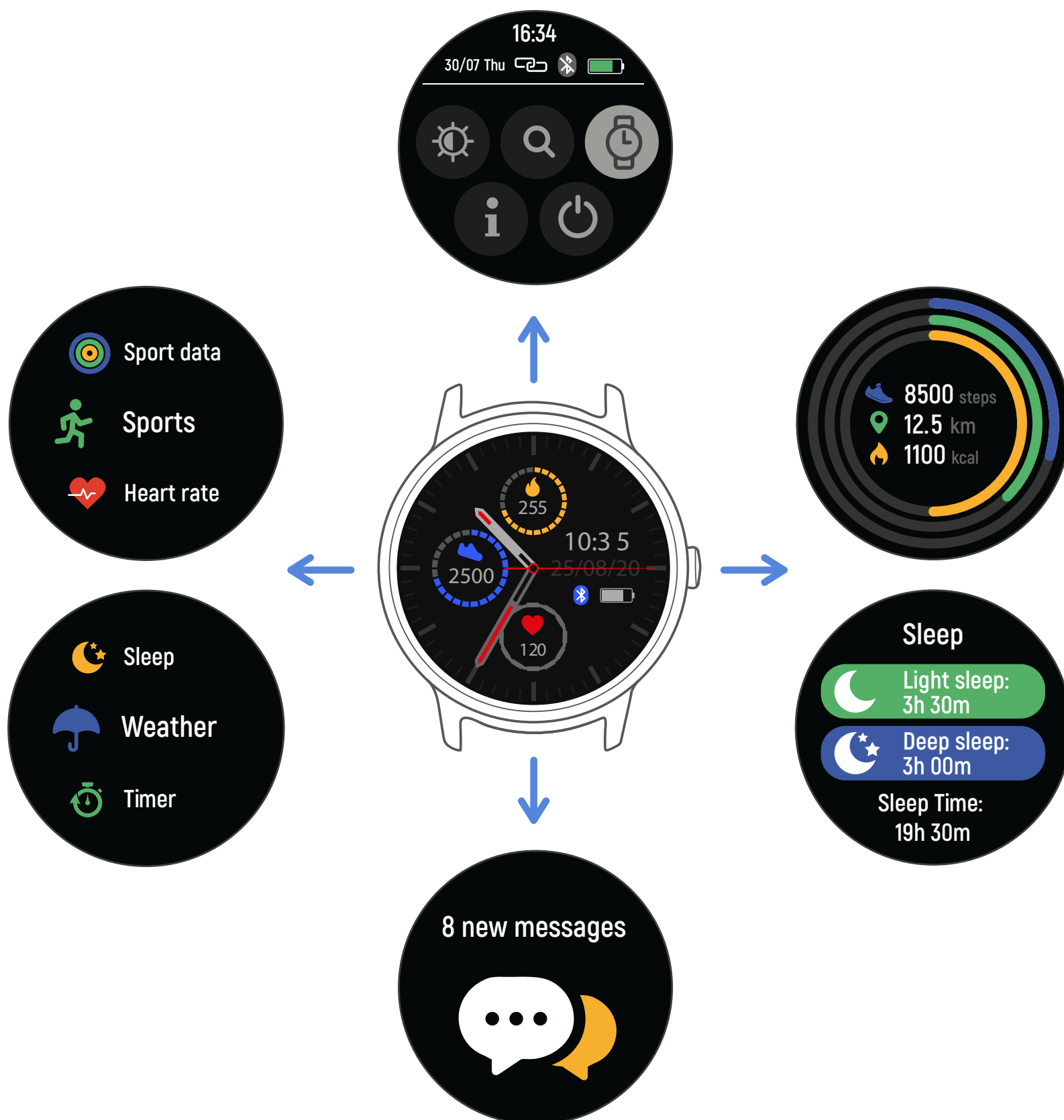

Quando viene visualizzata l'interfaccia del quadrante dell'orologio:

1. Per accedere alle interfacce del menu:
 - a. Far scorrere l'interfaccia del quadrante dell'orologio a destra per accedere alle interfacce del menu.
 - b. Scorrere verso l'alto e verso il basso per cambiare le interfacce dei menu.
 - c. Premere l'icona per entrare in un sottomenu. Scorrere da sinistra verso destra per tornare al menù precedente.

2. Per accedere all'interfaccia delle scorciatoie dei messaggi
Far scorrere l'interfaccia del quadrante dell'orologio verso l'alto.

3. Per accedere ad altre interfacce delle scorciatoie
Fai scorrere l'interfaccia del quadrante dell'orologio verso il basso.

Funzioni

Interfaccia del quadrante dell'orologio



È possibile premere il pulsante di funzione per accedere rapidamente all'interfaccia del quadrante dell'orologio.

Per cambiare il quadrante dell'orologio intelligente, premere e tenere premuto il quadrante dell'orologio corrente per 3 secondi, quindi far scorrere a sinistra o a destra per passare tra i diversi quadranti dell'orologio e selezionare il quadrante desiderato.

Scorciatoie



- Interface brightness (Luminosità dell'interfaccia)

È possibile premere l'icona della luminosità per regolare (+/-) la luminosità dell'interfaccia.

- Find phone (Trova il mio telefono)

Se l'orologio intelligente è collegato all'applicazione Forever Smart, premuta questa icona il telefono suonerà per poterlo ritrovare facilmente.

- Shut down (Spegnimento)

Premendo questa icona si spegne l'orologio intelligente.

- Settings (Impostazioni)

Questa icona permette di accedere rapidamente alle impostazioni dell'orologio intelligente.

EN

PL

BG

CZ

DE

EE

ES

FR

GR

HU

IT

LT

LV

NL

PT

RO

RU

SK

EN

• Raise hand to activate display (Alza la mano per attivare il display)

Con questa icona è possibile attivare o disattivare la funzione di attivazione del display alzando la mano.

PL

Multi-Sport



Premere l'icona "Sports" (Sporti) per entrare nel modo Multi-Sport. L'orologio intelligente offre 6 modalità di sport: cammino, corsa, bici, corsa al chiuso, salita di una montagna e nuoto. Selezionare lo sport desiderato e poi iniziare a farlo. L'orologio intelligente registrerà i dati dell'allenamento.



Per terminare lo sport, far scorrere l'interfaccia a destra e premere l'icona "End" (Fine) per terminare l'allenamento e salvare i dati. L'orologio intelligente visualizzerà i dati dell'allenamento. Se l'orologio intelligente è collegato all'applicazione "Forever Smart" via Bluetooth, i dati dell'attività possono anche essere consultati nell'applicazione.

Nota: Il tempo di attività non deve essere inferiore a 5 minuti, la distanza deve essere superiore a 0,1 km, e le calorie bruciate devono essere superiori a 1 Kcal – altrimenti i dati non possono essere registrati.

Heart rate monitor (Monitoraggio della frequenza cardiaca)

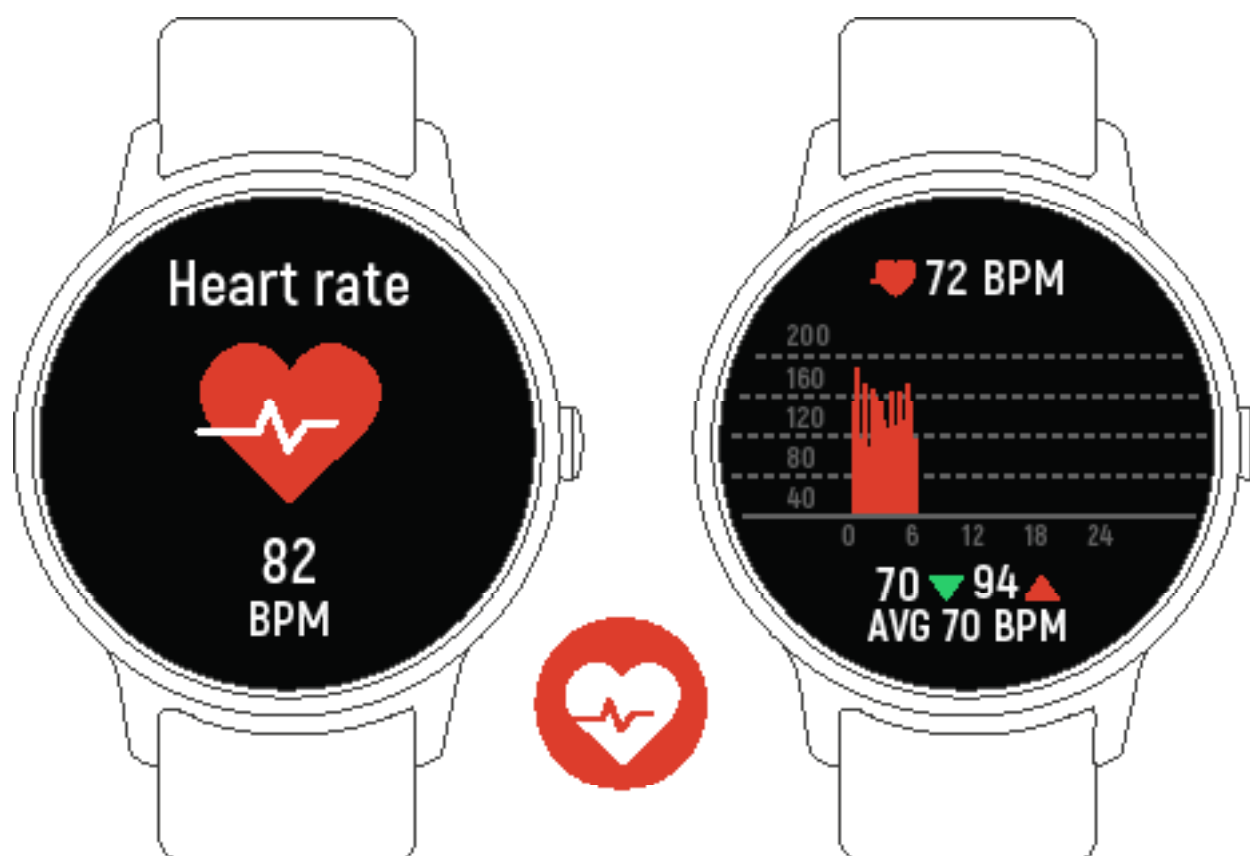

Premere l'icona per avviare il monitoraggio della frequenza cardiaca. Per uscire dal monitoraggio della frequenza cardiaca, far scorrere l'interfaccia a destra.

Se l'orologio intelligente è collegato all'applicazione Forever Smart via Bluetooth e la funzione "Healthy detection" (Monitoraggio della salute) è attivata nelle impostazioni avanzate, i dati della frequenza cardiaca possono anche essere visualizzati nell'applicazione.

Sleep monitor (Monitoraggio sonno)



L'orologio intelligente controlla automaticamente il sonno dalle 21:30 alle 11:00.

Al risveglio, il giorno successivo, l'orologio intelligente visualizza un rapporto sul sonno che indica informazioni sul tempo totale di sonno, la fase di sonno leggero e la fase di sonno profondo. Se l'orologio intelligente è collegato all'app "Forever Smart" via Bluetooth, è possibile visualizzare un rapporto sul sonno più dettagliato nell'applicazione.

Alarm (Allarme)

Nell'applicazione "Forever Smart" è possibile impostare dei promemoria. Quando arriva l'ora della sveglia, l'icona della sveglia verrà visualizzata e l'orologio intelligente vibrerà.

EN

PL

BG

CZ

DE

EE

ES

FR

GR

HU

IT

LT

LV

NL

PT

RO

RU

SK

Messages (Messaggi)



Spostare la schermata dell'orologio verso l'alto - allora è possibile controllare le chiamate telefoniche, gli SMS, QQ, WeChat, Whatsapp, le notifiche delle app di Facebook e Twitter ecc. I messaggi vengono automaticamente cancellati quando si preme l'interfaccia.

Weather (Previsione meteo)

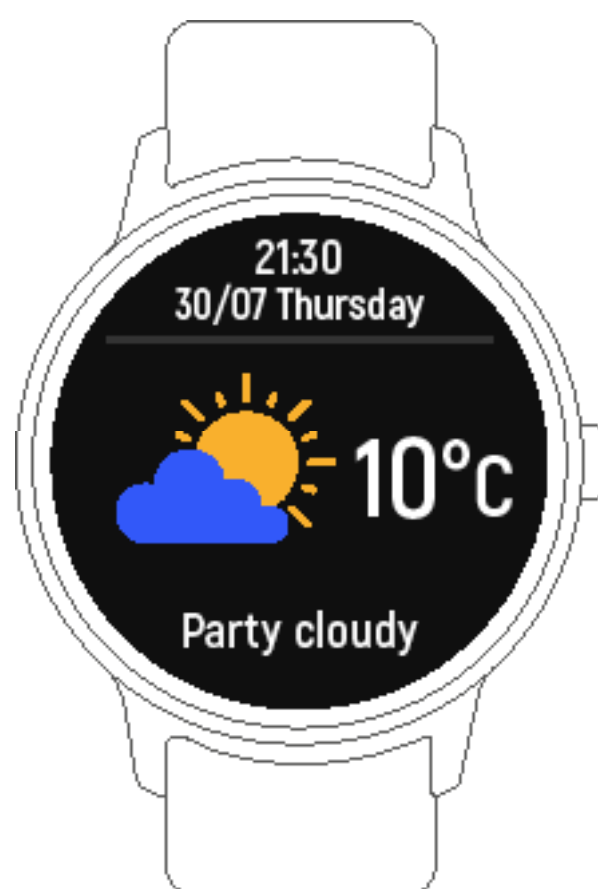

Se l'orologio intelligente è collegato all'app "Forever Smart" via Bluetooth, l'orologio intelligente visualizzerà le previsioni meteo.

È possibile impostare manualmente la città o lasciare che l'app "Forever Smart" lo faccia automaticamente.

Remote capture (Fotocamera remota)

Per utilizzare questa funzione, selezionare "Shake to take photo" (Scuoti e scatta la foto) nelle impostazioni avanzate dell'app e scuoti la mano 3 volte per scattare una foto. Utilizzando la funzione di scatto foto a distanza, è possibile scattare foto a distanza utilizzando l'orologio intelligente.

EN

PL

BG

CZ

DE

EE

ES

FR

GR

HU

IT

LT

LV

NL

PT

RO

RU

SK

Music playback control (Controllo della riproduzione musicale)



Premi l'icona della musica per entrare nell'interfaccia di controllo della riproduzione musicale. È possibile selezionare la canzone precedente/successiva e riprodurre/fermare la musica. Per uscire dall'interfaccia di controllo della riproduzione musicale, fare scorrere l'interfaccia a destra.

Sedentary reminder (Promemoria sedentario)

Andare alla scheda "Advanced settings" (Impostazioni avanzate) nel menu "Settings" (Impostazioni) dell'applicazione "Forever Smart" per impostare l'intervallo di tempo (minuti), l'ora di inizio e di fine. Fare scorrere l'interfaccia a destra per uscire.

Settings (Impostazioni)

Premere l'icona  per entrare nel menu delle impostazioni.

- **Bright screen display (Schermo luminoso)**

Qui è possibile configurare le impostazioni del display, ad esempio cambiare il quadrante dell'orologio, regolare la luminosità dello schermo ecc.

- **Vibration intensity (Intensità delle vibrazioni)**

Selezionare il livello di intensità della vibrazione 1, 2 o 3.

- **Languages (Lingue)**

Qui è possibile impostare la lingua dell'orologio intelligente.

- **System (Sistema)**

È possibile controllare il sistema dell'orologio intelligente o disabilitare o resettare l'orologio intelligente premendo questa icona.

La società TelForceOne S.A. Dichiaro che il prodotto è conforme ai requisiti essenziali ed alle altre disposizioni pertinenti della direttiva 2014/53/CE. La dichiarazione è prevista anche con la possibilità di scaricare la pagina del prodotto sul sito <https://sklep.telforceone.pl/en-gb/>.

EN

PL

BG

CZ

DE

EE

ES

FR

GR

HU

IT

LT

LV

NL

PT

RO

RU

SK



Sutrumpinta instrukcija

Bendra informacija

1. Jutiklinė sąsaja
2. Funkcinis mygtukas
3. Įkrovimo plokštė
4. Širdies ritmo matuoklis

Norėdami įkrauti išmanųjį laikrodį, prijunkite USB kabelio įkrovimo spaustuką prie išmaniojo laikrodžio gale esančios įkrovimo plokštės. Tinkamai prijungus, sąsajoje pasirodys įkrovimo piktograma.

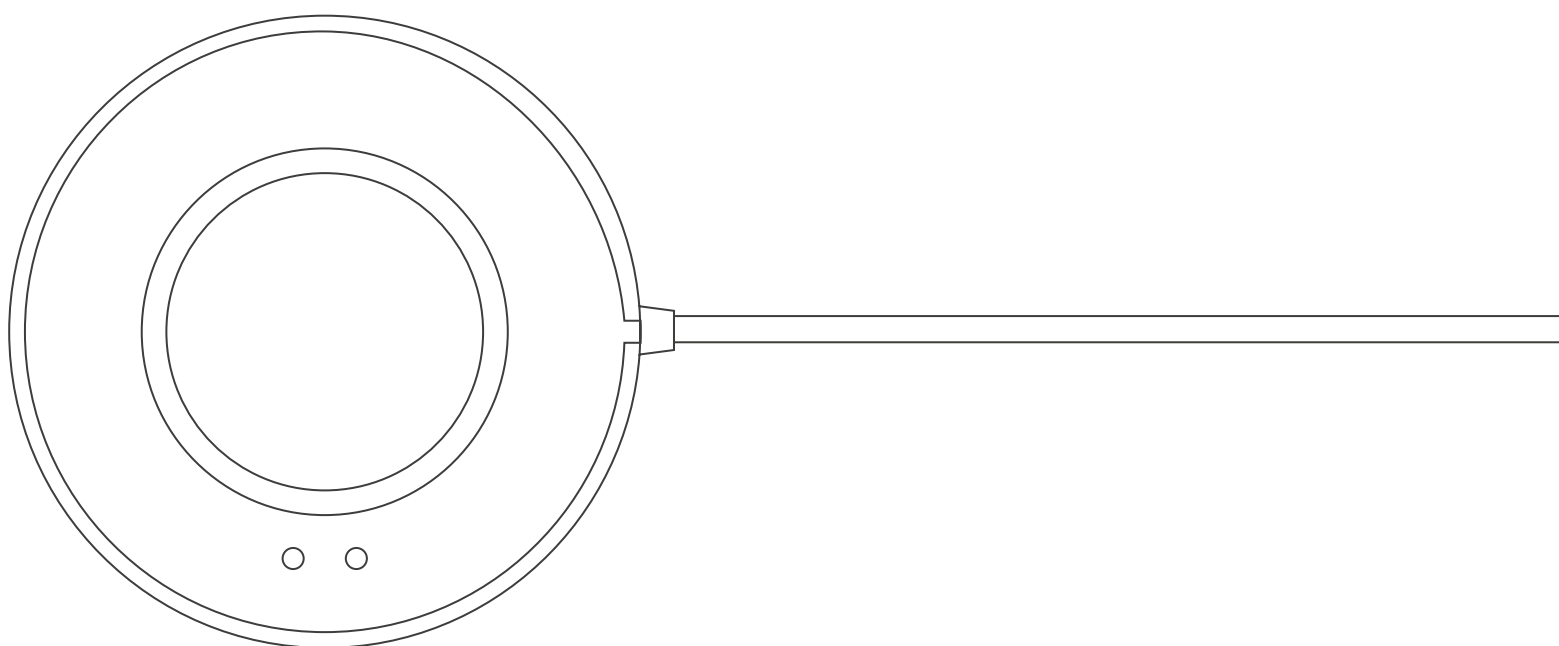

Įdiekite telefone „Forever Smart“ programą

„Google Play“ ar „App Store“ programų parduotuvėje raskite „Forever Smart“ taikomąją programą ir įdiekite ją. Arba galite nuskaityti žemiau esantį QR kodą, kad programą įdiegtumėte tiesiogiai.



IOS



Android

Išmaniojo laikrodžio sujungimas su telefonu

1. Išmaniajame telefone įjunkite Bluetooth.
2. Išmaniajame telefone atidarykite „Forever Smart“ programą, tada meniu „Settings“ (Nustatymai) įveskite visą reikiamą informaciją.
3. Meniu „Settings“ (Nustatymai) paspauskite „Connect device“ (Prijungti įrenginį).
4. Pasirinkite prijungiamo išmaniojo laikrodžio piktogramą.
5. Pasirinkite įrenginio pavadinimą ir susiekite jį su telefonu.

Išmaniojo laikrodžio ir mobiliojo telefono atjungimas

1. Atidarykite išmaniajame telefone „Forever Smart“ programą.
2. Meniu „Settings“ (Nustatymai) paspauskite „Disconnect device“ (Atjungti įrenginį), tada patvirtinkite paspausdami „OK“.
3. Norėdami atjungti išmanųjį laikrodį nuo „iPhone“ telefono, „Forever Smart“ programos meniu „Settings“ (Nustatymai) spustelėkite „Disconnect device“ (Atjungti įrenginį), tada eikite į „iPhone“ telefono „Bluetooth“ nustatymus, eikite į „Forget This Device“ (Pamirškite šį įrenginį) parinktį ir pasirinkite ją.

Naudojimo instrukcijos

- Ekraną galima įjungti pakėlus ranką arba paspaudus funkcijos mygtuką.
- Paspauskite ir laikykite laikrodžio sąsają, tada slinkite kairėn arba dešinėn, kad pakeistumėte laikrodžio skydelį.
- Norėdami įjungti laikrodį, palaikykite paspaudę funkcinį mygtuką.

EN

PL

BG

CZ

DE

EE

ES

FR

GR

HU

IT

LT

LV

NL

PT

RO

RU

SK

Kaip naudoti

- **Ijungimas:** Paspauskite ir laikykite funkcinį mygtuką 3 sekundes.
- **Perėjimas į meniu:** Braukite laikrodžio skydelio sąsają į dešinę.
- **Funkcijos pasirinkimas:** Braukite meniu kairėn arba dešinėn ir paspauskite piktogramą.
- **Patvirtinimas:** Paspauskite piktogramą.
- **Išėjimas iš meniu:** Braukite sąsają į dešinę.
- **Grįžimas laikrodžio skydelį:** Bet kurioje sąsajoje trumpai paspauskite funkcinį mygtuką.
- **Žinučių tikrinimas:** Braukite laikrodžio skydelio sąsają į viršų.

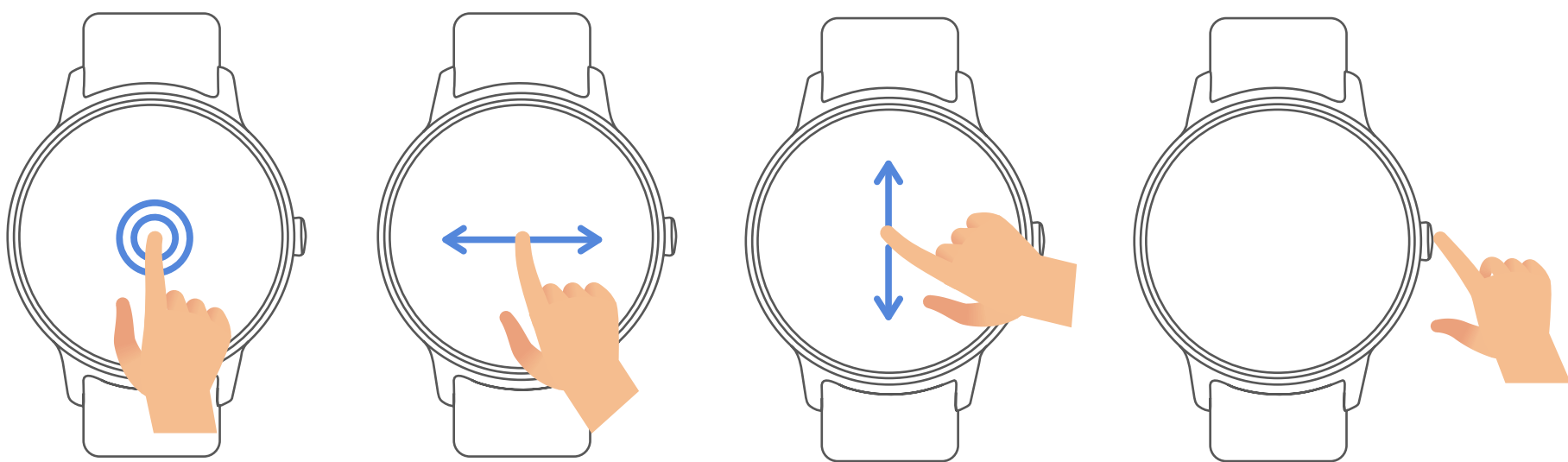

Meniu naršymas

Ijungus išmanųjį laikrodį, rodoma laikrodžio skydelio sąsaja.

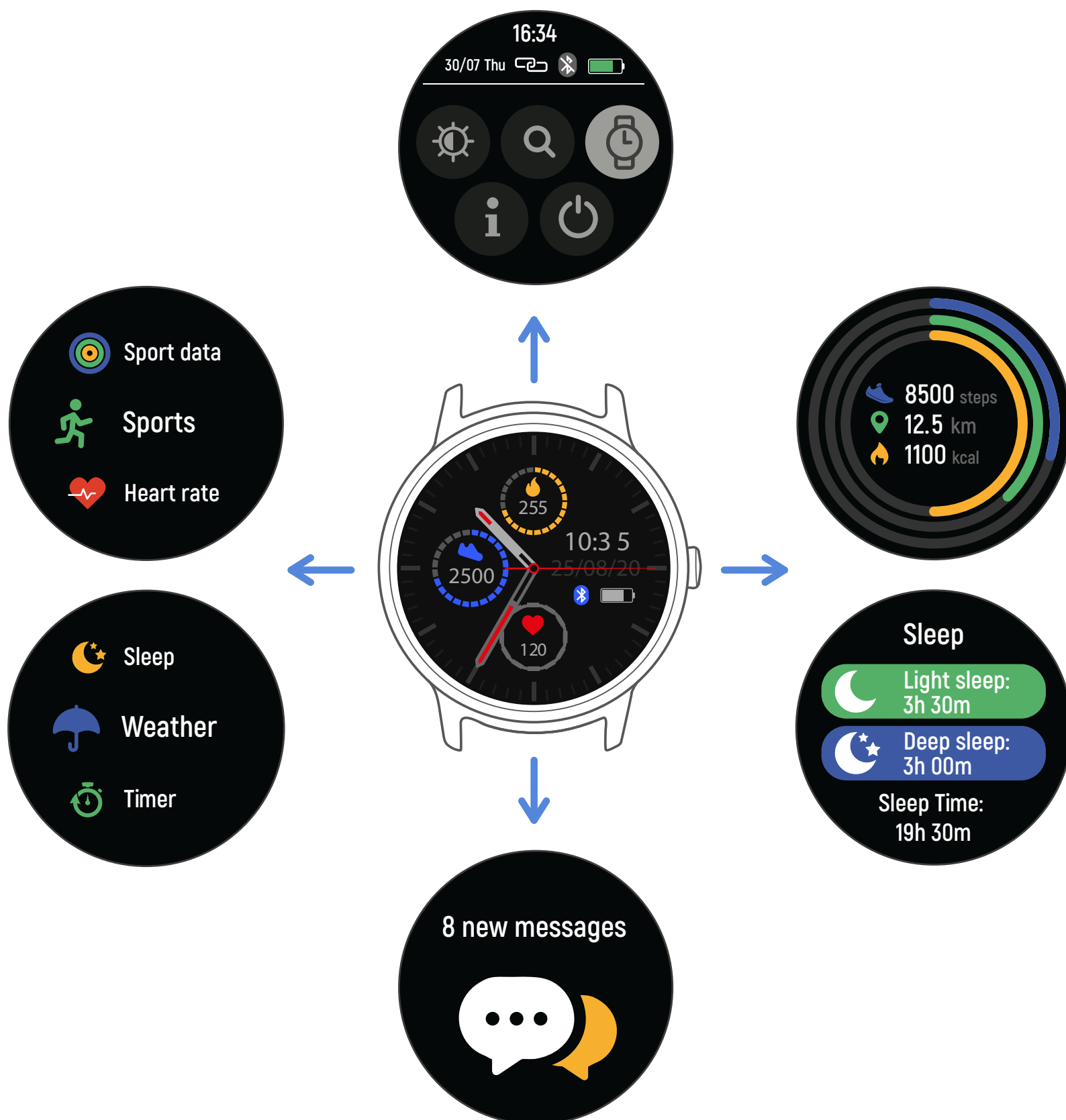

Kai rodoma laikrodžio skydelio sąsaja:

1. Norėdami pereiti prie sąsajų meniu:

a. Braukite laikrodžio skydelio sąsają į dešinę, kad pereitumėte į sąsajų meniu.

b. Norėdami perjungti meniu sąsajas, turite braukti aukštyn ir žemyn.

c. Paspauskite piktogramą, kad patektumėte į submeniu. Braukite į dešinę, kad grįžtumėte į ankstesnį meniu.

2. Norėdami patekti į žinučių santrumpų sąsają
Braukite laikrodžio skydelio sąsają į viršų.

3. Norėdami patekti į kitų santrumpų sąsają
Braukite laikrodžio skydelio sąsają žemyn.

Funkcijos

Laikrodžio skydelio sąsaja



Norėdami greitai įeiti į laikrodžio skydelio sąsają, galite paspausti funkcinę mygtuką.

Norėdami pakeisti išmaniojo laikrodžio skydelį, 3 sekundes palaikykite nuspaudę dabartinį skydelį, tada braukite kairėn arba dešinėn, kad perjungtumėte skirtingus laikrodžio skydelius ir pasirinktumėte norimą skydelį.

Santrumpos



- **Interface brightness (Sąsajos ryškumas)**

Norėdami nustatyti sąsajos ryškumą (+/-), galite paspausti ryškumo piktogramą.

- **Find phone (Ieškoti telefono)**

Jei išmanusis laikrodis sujungtas prie „Forever Smart“ programą, paspaudus šią piktogramą telefonas suskambės ir bus galima jį rasti.

- **Shut down (Išjungimas)**

Paspaudus šią piktogramą išmanusis laikrodis išjungiamas.

- **Settings (Nustatymai)**

Ši piktograma leidžia greitai pereiti prie išmaniojo laikrodžio nustatymų.

- Raise hand to activate display (Pakelkite ranką, kad aktyvuotumėte ekraną)

EN

PL

BG

CZ

DE

EE

ES

FR

GR

HU

IT

LT

LV

NL

PT

RO

RU

SK

93

Šią piktogramą galite naudoti norėdami įjungti arba išjungti ekrano aktyvinimo funkciją pakeliant ranką.

Multi-Sport



Tap "Sports" icon to enter the multi-sport mode. The smart watch has 6 sports modes: walking, running, cycling, indoor run, hiking and swimming. Choose a sport mode you want, and then do sports. The smart watch records your exercise data.



If you want to end the sports, slide the interface to right and tap the "End" icon to finish your sports and save the data. The smart watch displays your exercise data. If you've connected your smart watch with the "Forever Smart" app via Bluetooth, you can also check your exercise data in the app.

Note: Exercise time should be more than 5 mins, distance should be more than 0.1km and calories should be more than 1 Kcal, otherwise, the data cannot be saved.

Heart rate monitor

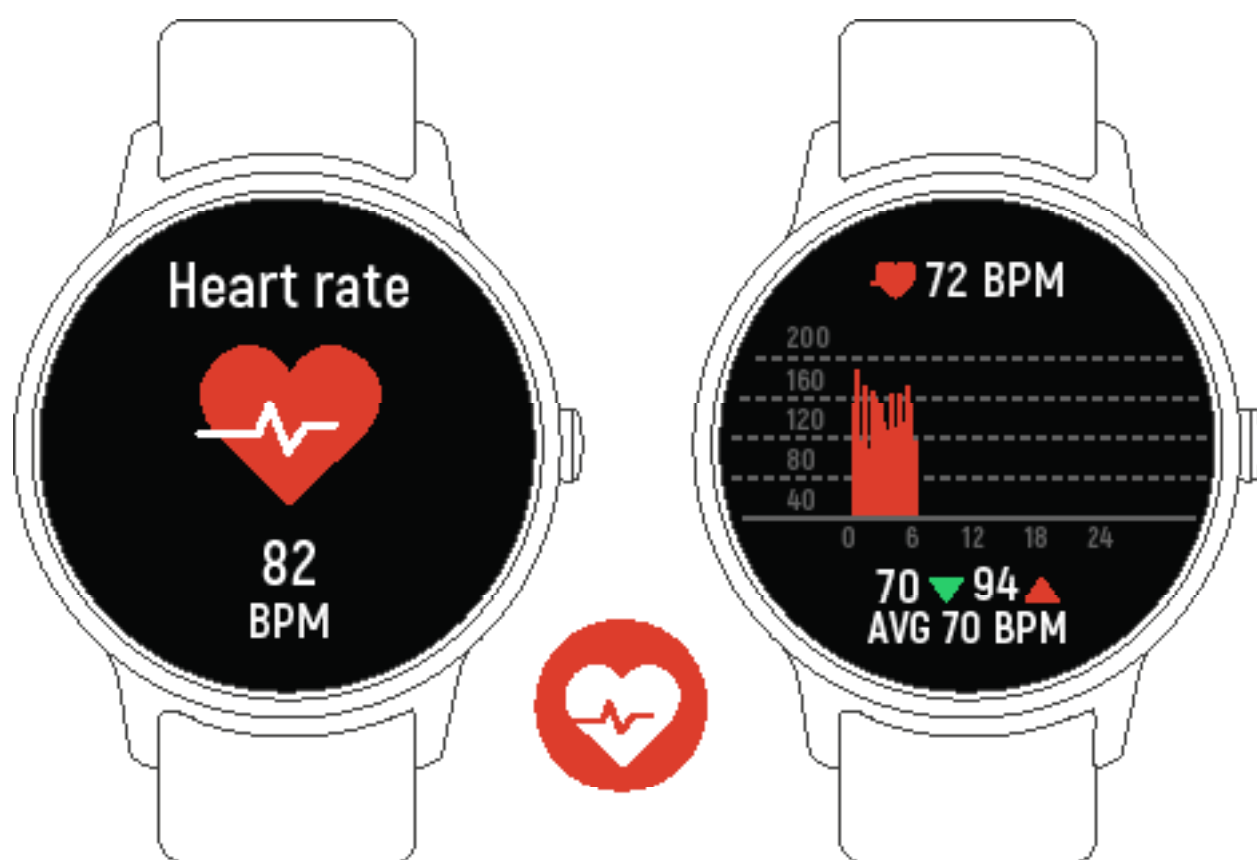

Tap icon to monitor your current heart rate. To exit the heart rate monitor, slide the interface to right. If you've connected your smart watch with the "Forever Smart" app via Bluetooth, and turn on "Healthy detection" in advanced settings of the app, you can also check your heart rate data in the app.

Sleep monitor



The smart watch automatically monitors your sleep between 9:30 p.m. and 11a.m.

When you get up the next day, the smart watch displays your sleep report about the time of total sleep, light sleep and deep sleep. If you've connected your smart watch with the "Forever Smart" app via Bluetooth, you can also check more detailed sleep report in the app.

Alarm

You can set reminders in the "Forever Smart" app. When alarm time is up, the alarm icon is animated and the smart watch vibrates.

Messages



Slide the watch face from bottom to top, and then you can check your phone calls, SMS, QQ, WeChat, Whatsapp, Facebook and Twitter notifications, etc. The messages will be automatically deleted by tapping the interface.

Weather

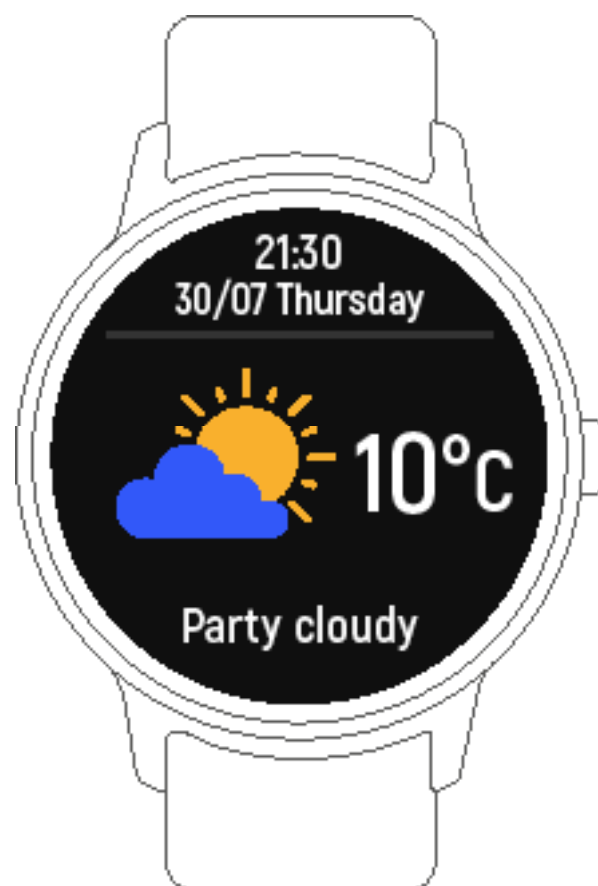

If you've connected your smart watch with the "Forever Smart" app via Bluetooth, the smart watch displays the weather forecast.

You can manually set the city or automatically set a city in the "Forever Smart" app.

Remote capture

To use this feature, choose "Shake and take photo" in advanced settings of the app and shake your hand 3 times to take a photo. With the remote capture function, you can take pictures remotely from your smart watch.

Music playback control



Tap the music icon to enter the music playback control interface.

You can select the previous/next song, and play/pause music. To exit music playback control, slide the interface from left to right.

Sedentary reminder

Go to the “Advanced settings” under the “Settings” of the “Forever Smart” app to set the time intervals (minutes), start time and end time. Slide the interface to right to exit.

Settings

Tap icon Settings to enter the settings menu.

Bright screen display

You can set display here, such as change watch face, adjust screen brightness etc.

Vibration intensity

Choose 1,2 or 3 here for vibration intensity.

Languages

You can set smart watch language here.

System

You can check the system of your smart watch or shut down or reset your smart watch by tapping this icon.



Saīsinātā instrukcija

Vispārīga informācija

1. Skārienjūtīgs interfeiss
2. Funkciju poga
3. Lādēšanas plate
4. Pulsa sensors

Lai uzlādētu viedpulksteni, pievienojiet USB kabeļa lādēšanas spaili pie lādēšanas plates viedpulksteņa aizmugurējā pusē. Pēc pareizas pievienošanas interfeisā parādās lādēšanas ikona.

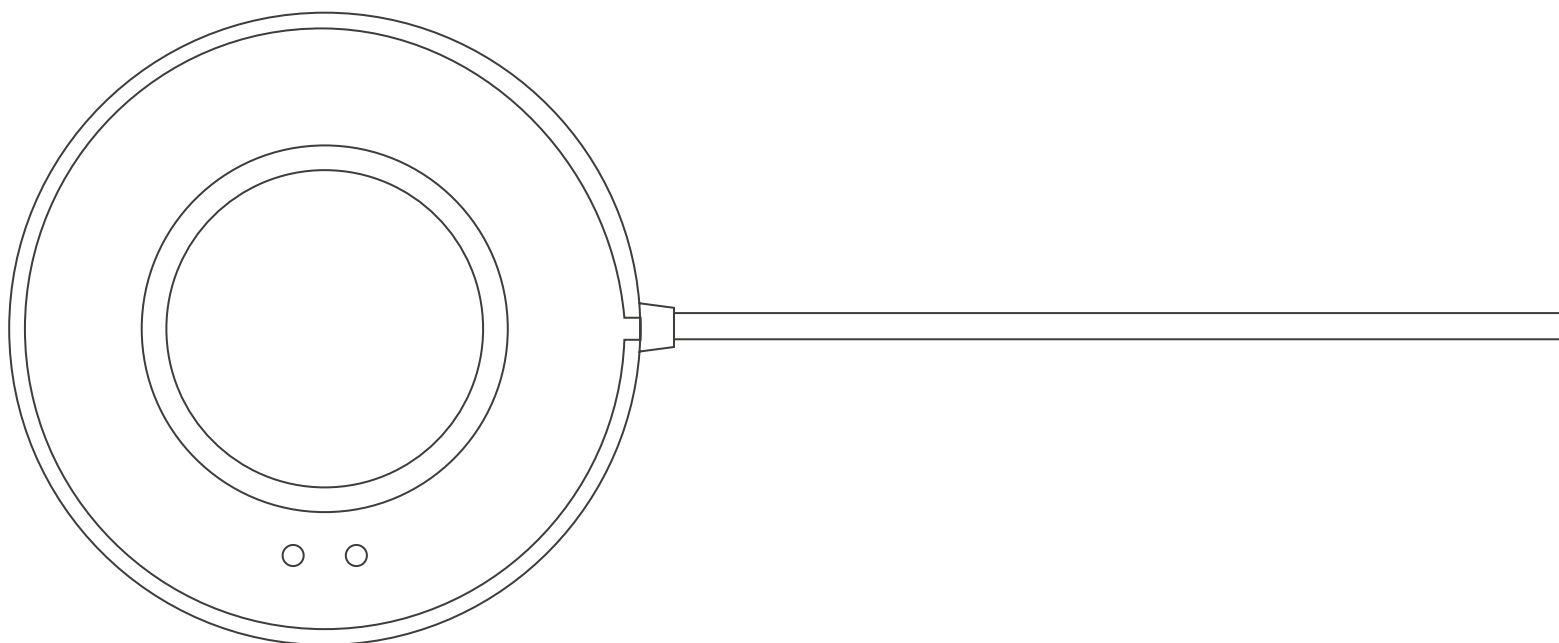

Lietotnes "Forever Smart" uzstādīšana tālrunī

Sameklējiet lietotni "Forever Smart" Google Play vai App Store veikalā un uzstādiet to. Iespējams arī noskenēt QR kodu, lai uzstādītu lietotni tiešā veidā.



IOS



Android

Viedtālruņa savienošana ar tālruni

1. Ieslēdziet Bluetooth viedtālrunī.
2. Atveriet lietotni "Forever Smart" viedtālrunī un ievadiet visu nepieciešamu informāciju izvēlnē "Settings" (Iestatījumi).
3. Nospiediet "Connect device" (Savienot ierīci) izvēlnē "Settings" (Iestatījumi).
4. Izvēlieties viedpulksteņa, kas jāpievieno, ikonu.
5. Izvēlieties ierīces nosaukumu un savienojiet to ar viedtālruni.

Viedpulksteņa un viedtālruņa atvienošana

1. Atveriet lietotni "Forever Smart" viedtālrunī.
2. Nospiediet "Disconnect device" (Atvienot ierīci) izvēlnē "Settings" (Iestatījumi) un apstipriniet ar "OK".
3. Lai atvienotu viedpulksteni no iPhone, noklikšķiniet "Disconnect device" (Atvienot ierīci) lietotnes "Forever Smart" izvēlnē "Settings" (Iestatījumi) un pārejiet uz Bluetooth iestatījumiem viedtālrunī, pēc tam pārejiet opcijā "Forget This Device" (Aizmirst šo ierīci) un izvēlieties to.

Lietošanas instrukcija

- Ekrānu var ieslēgt, paceļot roku vai nospiežot funkcijas pogu.
- Nospiediet un paturiet nospiešanu pulksteņa ciparnīcas interfeisu, pēc tam pārbīdiet to pa kreisi vai pa labi, lai mainītu pulksteņa ciparnīcu.
- Lai ieslēgtu pulksteņa barošanu, nospiediet un paturiet nospiešanu funkciju pogu.

EN

PL

BG

CZ

DE

EE

ES

FR

GR

HU

IT

LT

LV

NL

PT

RO

RU

SK

Lietošana

- Ieslēgšana: Nospiediet un trīs sekundes paturiet nospiestu funkciju pogu.
- Pariešana uz izvēlni: Pārbīdiet pulksteņa ciparnīcas interfeisu pa labi.
- Funkciju izvēle: Pārbīdiet izvēlnē uz augšu vai uz leju un nospiediet ikonu.
- Apstiprināšana: Nospiediet ikonu.
- Iziešana no izvēlnes: Pārbīdiet interfeisu pa labi.
- Atgriešanās pie pulksteņa ciparnīcas: Īsi nospiediet funkciju pogu apakšējā interfeisā.
- Ziņojumu pārbaude: Pārbīdiet pulksteņa ciparnīcas interfeisu uz augšu.

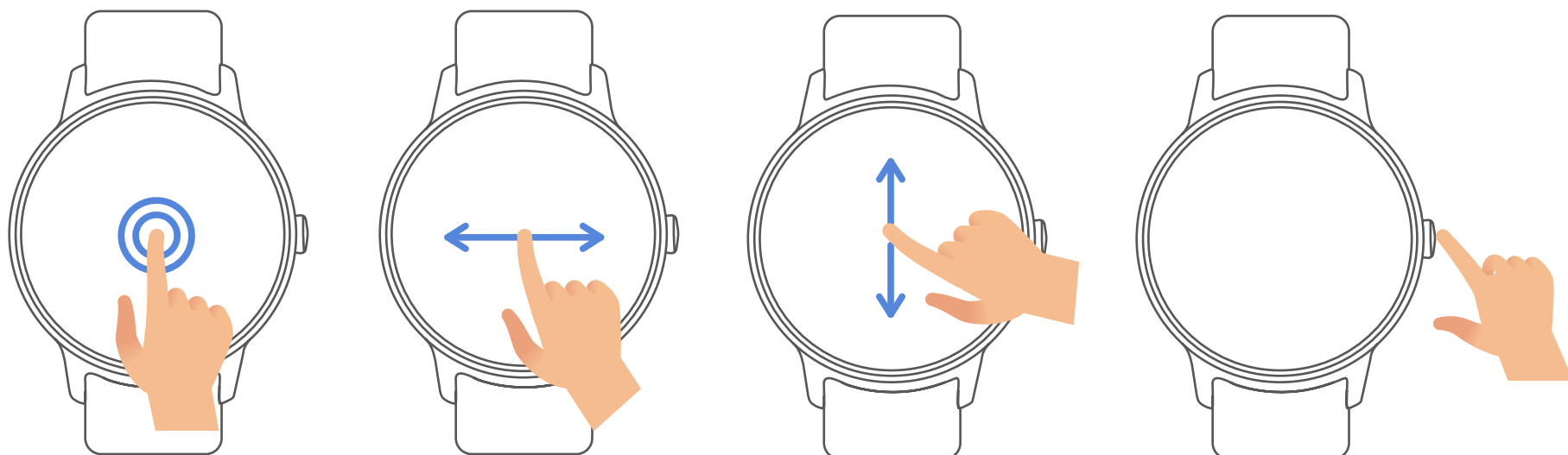

Pārvietošanās izvēlnē

Pēc viedtālruņa ieslēgšanas tiek parādīts pulksteņa ciparnīcas interfeiss.

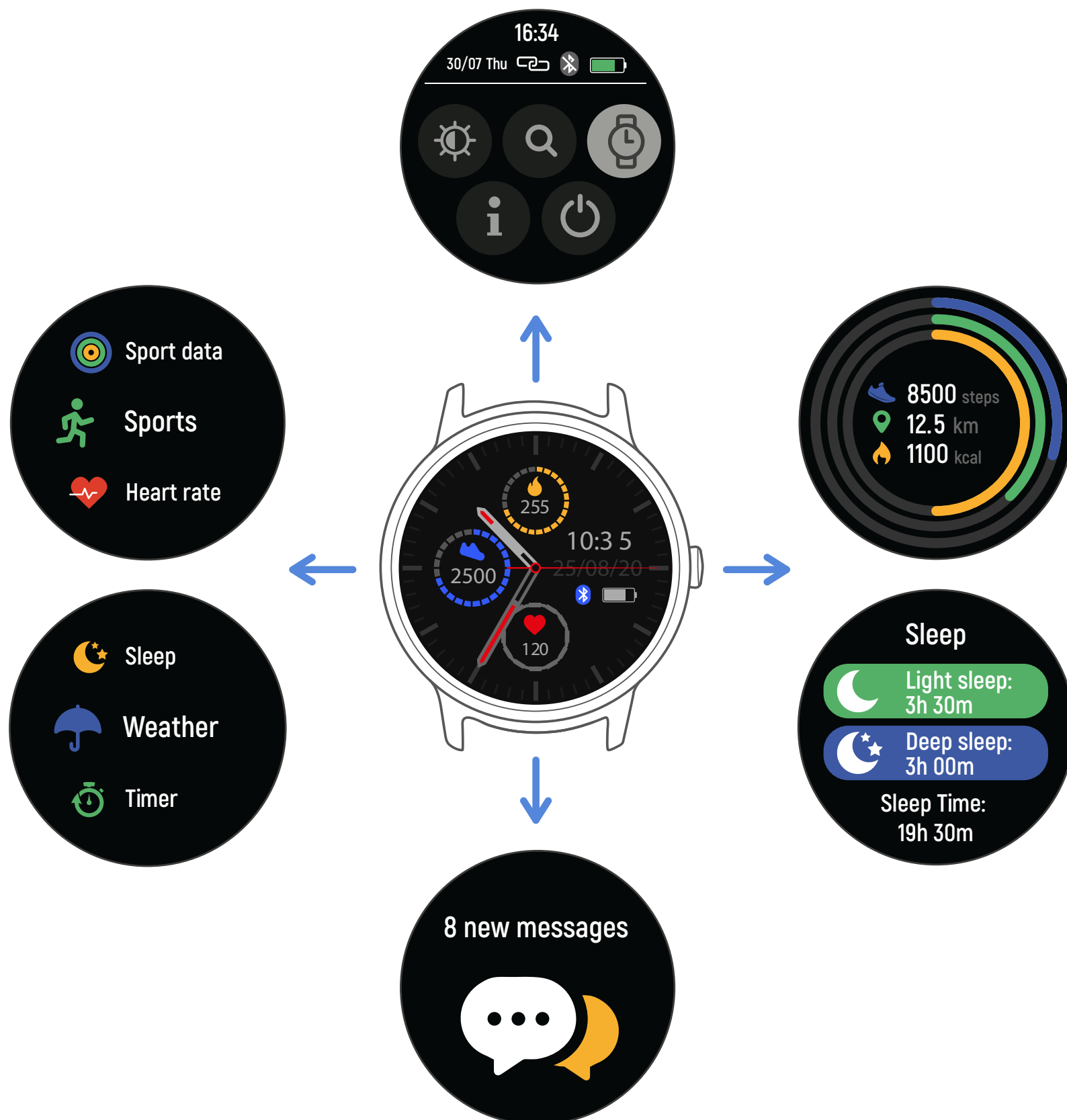

Ja tiek parādīts pulksteņa ciparnīcas interfeiss:

1. lai pārietu pie izvēlnes interfeisiem:
 - a. Pārbīdiet pulksteņa ciparnīcas interfeisu pa labi, lai pārietu uz izvēlnes interfeisiem.
 - b. Lai pārslēgtu izvēlnes interfeisus, pārbīdiet tos uz augšu un uz leju.
 - c. Nospiediet ikonu, lai ietu apakšizvēlnē. Pārbīdiet interfeisu pa labi, lai atgrieztos uz iepriekšējo izvēlni.

2. Lai pārietu uz ziņojumu īssavilkumus
Pārbīdi pulksteņa ciparnīcas interfeisu uz augšu.

3. Lai pārietu uz citiem īssavilkumu interfeisiem
Pārbīdi pulksteņa ciparnīcas interfeisu uz leju.

Funkcijas

Pulksteņa ciparnīcas pulkstenis



Nospiedi funkciju pogu, lai ātri pārietu uz pulksteņa ciparnīcas interfeisu.

Lai mainītu viedpulksteņa ciparnīcu, nospiedi pašreizējo pulksteņa ciparnīcu un paturiet to trīs sekundes, pēc tam pārbīdi to pa kreisi vai pa labi, lai pārslēgtos starp dažādām pulksteņa ciparnīcām un izvēlētos vēlamo ciparnīcu.

Īsinājumaustiņi



Interface brightness (Interfeisa spilgtums)

Nospiedi spilgtuma ikonu, lai iestatītu (+/-) interfeisa spilgtumu.

• Find phone (Meklēt tālruni)

Ja viedpulkstenis ir savienots ar lietotni "Forever Smart", nospiežot šo ikonu, tālrunis pazvana, ļaujot to sameklēt.

• Shut down (Izslēgšana)

Nospiežot šo ikonu, viedpulkstenis tiek izslēgts.

• Settings (Iestatījumi)

Šī ikona ļauj pāriet uz viedpulksteņa iestatījumiem.

• Raise hand to activate display (Pacelt roku, lai aktivizētu displeju)

Šī ikona ļauj ieslēgt vai izslēgt displeja aktivizēšanas funkciju, paceļot roku.

EN

PL

BG

CZ

DE

EE

ES

FR

GR

HU

IT

LT

LV

NL

PT

RO

RU

SK

Multi-Sport

EN

PL

BG

CZ

DE

EE

ES

FR

GR

HU

IT

LT

LV

NL

PT

RO

RU

SK



Nospiediet ikonu "Sports" (Sporta veidi), lai pārietu uz režīmam "Multi-Sport". Viedpulkstenis piedāvā sešus sporta režīmus: staigāšana, skriešana, riteņbraukšana, skriešana telpā, kalnu pārgājieni un peldēšana. Izvēlieties vēlamu sporta veidu un sāciet sportot. Viedpulkstenis reģistrēs datus par treniņu.



Lai pabeigtu sportošanu, pārbīdīet interfeisu pa labi un nospiediet ikonu "End" (Beigas), lai pabeigtu sportošanu un saglabātu datus. Viedpulkstenis parāda datus par treniņu. Ja viedpulkstenis ir savienots ar lietotni "Forever Smart", izmantojot Bluetooth, datus par aktivitāti var pārbaudīt arī lietotnē.

Piezīme: Aktivitātes laikam nav jāpārsniedz piecas minūtes, distancei ir jābūt lielākai par 0,1 km, un sadedzinātu kaloriju daudzumam ir jāpārsniedz 1 kcal – pretējā gadījumā datu saglabāšana nebūs iespējama.

Heart rate monitor (Pulsa monitors)

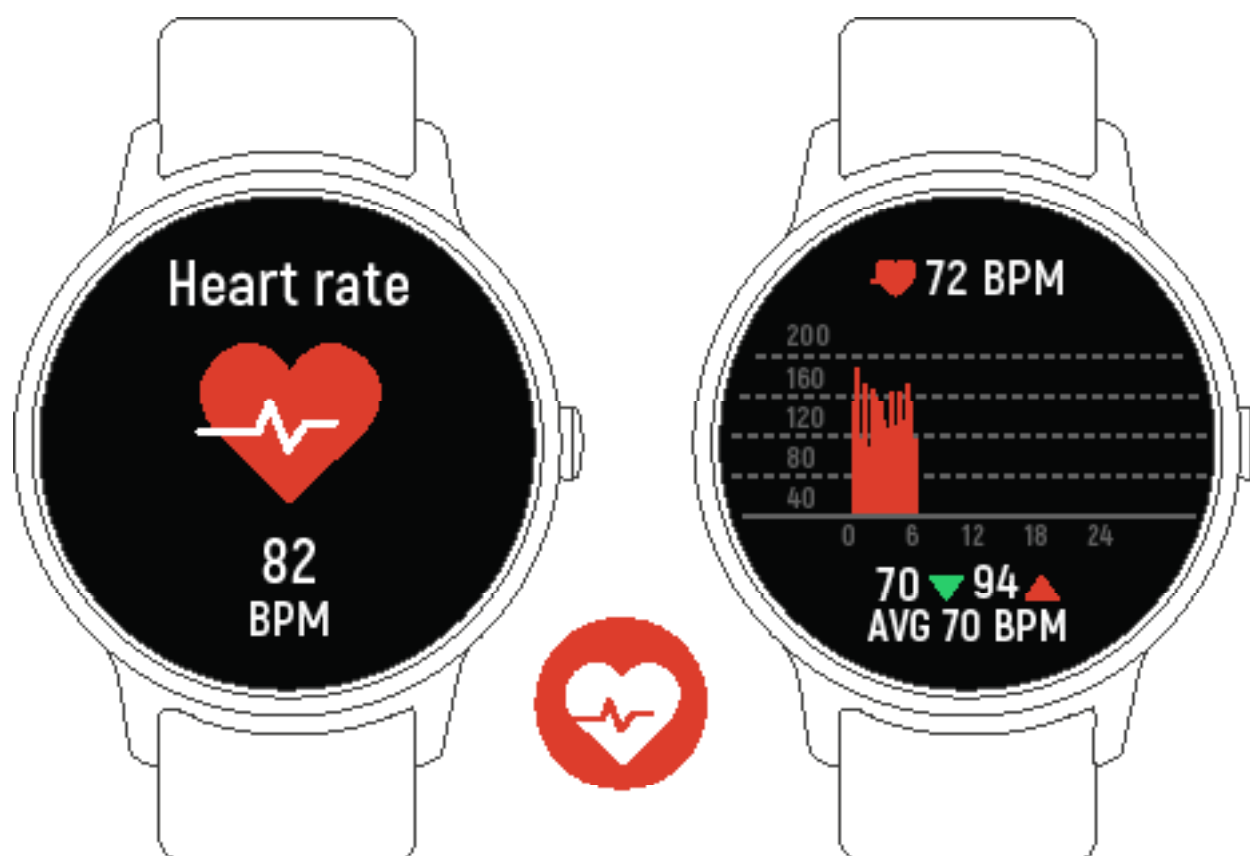

Nospiediet ikonu , lai sāktu sekot pulsam. Lai izietu no pulsa monitora, pārbīdīet interfeisu pa labi. Ja viedpulkstenis ir savienots ar lietotni “Forever Smart”, izmantojot Bluetooth, un papildu iestatījumos ir ieslēgta opcija “Healthy detection” (Veselības novērošana), datus par pulsu var pārbaudīt arī lietotnē.

Sleep monitor (Miega monitors)



Viedpulkstenis automātiski novēro miegu no plkst. 21:30 līdz 11:00.

Pēc pamodināšanās nākamajā dienā viedpulkstenis parāda ziņojumu par miegu, kas norāda informāciju par miega kopējo laiku, vieglā un dziļā miega fāzi. Ja viedpulkstenis ir savienots ar lietotni “Forever Smart”, izmantojot Bluetooth, lietotnē var pārbaudīt detalizētāku ziņojumu par miegu.

Alarm (Trauksme)

Lietotnē “Forever Smart” var iestatīt atgādinājumus. Ja pienāks trauksmes laiks, tiek parādīts trauksmes ikona, un viedpulkstenis sāks vibrēt.

EN

PL

BG

CZ

DE

EE

ES

FR

GR

HU

IT

LT

LV

NL

PT

RO

RU

SK

Messages (Ziņojumi)



Pārbīdiēt pulksteņa ciparnīcu uz augšu — tad var pārbaudīt telefona zvanus, īsziņas, QQ, We-Chat, Whatsapp, Facebook un Twitter paziņojumus u. tml. Ziņojumi tiek automātiski dzēsti pēc interfeisa nospiešanas.

Weather (Laiks)

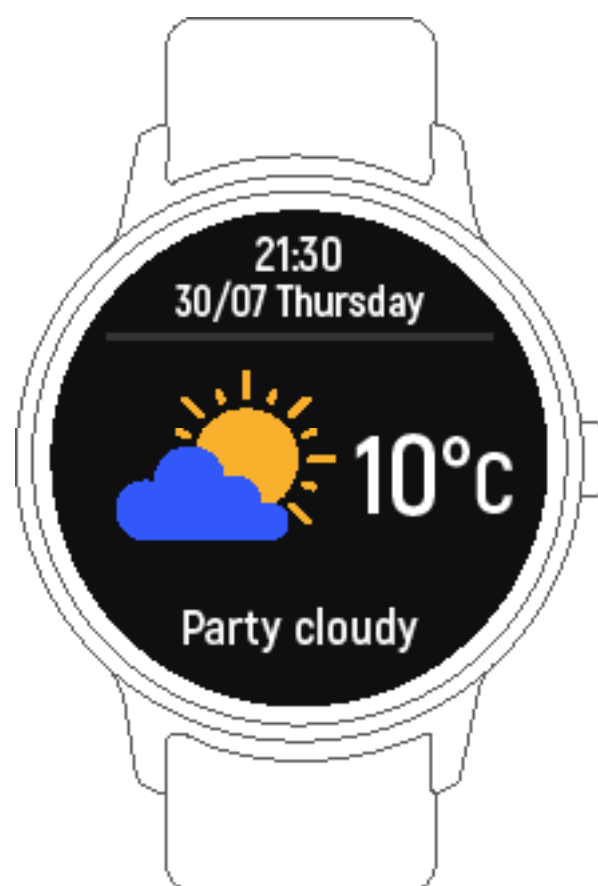

Ja viedpulkstenis tiek savienots ar lietotni "Forever Smart", izmantojot Bluetooth, viedpulkstenis parāda laika prognozi. Iestatiet pilsētu manuāli vai ļaujiet to veikt automātiski lietotnei "Forever Smart".

Remote capture (Attālā fotogrāfiju uzņemšana)

Lai lietotu šo funkciju, izvēlieties opciju "Shake and take photo" (Pakratītu, lai uzņemtu fotogrāfiju) lietotnes papildu iestatījumos un pakratiet ar roku trīs reizes, lai uzņemtu fotogrāfiju. Ar attālās fotogrāfijas uzņemšanas funkciju var attāli uzņemt fotogrāfiju ar viedpulksteni.

EN

PL

BG

CZ

DE

EE

ES

FR

GR

HU

IT

LT

LV

NL

PT

RO

RU

SK

Music playback control (Mūzikas atskaņošanas kontrole)



Nospiediet mūzikas ikonu, lai pārietu uz mūzikas atskaņošanas kontroles interfeisu. Tas ļauj izvēlēties iepriekšējo/nākamo dziesmu, kā arī atskaņot/apturēt mūziku. Lai izietu no mūzikas atskaņošanas kontroles interfeisa, pārbīdīet interfeisu pa labi.

Sedentary reminder (Atgādinājums par aktivitātes neesamības)

Pārejiet uz "Advanced settings" (Papildu iestatījumiem) lietotnes "Forever Smart" izvēlnē "Settings" (Iestatījumi), lai iestatītu laika intervālu (minūtes), sākuma laiku un beigu laiku. Pārbīdīet interfeisu pa labi, lai izietu.

Settings (Iestatījumi)

Nospiediet ikonu , lai pārietu uz iestatījumu izvēlni.

- **Bright screen display** (Spilgta ekrāna parādīšana)

Šeit var konfigurēt displeja iestatījumus, piemēram, mainīt pulksteņa ciparnīcu, pielāgotu ekrāna spilgtumu u. tml.

- **Vibration intensity (Vibrāciju intensitāte)**

Izvēlieties vibrāciju intensitāti 1., 2. vai 3. līmenī.

- **Languages (Valodas)**

Šeit var iestatīt viedpulksteņa valodu.

- **System (Sistēma)**

Nospiežot šo ikonu, var pārbaudīt viedpulksteņa sistēmu vai atiestatītu viedpulksteni.

EN

PL

BG

CZ

DE

EE

ES

FR

GR

HU

IT

LT

LV

NL

PT

RO

RU

SK

Ar šo deklarāciju TelForceOne S.A. apstiprina, ka produkts atbilst būtiskām prasībām un citiem atbilstošiem 2014/53/EK direktīvas norādījumiem. Deklarāciju var lejupielādēt produkta tīmekļa vietnē <https://sklep.telforceone.pl/en-gb/>



Snelstartgids

Algemeen

1. Touchscreen-interface
2. Functietoets
3. Oplaadplaatje
4. Hartslagmeter

Om uw smartwatch op te laden, moet de oplaadaansluiting van de USB-kabel op het oplaadplaatje aan de achterkant van de smartwatch worden aangesloten. Nadat correct is aangesloten, verschijnt een oplaadicoon op de interface.

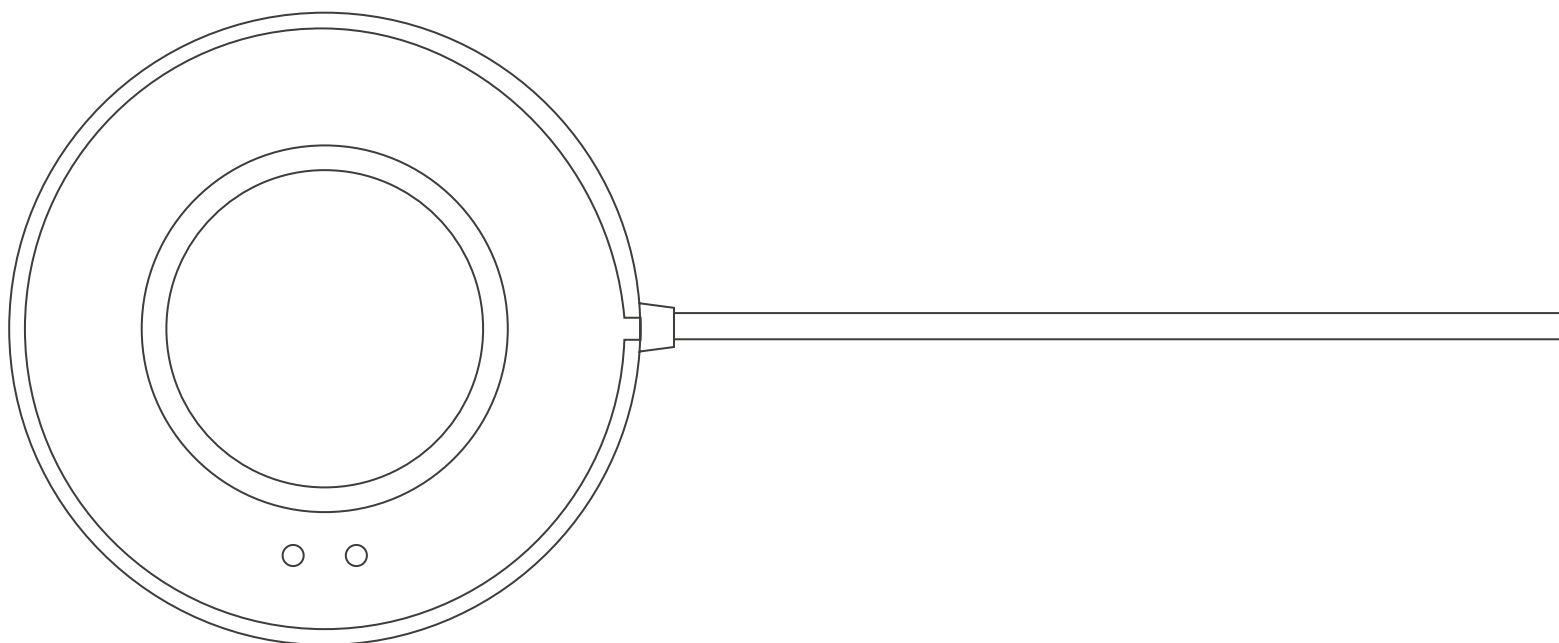

Installeer de "Forever Smart" - app op uw telefoon

Zoek een "Forever Smart"- app in de Google Play of App Store en installeer het. U kunt ook de onderstaande QR-code scannen om de app rechtstreeks te installeren.



IOS



Android

Verbind uw smartwatch met uw telefoon

1. Zet Bluetooth op uw smartphone aan.
2. Open de "Forever Smart" - app op uw smartphone en voer vervolgens alle gewenste informatie in het menu "Settings" in.
3. Tik op "Connect device" in het menu "Settings"
4. Selecteer het pictogram van het smartwatch die u wilt aansluiten.
5. Selecteer de naam van het apparaat en sluit met de telefoon aan.

Smartwatch en smartphone loskoppelen

1. Open de "Forever Smart"- app op uw smartphone.
2. Tik op "Disconnect device" in het menu "Settings" en vervolgens bevestig met "OK".
3. Om uw smartwatch van iPhone los te koppelen op "Disconnect device" in het menu "Settings" van de "Forever Smart"- aap te klikken en vervolgens naar de Bluetooth-instellingen van uw iPhone te gaan, ga daarna naar de optie "Forget This Device" en selecteer het.

Gebruikshandelingen

- Het scherm kan worden geactiveerd door uw hand op te steken of op de functietoets te drukken.
- Druk en houd de wijzerplaatinterface ingedrukt en veeg naar links of rechts om de wijzerplaat te veranderen.
- Houd de functietoets ingedrukt om de klok in te schakelen

EN

PL

BG

CZ

DE

EE

ES

FR

GR

HU

IT

LT

LV

NL

PT

RO

RU

SK

Gebruik

- **Aanzetten:** Druk op de functietoets en houd 3 seconden ingedrukt.
- **Naar het menu:** Veeg de wijzerplaatinterface naar rechts.
- **Functie selecteren:** Veeg omlaag of omhoog in het menu en druk op pictogram.
- **Bevestigen:** Druk op pictogram.
- **Menu verlaten:** Veeg de interface naar rechts.
- **Terug naar de wijzerplaat:** Druk op een functietoets van een interface.
- **Berichten bekijken:** Veeg de wijzerplaatinterface naar boven.

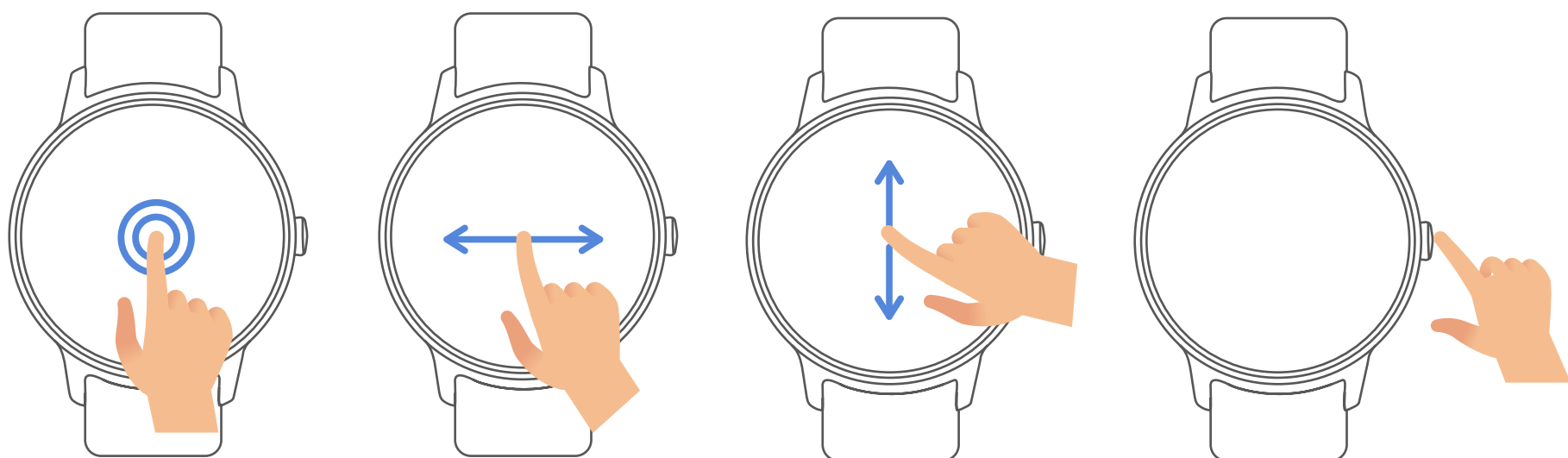

Door het menu navigeren

Nadat uw smartwatch wordt aan, verschijnt de wijzerplaatinterface van de klok.

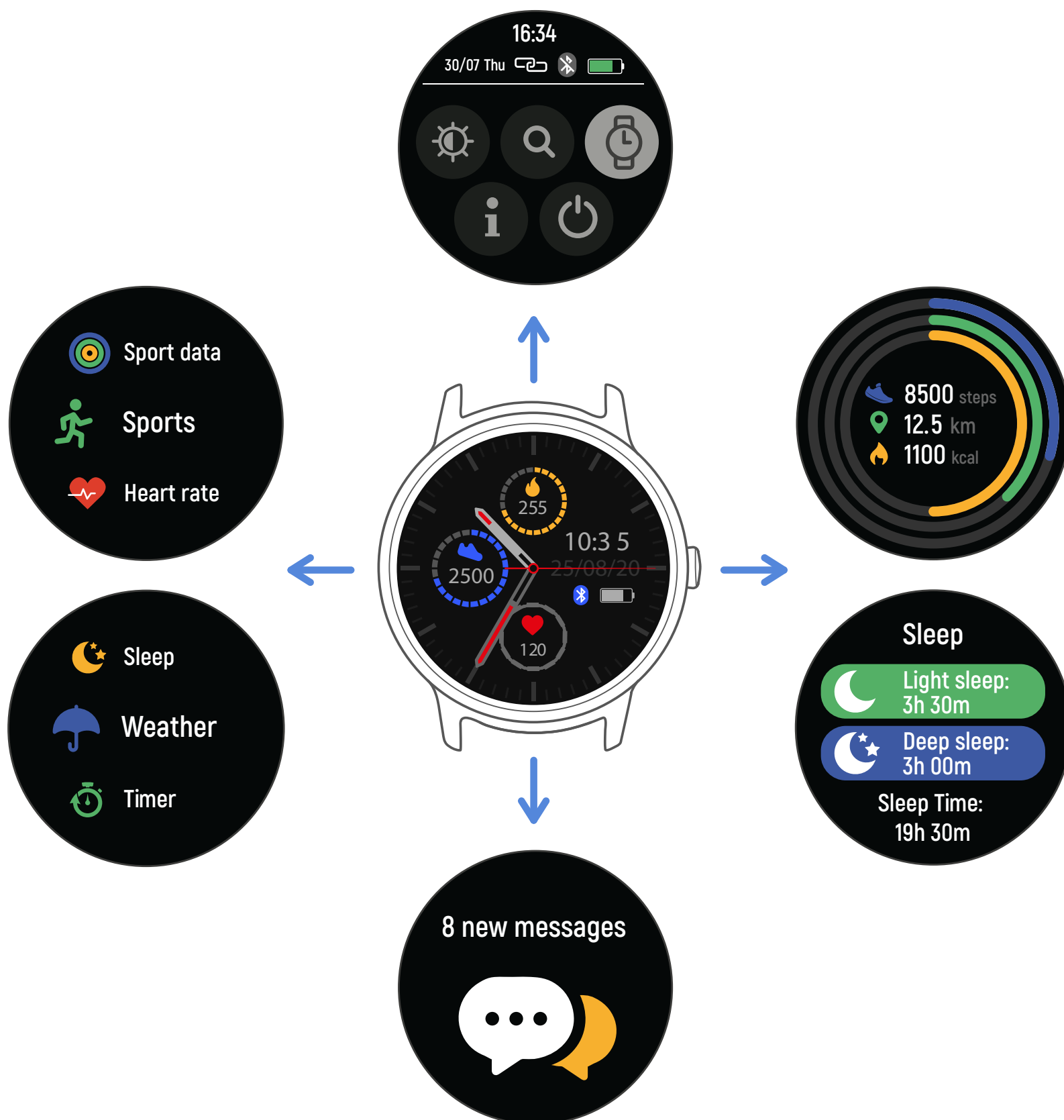

Wanneer de wijzerplaatinterface van de klok verschijnt:

1. Om naar menuinterfaces te gaan:
 - a. Veeg naar rechts om naar menuinterfaces te gaan.
 - b. Veeg omhoog en omlaag om van menu-interface te wisselen.
 - c. Tik op het pictogram om het submenu te openen. Veeg naar rechts om naar het vorige menu terug te gaan.

2. Om naar de berichten-snelkoppelingsinterfaces over te schakelen
- Veeg de wijzerplaatinterface naar boven.

3. Om naar andere snelkoppelingsinterfaces over te schakelen
- Veeg de wijzerplaatinterface naar beneden.

Funcities

Wijzerplaatinterface van de klok



Om snel naar de interface van de wijzerplaat te gaan op de functietoets drukken.

Om de wijzerplaat van uw smartwatch te wijzigen, de huidige wijzerplaat drukken en 3 seconden ingedrukt houden. Veeg vervolgens naar links of rechts om tussen de verschillende wijzerplaten te schakelen en de gewenste wijzerplaat te selecteren.

Sneltoetsen



- Interface brightness

Om de helderheid van de interface aan te passen (+/-) op het helderheidspictogram te drukken.

- Find phone

Is uw smartwatch met de Forever Smart-app verbonden, zal dan uw telefoon overgaan als op dit pictogram wordt gedrukt waardoor het mogelijk wordt hem te vinden.

- Shut down

Door op dit pictogram te drukken, schakelt de smartwatch uit.

- Settings

Met dit pictogram krijgt u snelle toegang tot instellingen van uw smartwach.

EN

PL

BG

CZ

DE

EE

ES

FR

GR

HU

IT

LT

LV

NL

PT

RO

RU

SK

- Raise hand to activate display

Gebruik dit pictogram om de display-activeringsfunctie in of uit te schakelen door uw hand op te steken.

Multi-Sport



Tik op het 'Sport'-icoon om de Multi-Sportmodus in te schakelen. De smartwatch biedt 6 sportmodi: wandelen, hardlopen, fietsen, indoor running, wandelen in de bergen en zwemmen. Het moet de gewenste sport worden gekozen en dan starten. Uw smartwatch zal trainingsgegevens registreren.



Veeg de interface naar rechts en druk op het "End"-icoon om de sport te stoppen en de gegevens op te slaan. De smartwatch zal uw trainingsgegevens weergeven. Als de smartwatch via Bluetooth met de "Forever Smart"-app is verbonden, kunnen de activiteitsgegevens ook in de app worden bekeken.

Let op: De duur van de sportactiviteit mag niet korter dan 5 minuten zijn, de afstand moet groter dan 0,1 km zijn en de hoeveelheid verbrande calorieën moet meer dan 1 Kcal bedragen - anders is registratie van de gegevens onmogelijk.

Heart rate monitor

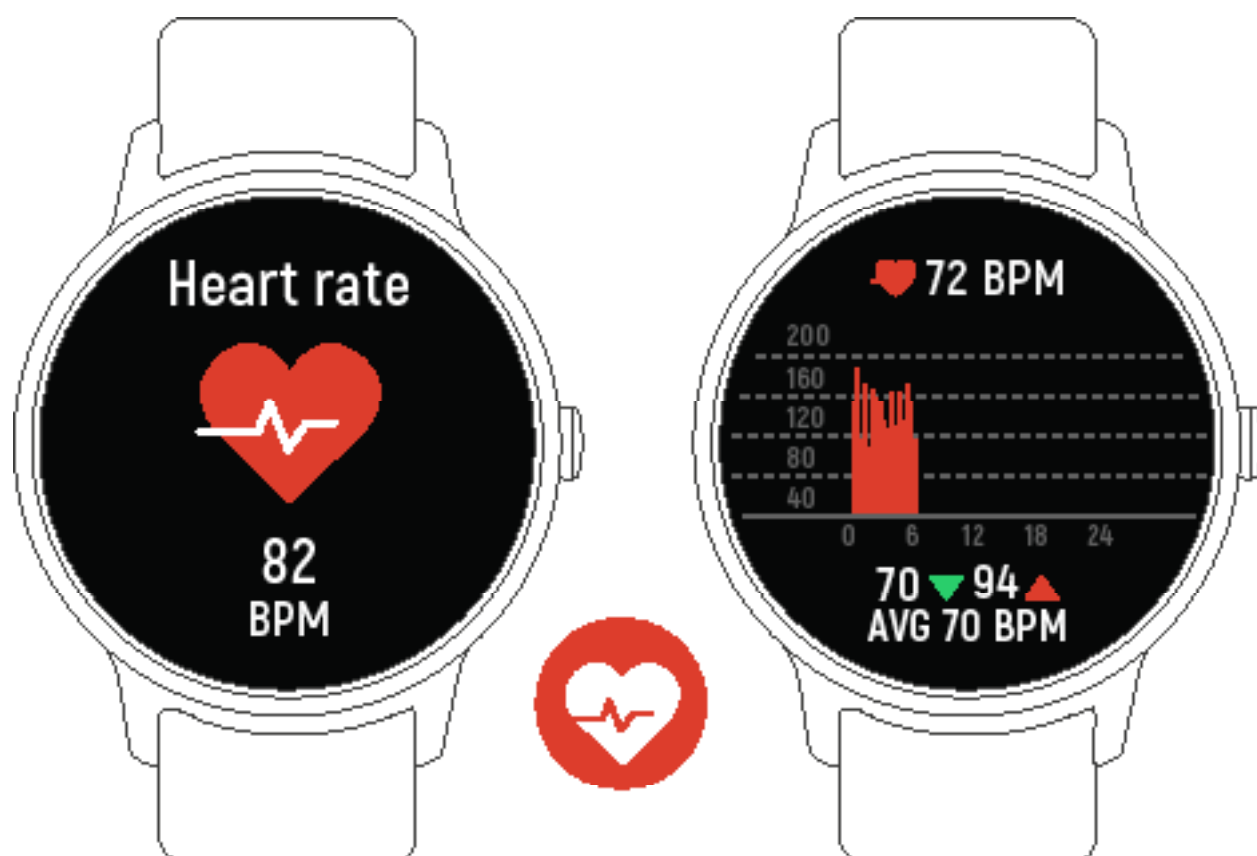

Tik op het pictogram om de hartslagmeting te starten. Om het hartslagscherm af te sluiten, de interface naar rechts vegen.

Als de smartwatch via Bluetooth met de “Forever Smart” app is verbonden en in de geavanceerde instellingen “Healthy detection” is ingeschakeld, kunnen ook uw hartslaggegevens in de app worden bekeken.

Sleep monitor



De smartwatch controleert automatisch de slaap van 21.30 tot 11.00 uur.

Wanneer u de volgende dag wakker wordt, geeft de smartwatch een slaaprapport weer met informatie over de slaaptijd, de ondiepe slaapfase en de diepe slaapfase. Als de smartwatch via Bluetooth met de “Forever Smart” app is verbonden, kan meer gedetailleerd slaaprapport in de app worden bekeken.

Alarm

In de “Forever Smart”-app kunnen de herinneringen worden ingesteld. Wanneer de alarmtijd wordt, verschijnt de alarmicoon op het scherm en gaat het smartwatch trillen.

EN

PL

BG

CZ

DE

EE

ES

FR

GR

HU

IT

LT

LV

NL

PT

RO

RU

SK

EN

Messages



Veeg de wijzerplaat naar boven - dan kunnen telefoongesprekken, SMS, QQ, WeChat, Whatsapp, Facebook en Twitter app meldingen etc. worden bekeken. Berichten worden automatisch gewist wanneer de interface wordt ingedrukt.

EE

ES

Weather

FR

GR

HU

IT

LT

LV

NL

PT

RO

RU

SK

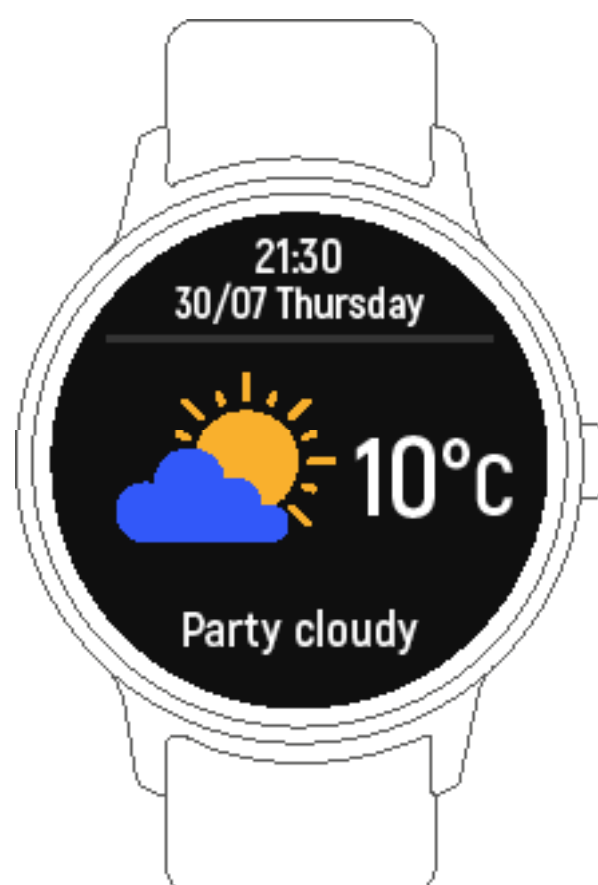

Als de smartwatch via Bluetooth met de "Forever Smart" app is verbonden, zal de smartwatch het weerbericht tonen.

De stad kan handmatig worden ingesteld of de "Forever Smart" - app selecteert het automatisch.

Remote capture Selecteer: "Shake and take photo" in de geavanceerde instellingen van de app en schudt uw hand 3 keer om een foto te nemen. Met de functie voor het maken van foto's op afstand kunnen op afstand foto's met uw smartwatch worden gemaakt.

Remote capture

Selecteer: "Shake and take photo" in de geavanceerde instellingen van de app en schudt uw hand 3 keer om een foto te nemen. Met de functie voor het maken van foto's op afstand kunnen op afstand foto's met uw smartwatch worden gemaakt.

Music playback control



Druk op de muziekicoon om de muziekbediening te starten

Het kan worden bediend: volgend/vorig nummer en afspelen/pauzeren. Veeg de interface naar rechts om het afspelen van muziek te verlaten.

Sedentary reminder

Ga naar "Advanced settings" in het menu "Settings" van de "Forever Smart"-app om het tijdsinterval (minuten), de begintijd en de eindtijd in te stellen. De interface naar rechts om te verlaten.

Settings

Tik op icoon om naar het instellingenmenu te gaan.

- **Bright screen display**

Hier kunnen de display-instellingen worden ingesteld d.i. het de wijzerplaat van de klok veranderen, het aanpassen van de helderheid van het scherm, enz.

- **Vibration intensity**

Selecteer trillingsintensiteitsniveau 1, 2 of 3.

- **Languages**

Hier kan de taal van de smartwatch worden ingesteld.

- **System**

Het kan het smartwatchsysteem worden bekeken of het smartwatch uitschakelen of resetten door op dit pictogram te drukken.

EN

PL

BG

CZ

DE

EE

ES

FR

GR

HU

IT

LT

LV

NL

PT

RO

RU

SK

TelForceOne S.A. verklaart dat zijn product voldoet aan de basiseisen en andere van toepassing zijnde bepalingen van richtlijn 2014/53/EG. De verklaring is ook geplaatst op de pagina van het product op de website <https://sklep.telforceone.pl/en-gb/>. Je kunt hem daar ook downloaden.



Guia rápida

Informação geral

1. Interface tátil
2. Botão de função
3. Placa de carga
4. Sensor de frequência cardíaca

Para carregar o relógio inteligente, conecte a ficha de carregamento do cabo USB à placa de carregamento na parte traseira do relógio inteligente. Quando conectado corretamente, o ícone de carregamento vai aparecer na interface.

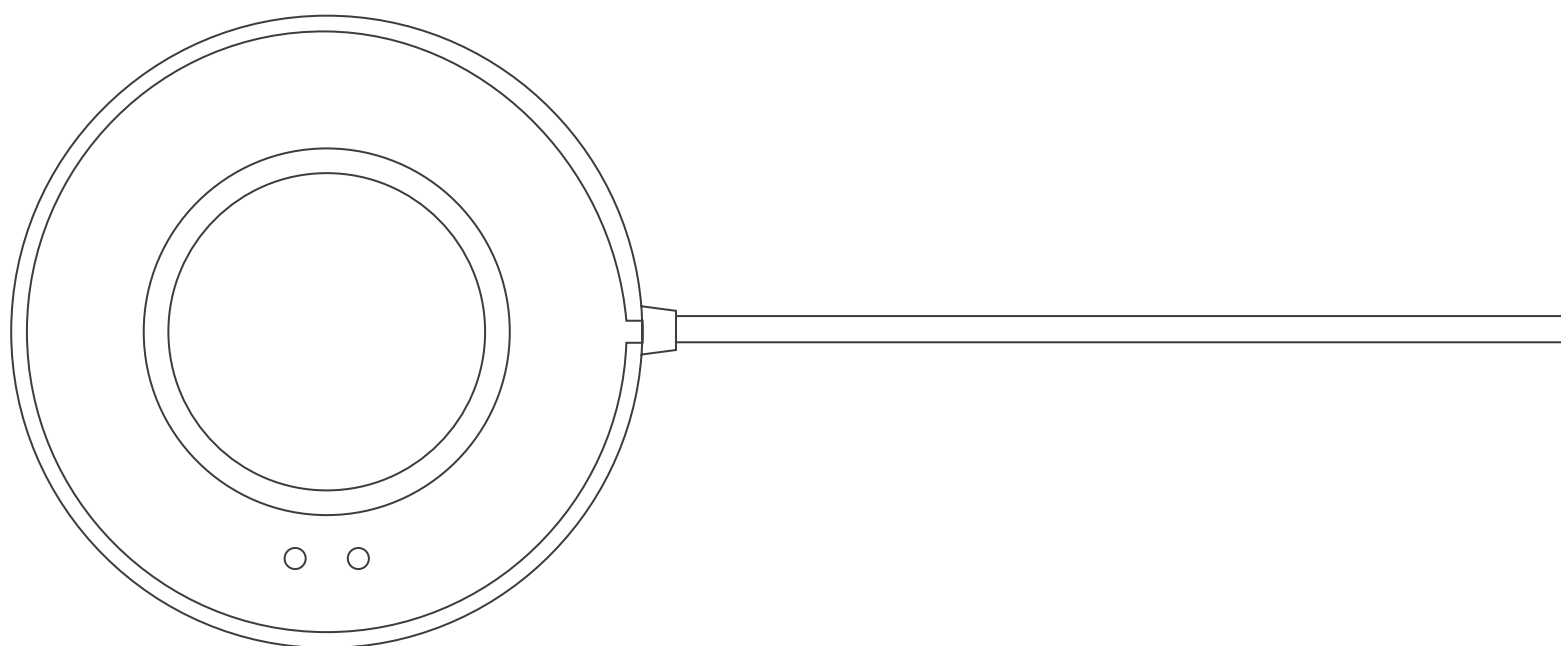

Instale a aplicação "Forever Smart" no telefone

Pesquise a aplicação "Forever Smart" no Google Play ou App Store e instale-a. Como alternativa, pode ler o código QR seguinte para instalar a aplicação diretamente.



IOS



Android

Conectar o relógio inteligente com o telefone

1. Ligue o Bluetooth no seu relógio inteligente.
2. Abra a aplicação "Forever Smart" no relógio inteligente e, em seguida, insira todas as informações necessárias no menu "Settings" (Configurações).
3. Pressione "Connect device" (Conectar dispositivo) no menu "Settings" (Configurações).
4. Selecione o ícone do relógio inteligente a ser conectado.
5. Selecione o nome do dispositivo e conecte-o ao telefone.

Desconectar o relógio inteligente e o telefone celular

1. Abra a aplicação "Forever Smart" no seu celular.
2. Pressione "Disconnect device" (Desconectar dispositivo) no menu "Settings" (Configurações) e confirme com "OK".
3. Para desconectar o relógio inteligente do iPhone, clique em "Disconnect device" (Desconectar dispositivo) no menu "Settings" (Configurações) da aplicação "Forever Smart", vá para as configurações de Bluetooth do iPhone, vá para a opção "Forget This Device" (Esqueça este dispositivo) e selecione-a.

Instruções de operação

- O ecrã pode ser ligado levantando a mão ou pressionando um botão de função.
- Pressione e segure a interface do mostrador do relógio e deslize para a esquerda ou direita para alterar o mostrador do relógio.
- Para ligar o relógio, pressione e segure o botão de função.

EN

PL

BG

CZ

DE

EE

ES

FR

GR

HU

IT

LT

LV

NL

PT

RO

RU

SK

Como usar

- **Ligação:** Pressione e segure o botão de função por 3 segundos.
- **Vá para o menu:** Deslize a interface do mostrador do relógio para a direita.
- **Selecionar uma função:** Deslize para cima ou para baixo no menu e pressione o ícone.
- **Confirmar:** Pressione o ícone.
- **Sair do menu:** Deslize a interface para a direita.
- **Voltar ao mostrador do relógio:** Pressione brevemente o botão de função em qualquer interface.
- **Verificar mensagens:** Deslize a interface do mostrador do relógio para cima.

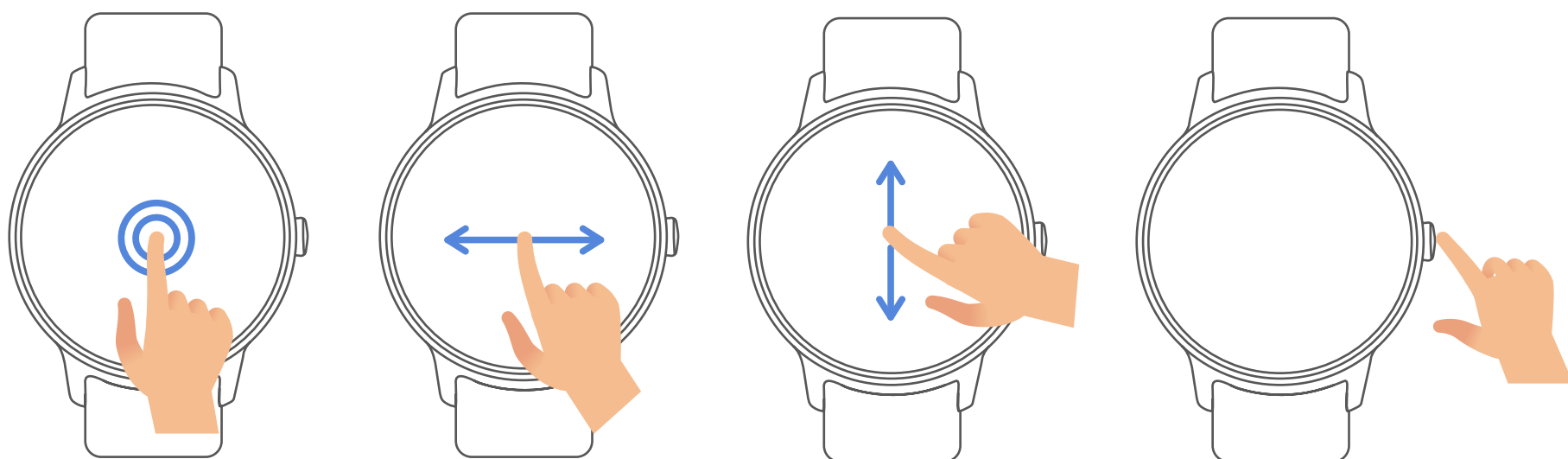

Navegar no menu

Quando o relógio inteligente é ligado, a interface do relógio é mostrada.

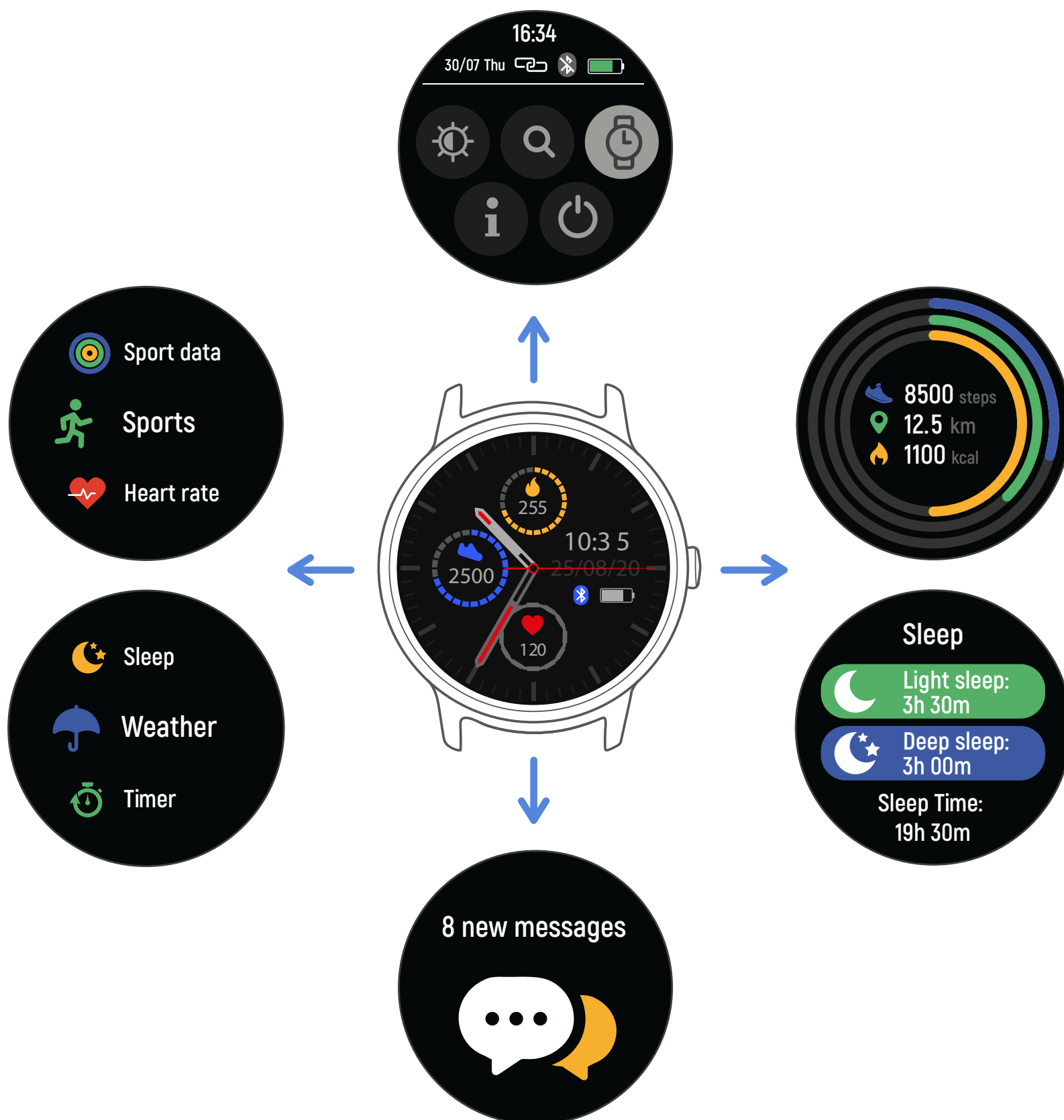

Quando a interface do relógio é mostrada:

1. Para ir para as interfaces do menu:
 - a. Deslize a interface do mostrador do relógio para a direita para entrar nas interfaces do menu.
 - b. Para alternar as interfaces do menu, precisa deslizar-se para cima e para baixo.
 - c. Pressione o ícone para entrar no submenu. Deslize para a direita para voltar ao menu anterior.

2. Para entrar na interface de atalho para mensagens
Deslize a interface do mostrador do relógio para cima.

3. Para ir para outras interfaces de atalhos
Deslize a interface do mostrador do relógio para baixo.

Funções

Interface do mostrador do relógio



Pode pressionar o botão de função para entrar rapidamente na interface do mostrador do relógio. Para alterar o mostrador do relógio inteligente, pressione e segure o mostrador atual por 3 segundos, depois deslize para a esquerda ou direita para alternar entre os diferentes mostradores do relógio e selecione o mostrador desejado.

Atalhos



• Interface brightness (Brilho da interface)

Pode pressionar o ícone de brilho para definir o brilho da interface (+/-).

• Find phone (Encontrar telefone)

Se o seu relógio inteligente estiver conectado à aplicação Forever Smart, pressionar este ícone faz com que o seu telefone tocar para que possa encontrá-lo.

• Shut down (Desligar)

Pressionar este ícone vai desligar o relógio inteligente.

• Settings (Configurações)

Este ícone permite ir rapidamente para as configurações do relógio inteligente.

• Raise hand to activate display (Levantar a mão para ativar o ecrã)

Pode usar este ícone para ligar ou desligar a função de ativação do ecrã, levantando a mão.

EN

PL

BG

CZ

DE

EE

ES

FR

GR

HU

IT

LT

LV

NL

PT

RO

RU

SK

Multi-Sport



Pressione o ícone "Sports" (Esportes) para entrar no modo Multi-Sport. O relógio inteligente oferece 6 modos esportivos: caminhada, corrida, ciclismo, corrida no interior, caminhada na montanha e natação. Selecione o esporte desejado e comece a praticar. O relógio inteligente vai registrar os dados de treinamento.



Para finalizar o treinamento, deslize a interface para a direita e pressione o ícone "End" (Fim) para finalizar e salvar os dados. O relógio inteligente vai mostrar os dados de treinamento. Se o relógio inteligente estiver conectado à aplicação "Forever Smart" via Bluetooth, os dados de atividade também podem ser verificados na aplicação.

Nota: O tempo de atividade não deve ser inferior a 5 minutos, a distância deve ser superior a 0,1 km e o número de calorias queimadas deve ser superior a 1 Kcal - caso contrário, os dados não podem ser salvos.

EN

PL

BG

CZ

DE

EE

ES

FR

GR

HU

IT

LT

LV

NL

PT

RO

RU

SK

Heart rate monitor (Monitor de frequência cardíaca)

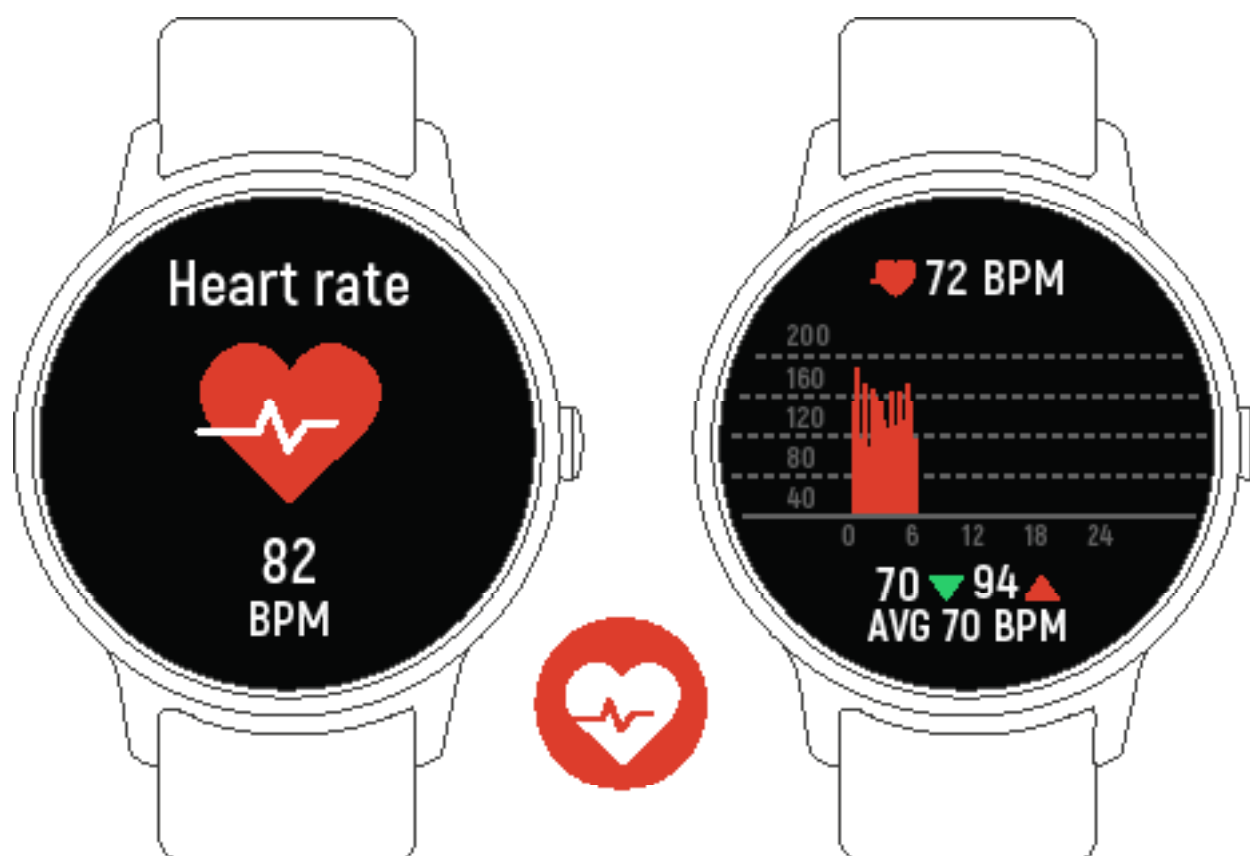

Pressione o ícone para iniciar o monitoramento da frequência cardíaca. Para sair do monitor de frequência cardíaca, deslize a interface para a direita.

Se o relógio inteligente estiver conectado à aplicação “Forever Smart” via Bluetooth e a opção “Healthy detection” (Detecção do estado de saúde) estiver ativada nas configurações avançadas, também pode verificar os dados da sua frequência cardíaca no aplicativo.

Sleep monitor (Monitor de sono)



O relógio inteligente monitora automaticamente o sono das 21h30 às 11h.

Quando acordar no dia seguinte, o seu relógio inteligente vai mostrar um relatório de sono com informações sobre o tempo total de sono, fase de sono leve e fase de sono profundo. Se o relógio inteligente estiver conectado à aplicação “Forever Smart” via Bluetooth, pode verificar o relatório de sono mais detalhado na aplicação.

Alarm (Alarme)

Pode definir lembretes na aplicação “Forever Smart”. Quando a hora do alarme chegar, o ícone do alarme vai ser mostrado e o relógio inteligente vai vibrar.

EN

PL

BG

CZ

DE

EE

ES

FR

GR

HU

IT

LT

LV

NL

PT

RO

RU

SK

Messages (Mensagens)



Deslize o mostrador do relógio para cima - então pode verificar chamadas, SMS, QQ, WeChat, Whatsapp, notificações do Facebook e Twitter, etc. As mensagens são excluídas automaticamente após pressionar a interface.

Weather (Tempo)

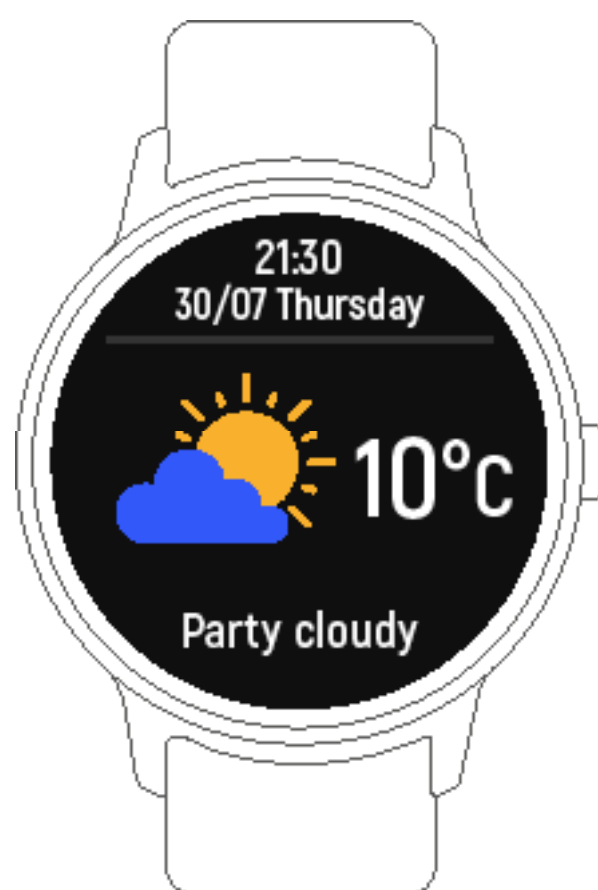

Se o relógio inteligente estiver conectado à aplicação "Forever Smart" via Bluetooth, vai mostrar a previsão do tempo. Pode definir manualmente a cidade ou deixar a aplicação "Forever Smart" fazer isso automaticamente.

Remote capture (Captura remota de fotos)

Para usar esta função, selecione a opção "Shake and take photo" (Agitar e tirar foto) nas configurações avançadas da aplicação e agite a sua mão 3 vezes para tirar uma foto. Com a função de tirar fotos remotas, pode tirar fotos remotamente com o relógio inteligente.

EN

PL

BG

CZ

DE

EE

ES

FR

GR

HU

IT

LT

LV

NL

PT

RO

RU

SK

Music playback control (Controle de reprodução de música)



Pressione o ícone de música para entrar na interface de controle de reprodução de música. Pode selecionar a música anterior/seguinte, bem como reproduzir/parar a música. Para sair da interface de controle de reprodução de música, deslize a interface para a direita.

Sedentary reminder (Lembrete de inatividade)

Vá para “Advanced settings” (Configurações avançadas) no menu “Settings” (Configurações) da aplicação “Forever Smart” para definir o intervalo de tempo (minutos), hora de início e hora de término. Deslize a interface para a direita para sair.

Settings (Configurações)

Pressione o ícone para entrar no menu de configurações.

- **Bright screen display (Visualização de ecrã brilhante)**

Aqui pode definir as configurações do ecrã, por exemplo, alterar o mostrador do relógio, ajustar o brilho do ecrã, etc.

- **Vibration intensity (Intensidade de vibração)**

Selecione o nível de intensidade de vibração: 1, 2 ou 3.

- **Languages (Línguas)**

O idioma do relógio inteligente pode ser definido aqui.

- **System (Sistema)**

Pode verificar o sistema do relógio inteligente ou desligar ou redefinir o relógio pressionando este ícone.

EN

PL

BG

CZ

DE

EE

ES

FR

GR

HU

IT

LT

LV

NL

PT

RO

RU

SK

TelForceOne S.A. declares that the product is compatible with requirements and other relevant provisions of the 2014/53/UE directive. You can download the declaration of product on website <https://sklep.telforceone.pl/en-gb/>



Informacje ogólne

Opis produktu

1. Touch interface
2. Function button
3. Charging connector
4. Heart rate sensor

To charge the smart watch, connect the charging clip of the USB cable to the charging plate on the back of the smart watch. If successfully connected, the charging icon appears on the interface.

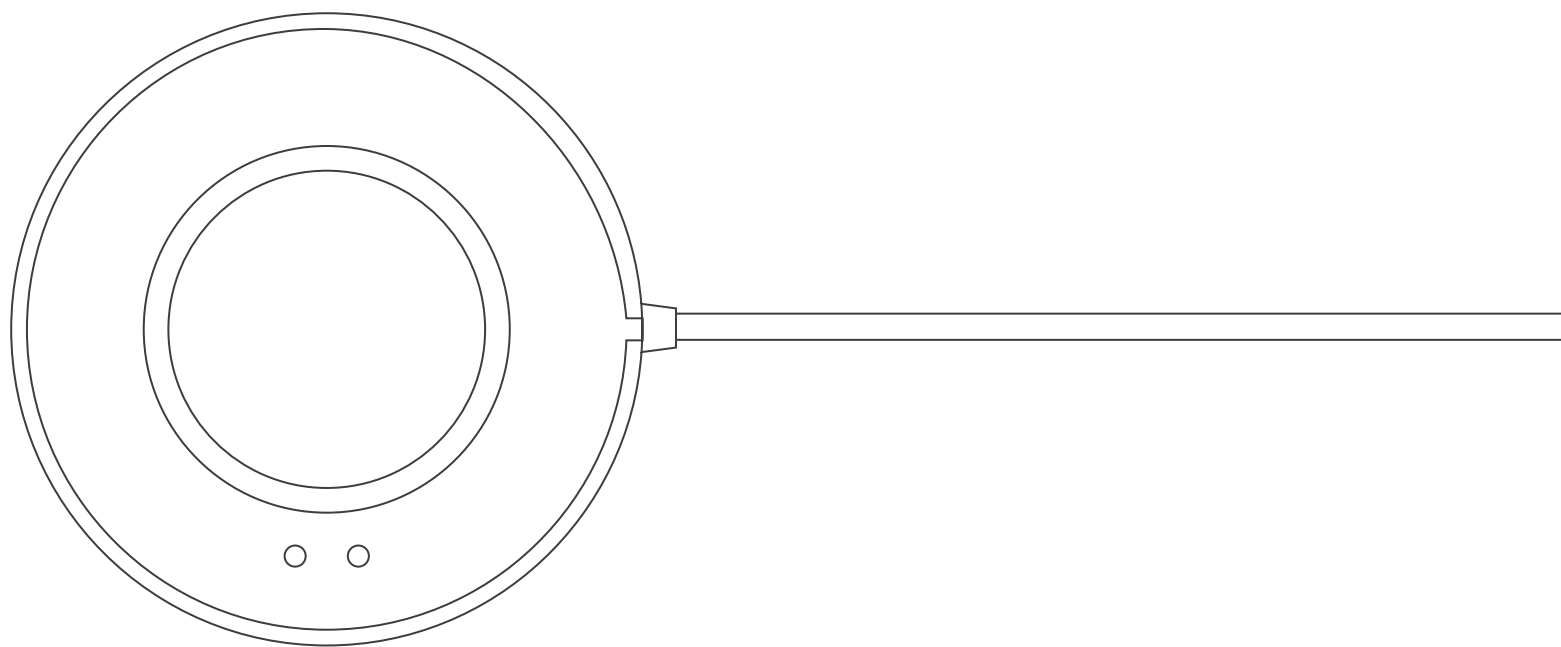

Install "Forever Smart" app on the phone

Search and install the "Forever Smart" app from Google Play or App Store. Or scan the following QR code to directly install the app.



IOS



Android

Connect the smart watch with the phone

1. Enable Bluetooth on your smart phone.
2. Open the "Forever Smart" app on your smart phone, and then fill in all the requested information in the "Settings" menu.
3. Tap "Connect device" in the "Settings" menu.
4. Select the smart watch icon to connect.
5. Choose your device name to connect it with your phone.

Unbind the smart watch with mobile phone

1. Open the "Forever Smart" app on your smart phone.
2. Tap "Disconnect device" in the "Settings" menu and confirm "OK".
3. To disconnect your smart watch with an iPhone, click "Disconnect device" in the "Settings" menu of the "Forever Smart" app, and go to the Bluetooth settings on your iPhone, then access and select the "Forget This Device" option.

Operation introduction

- You can raise your hand or press the function button to turn on the screen.
- Press and hold the watch face interface, then slide left or right to change the watch face.
- Press and hold the function button to turn on the smart watch when powered off.

EN

PL

BG

CZ

DE

EE

ES

FR

GR

HU

IT

LT

LV

NL

PT

RO

RU

SK

How to use

Turn on: Press and hold the function button for 3 seconds.

Go to menu: Slide from left to right in the watch face interface.

Select a function: Slide up and down in the menu and then tap the icon.

Confirm: Tap the icon.

Exit the menu: Slide the interface from left to right.

Return to the watch face: Briefly press the function button in any interface.

Check messages: Slide from bottom to top in the watch face interface.

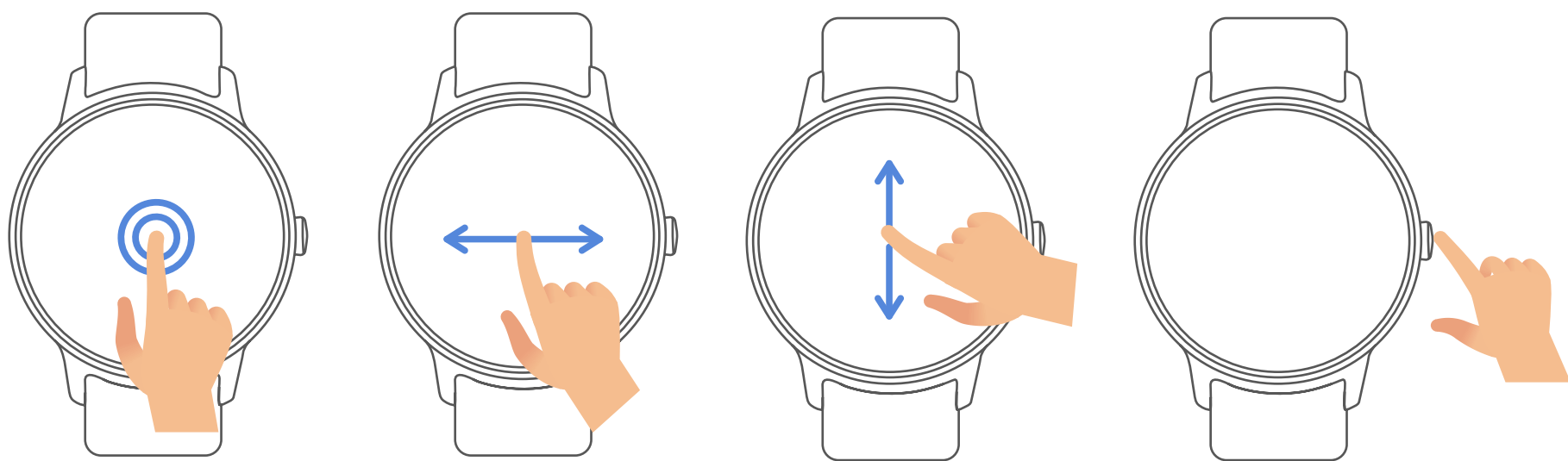

Menu navigation

After turning on the smart watch, the watch face interface is displayed.

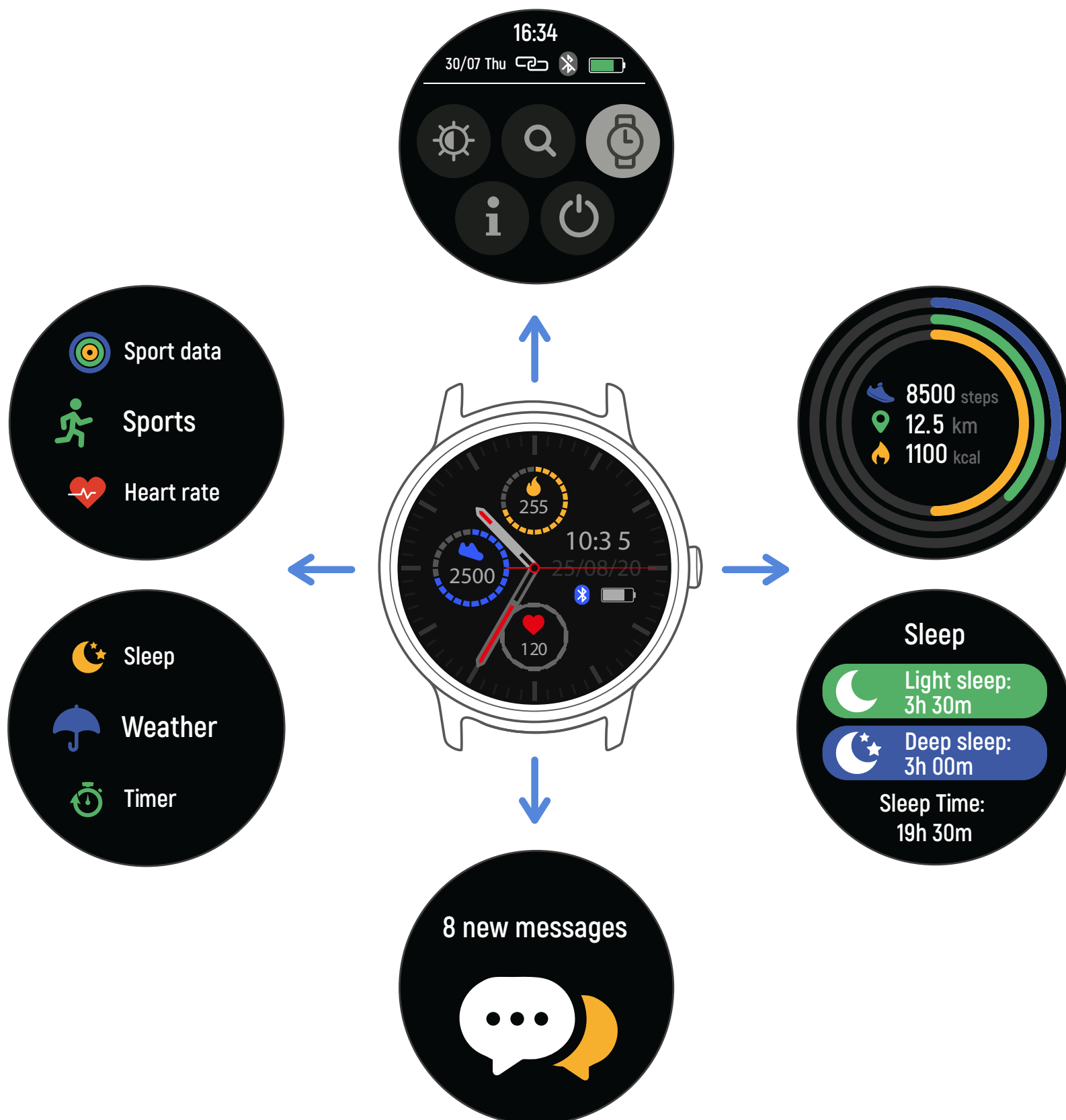

When the watch face interface is displayed:

1, Go to the menu interfaces:

- » Slide from left to right in the watch face interface to enter the menu interfaces.
- » Slide up and down to switch the menu interfaces.
- » Tap the icon to enter the sub menu. Slide from left to right to return to the previous menu.

2. Go to the messages shortcut interface
» Slide from bottom to top in the watch face interface.

3. Go to other shortcuts interface
» Slide from top to bottom in the watch face interface.

Functions

Watch face interface



You can press the function button to go to the watch face interface quickly.

If you want to change the watch face of your smart watch, press and hold the current watch face for 3 seconds, then slide left or right to go through the different watch faces and choose the one you like.

Shortcut



- Interface brightness

You can tap the brightness icon to adjust (+/-) the interface brightness.

- Find phone

If your smart watch is connected with Forever Smart app, you can find your phone by tapping this icon and your Shut down

You can shut down your smart watch by tapping this icon.

- Settings

You can go to settings of your smart watch quickly by tapping this icon.

Raise hand to activate display

You can turn on or off function of raise hand to activate display by tapping this icon.

EN

PL

BG

CZ

DE

EE

ES

FR

GR

HU

IT

LT

LV

NL

PT

RO

RU

SK

Multi-Sport

EN

PL

BG

CZ

DE

EE

ES

FR

GR

HU

IT

LT

LV

NL

PT

RO

RU

SK



Tap "Sports" icon to enter the multi-sport mode. The smart watch has 6 sports modes: walking, running, cycling, indoor run, hiking and swimming. Choose a sport mode you want, and then do sports. The smart watch records your exercise data.



If you want to end the sports, slide the interface to right and tap the "End" icon to finish your sports and save the data. The smart watch displays your exercise data. If you've connected your smart watch with the "Forever Smart" app via Bluetooth, you can also check your exercise data in the app.

Note: Exercise time should be more than 5 mins, distance should be more than 0.1km and calories should be more than 1 Kcal, otherwise, the data cannot be saved.

Heart rate monitor

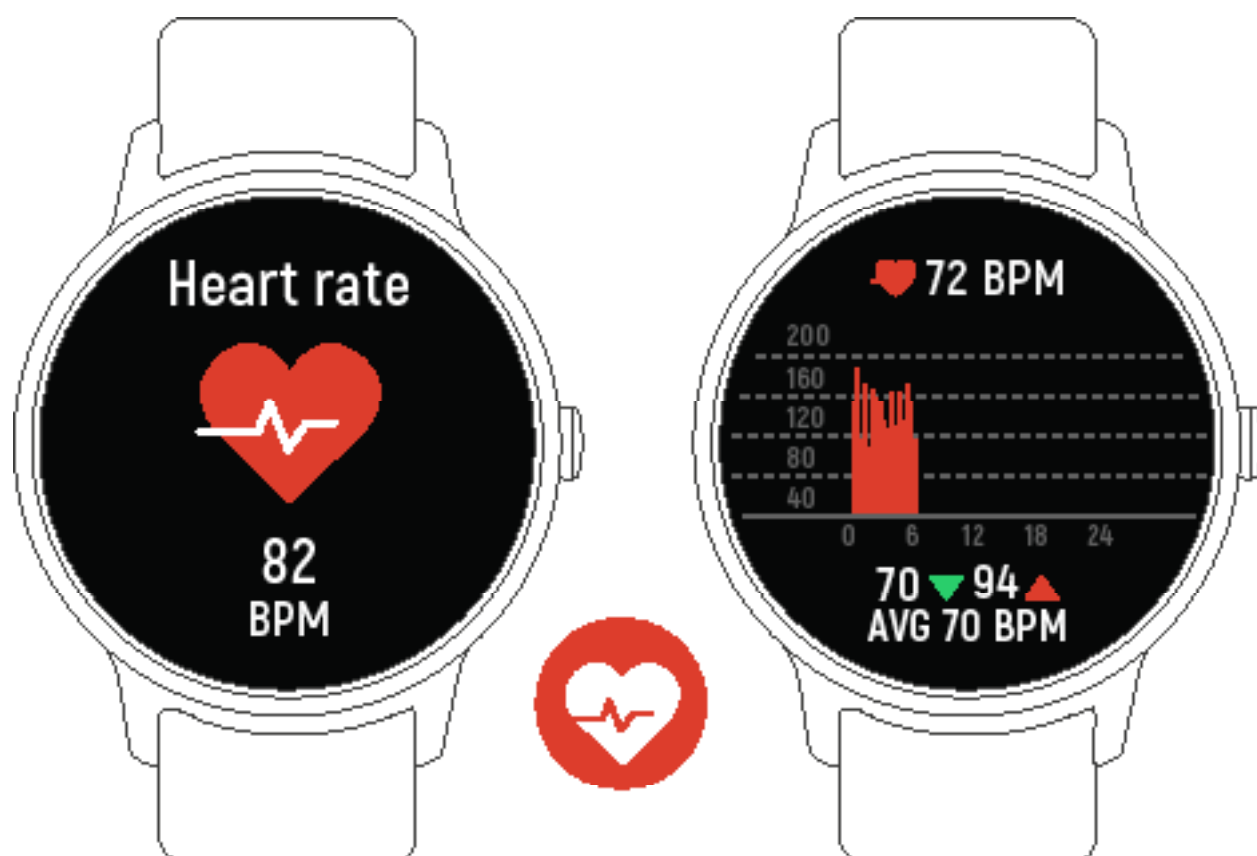

Tap icon to monitor your current heart rate. To exit the heart rate monitor, slide the interface to right. If you've connected your smart watch with the "Forever Smart" app via Bluetooth, and turn on "Healthy detection" in advanced settings of the app, you can also check your heart rate data in the app.

Sleep monitor



The smart watch automatically monitors your sleep between 9:30 p.m. and 11a.m.

When you get up the next day, the smart watch displays your sleep report about the time of total sleep, light sleep and deep sleep. If you've connected your smart watch with the "Forever Smart" app via Bluetooth, you can also check more detailed sleep report in the app.

Alarm

You can set reminders in the "Forever Smart" app. When alarm time is up, the alarm icon is animated and the smart watch vibrates.

EN

PL

BG

CZ

DE

EE

ES

FR

GR

HU

IT

LT

LV

NL

PT

RO

RU

SK

Messages



Slide the watch face from bottom to top, and then you can check your phone calls, SMS, QQ, WeChat, Whatsapp, Facebook and Twitter notifications, etc. The messages will be automatically deleted by tapping the interface.

Weather

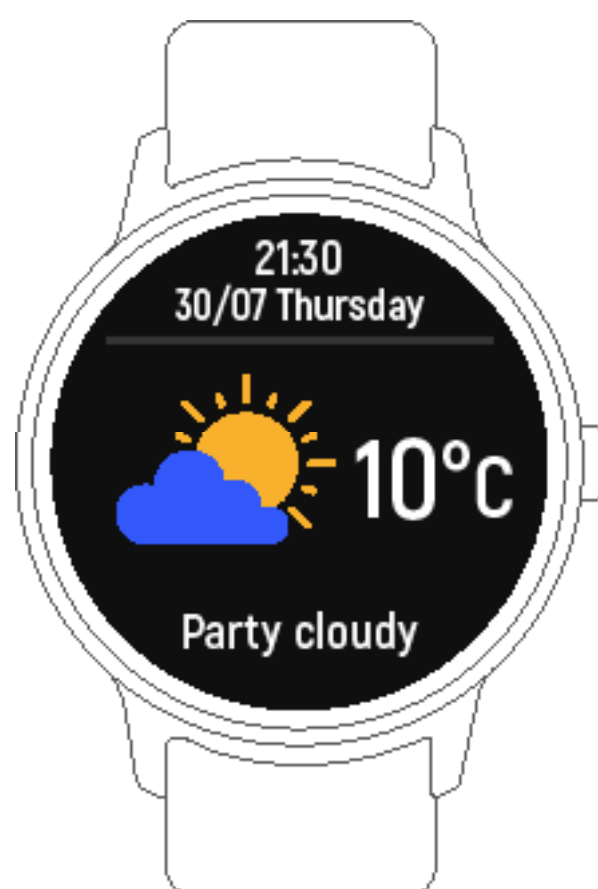

If you've connected your smart watch with the "Forever Smart" app via Bluetooth, the smart watch displays the weather forecast.

You can manually set the city or automatically set a city in the "Forever Smart" app.

Remote capture

To use this feature, choose "Shake and take photo" in advanced settings of the app and shake your hand 3 times to take a photo. With the remote capture function, you can take pictures remotely from your smart watch.

Music playback control



Tap the music icon to enter the music playback control interface.

You can select the previous/next song, and play/pause music. To exit music playback control, slide the interface from left to right.

Sedentary reminder

Go to the “Advanced settings” under the “Settings” of the “Forever Smart” app to set the time intervals (minutes), start time and end time. Slide the interface to right to exit.

Settings

Tap icon Settings to enter the settings menu.

Bright screen display

You can set display here, such as change watch face, adjust screen brightness etc.

Vibration intensity

Choose 1,2 or 3 here for vibration intensity.

Languages

You can set smart watch language here.

System

You can check the system of your smart watch or shut down or reset your smart watch by tapping this icon.

EN

PL

BG

CZ

DE

EE

ES

FR

GR

HU

IT

LT

LV

NL

PT

RO

RU

SK

TelForceOne S.A. declares that the product is compatible with requirements and other relevant provisions of the 2014/53/UE directive. You can download the declaration of product on website <https://sklep.telforceone.pl/en-gb/>



Informacje ogólne

Opis produktu

1. Touch interface
2. Function button
3. Charging connector
4. Heart rate sensor

To charge the smart watch, connect the charging clip of the USB cable to the charging plate on the back of the smart watch. If successfully connected, the charging icon appears on the interface.

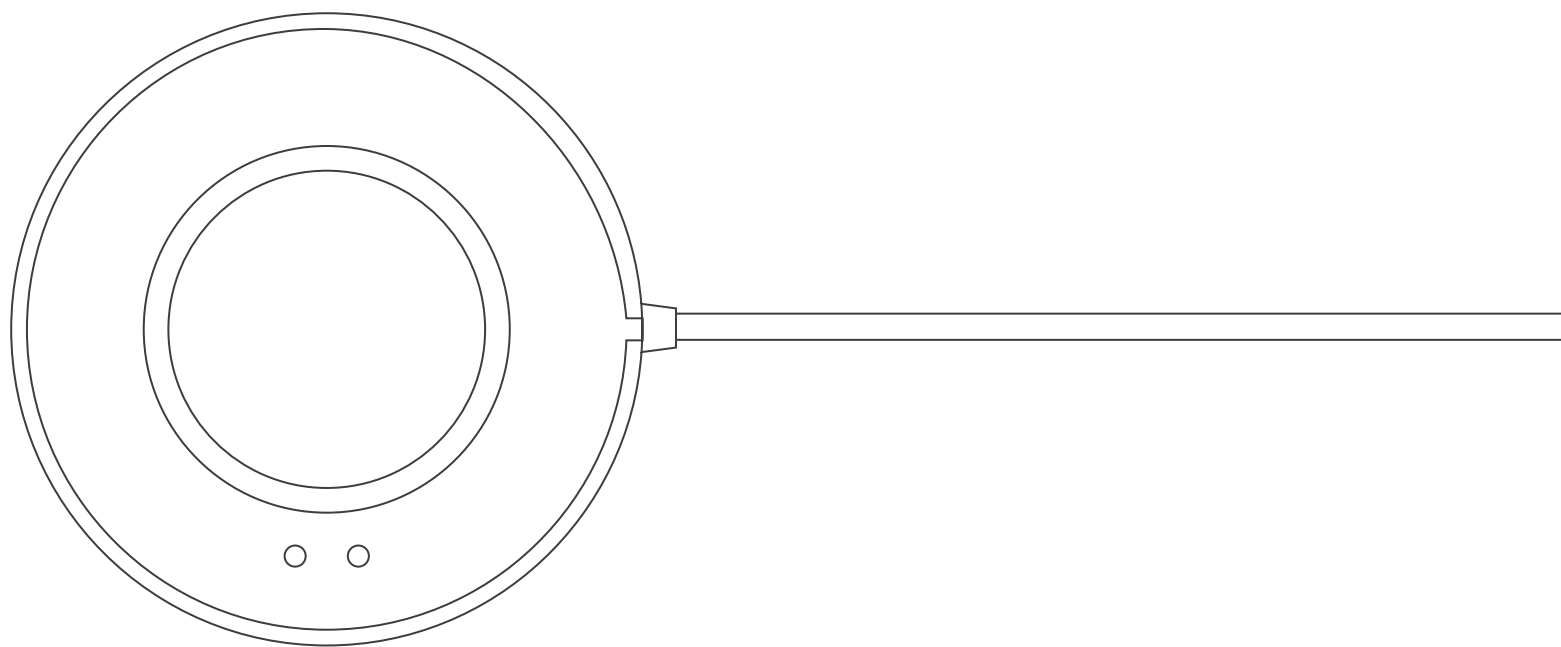

Install “Forever Smart” app on the phone

Search and install the “Forever Smart” app from Google Play or App Store. Or scan the following QR code to directly install the app.



IOS



Android

Connect the smart watch with the phone

1. Enable Bluetooth on your smart phone.
2. Open the “Forever Smart” app on your smart phone, and then fill in all the requested information in the “Settings” menu.
3. Tap “Connect device” in the “Settings” menu.
4. Select the smart watch icon to connect.
5. Choose your device name to connect it with your phone.

Unbind the smart watch with mobile phone

1. Open the “Forever Smart” app on your smart phone.
2. Tap “Disconnect device” in the “Settings” menu and confirm “OK”.
3. To disconnect your smart watch with an iPhone, click “Disconnect device” in the “Settings” menu of the “Forever Smart” app, and go to the Bluetooth settings on your iPhone, then access and select the “Forget This Device” option.

Operation introduction

- You can raise your hand or press the function button to turn on the screen.
- Press and hold the watch face interface, then slide left or right to change the watch face.
- Press and hold the function button to turn on the smart watch when powered off.

EN

PL

BG

CZ

DE

EE

ES

FR

GR

HU

IT

LT

LV

NL

PT

RO

RU

SK

How to use

Turn on: Press and hold the function button for 3 seconds.

Go to menu: Slide from left to right in the watch face interface.

Select a function: Slide up and down in the menu and then tap the icon.

Confirm: Tap the icon.

Exit the menu: Slide the interface from left to right.

Return to the watch face: Briefly press the function button in any interface.

Check messages: Slide from bottom to top in the watch face interface.

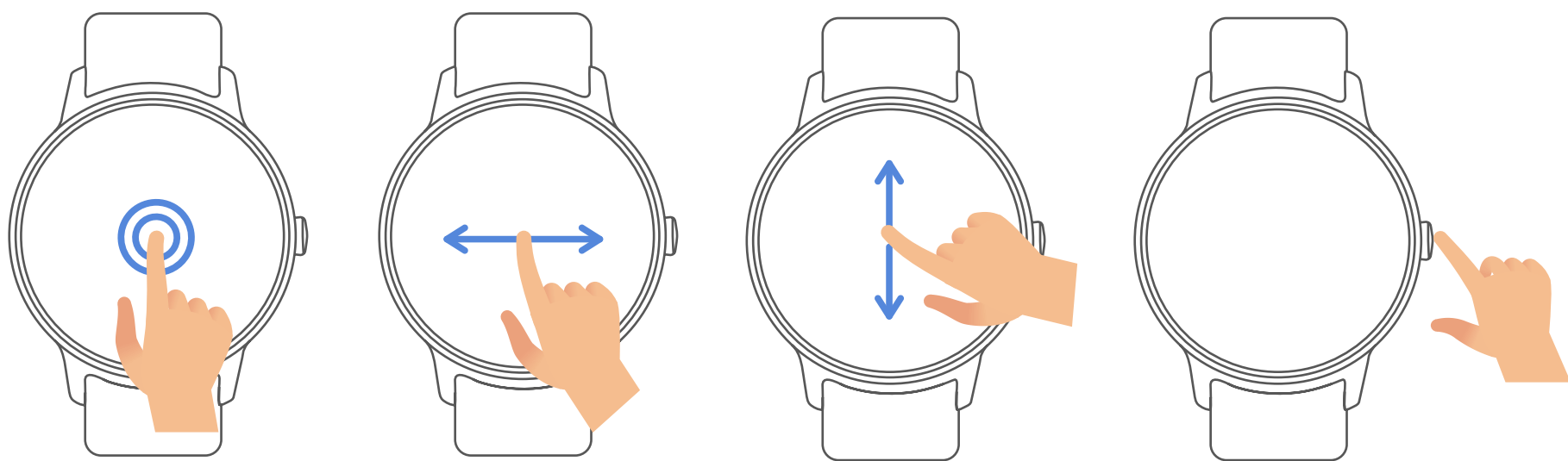

Menu navigation

After turning on the smart watch, the watch face interface is displayed.

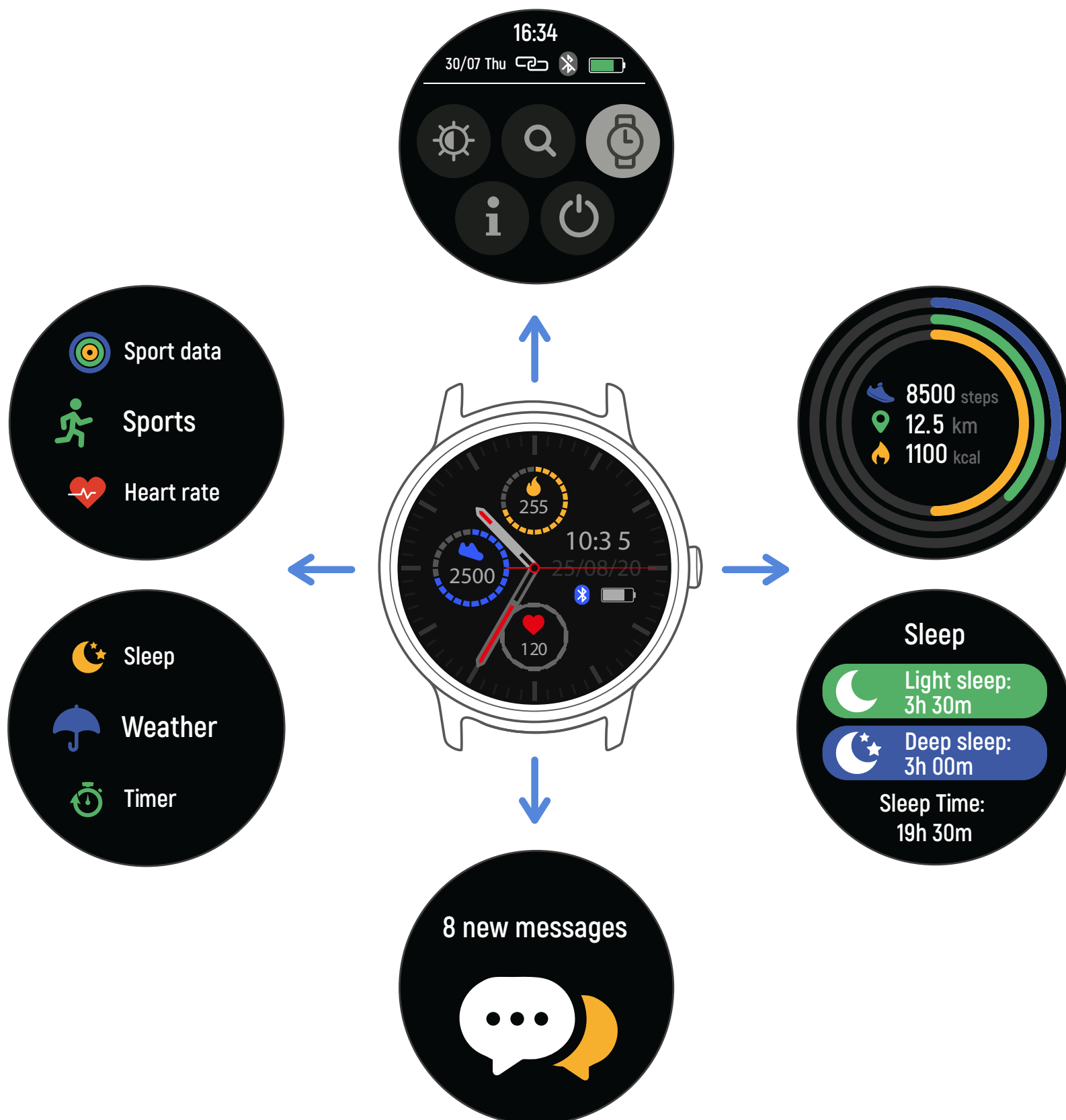

When the watch face interface is displayed:

1, Go to the menu interfaces:

- » Slide from left to right in the watch face interface to enter the menu interfaces.
- » Slide up and down to switch the menu interfaces.
- » Tap the icon to enter the sub menu. Slide from left to right to return to the previous menu.

2. Go to the messages shortcut interface
» Slide from bottom to top in the watch face interface.

3. Go to other shortcuts interface
» Slide from top to bottom in the watch face interface.

Functions

Watch face interface



You can press the function button to go to the watch face interface quickly.

If you want to change the watch face of your smart watch, press and hold the current watch face for 3 seconds, then slide left or right to go through the different watch faces and choose the one you like.

Shortcut



- Interface brightness

You can tap the brightness icon to adjust (+/-) the interface brightness.

- Find phone

If your smart watch is connected with Forever Smart app, you can find your phone by tapping this icon and your Shut down

You can shut down your smart watch by tapping this icon.

- Settings

You can go to settings of your smart watch quickly by tapping this icon.

Raise hand to activate display

You can turn on or off function of raise hand to activate display by tapping this icon.

EN

PL

BG

CZ

DE

EE

ES

FR

GR

HU

IT

LT

LV

NL

PT

RO

RU

SK

Multi-Sport

EN

PL

BG

CZ

DE

EE

ES

FR

GR

HU

IT

LT

LV

NL

PT

RO

RU

SK



Tap "Sports" icon to enter the multi-sport mode. The smart watch has 6 sports modes: walking, running, cycling, indoor run, hiking and swimming. Choose a sport mode you want, and then do sports. The smart watch records your exercise data.



If you want to end the sports, slide the interface to right and tap the "End" icon to finish your sports and save the data. The smart watch displays your exercise data. If you've connected your smart watch with the "Forever Smart" app via Bluetooth, you can also check your exercise data in the app.

Note: Exercise time should be more than 5 mins, distance should be more than 0.1km and calories should be more than 1 Kcal, otherwise, the data cannot be saved.

Heart rate monitor

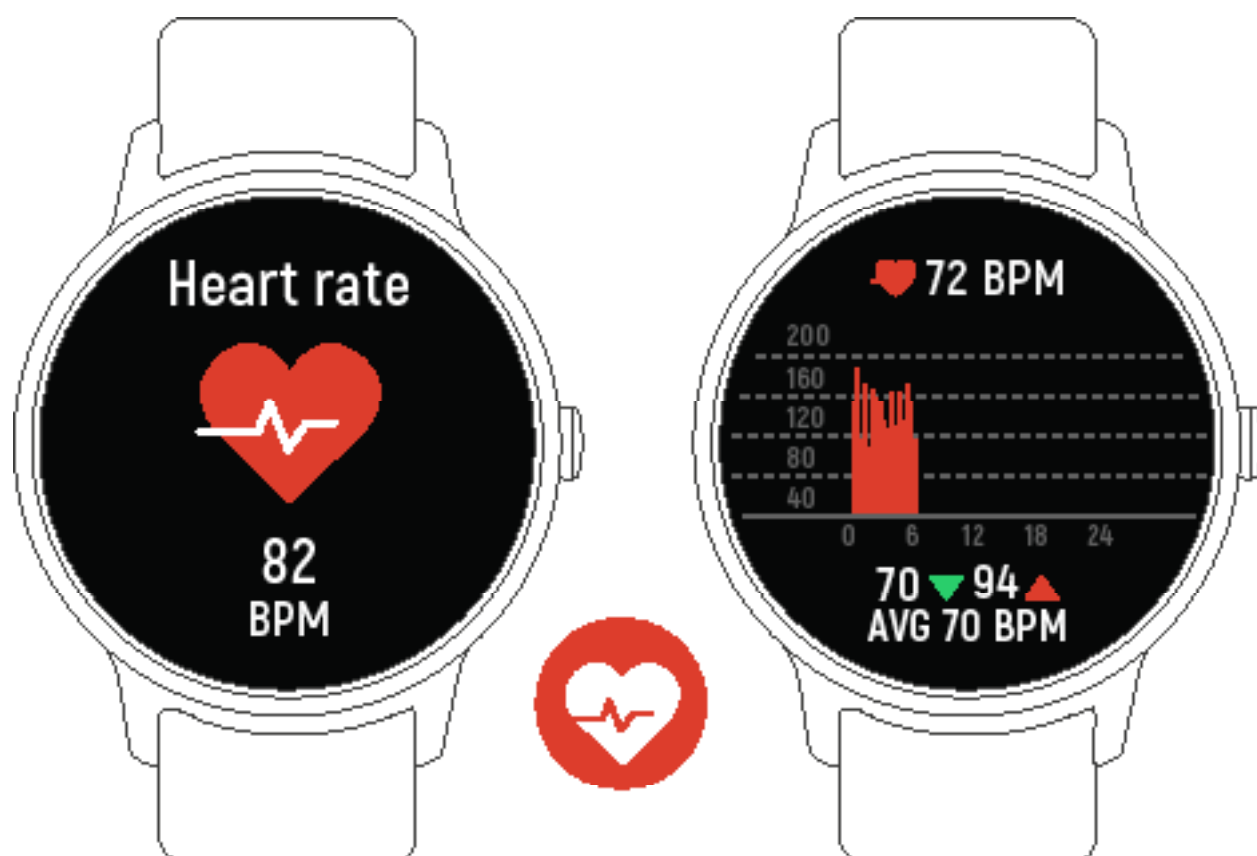

Tap icon to monitor your current heart rate. To exit the heart rate monitor, slide the interface to right. If you've connected your smart watch with the "Forever Smart" app via Bluetooth, and turn on "Healthy detection" in advanced settings of the app, you can also check your heart rate data in the app.

Sleep monitor



The smart watch automatically monitors your sleep between 9:30 p.m. and 11a.m.

When you get up the next day, the smart watch displays your sleep report about the time of total sleep, light sleep and deep sleep. If you've connected your smart watch with the "Forever Smart" app via Bluetooth, you can also check more detailed sleep report in the app.

Alarm

You can set reminders in the "Forever Smart" app. When alarm time is up, the alarm icon is animated and the smart watch vibrates.

EN

PL

BG

CZ

DE

EE

ES

FR

GR

HU

IT

LT

LV

NL

PT

RO

RU

SK

Messages



Slide the watch face from bottom to top, and then you can check your phone calls, SMS, QQ, WeChat, Whatsapp, Facebook and Twitter notifications, etc. The messages will be automatically deleted by tapping the interface.

Weather

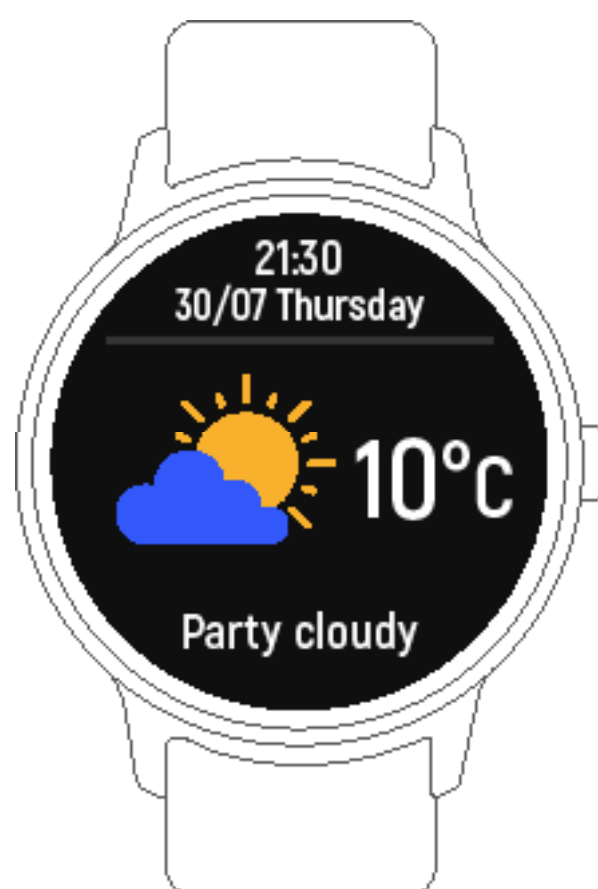

If you've connected your smart watch with the "Forever Smart" app via Bluetooth, the smart watch displays the weather forecast.

You can manually set the city or automatically set a city in the "Forever Smart" app.

Remote capture

To use this feature, choose "Shake and take photo" in advanced settings of the app and shake your hand 3 times to take a photo. With the remote capture function, you can take pictures remotely from your smart watch.

Music playback control



Tap the music icon to enter the music playback control interface.

You can select the previous/next song, and play/pause music. To exit music playback control, slide the interface from left to right.

Sedentary reminder

Go to the “Advanced settings” under the “Settings” of the “Forever Smart” app to set the time intervals (minutes), start time and end time. Slide the interface to right to exit.

Settings

Tap icon Settings to enter the settings menu.

Bright screen display

You can set display here, such as change watch face, adjust screen brightness etc.

Vibration intensity

Choose 1,2 or 3 here for vibration intensity.

Languages

You can set smart watch language here.

System

You can check the system of your smart watch or shut down or reset your smart watch by tapping this icon.

EN

PL

BG

CZ

DE

EE

ES

FR

GR

HU

IT

LT

LV

NL

PT

RO

RU

SK

TelForceOne S.A. declares that the product is compatible with requirements and other relevant provisions of the 2014/53/UE directive. You can download the declaration of product on website <https://sklep.telforceone.pl/en-gb/>



Informacje ogólne

Opis produktu

1. Touch interface
2. Function button
3. Charging connector
4. Heart rate sensor

To charge the smart watch, connect the charging clip of the USB cable to the charging plate on the back of the smart watch. If successfully connected, the charging icon appears on the interface.

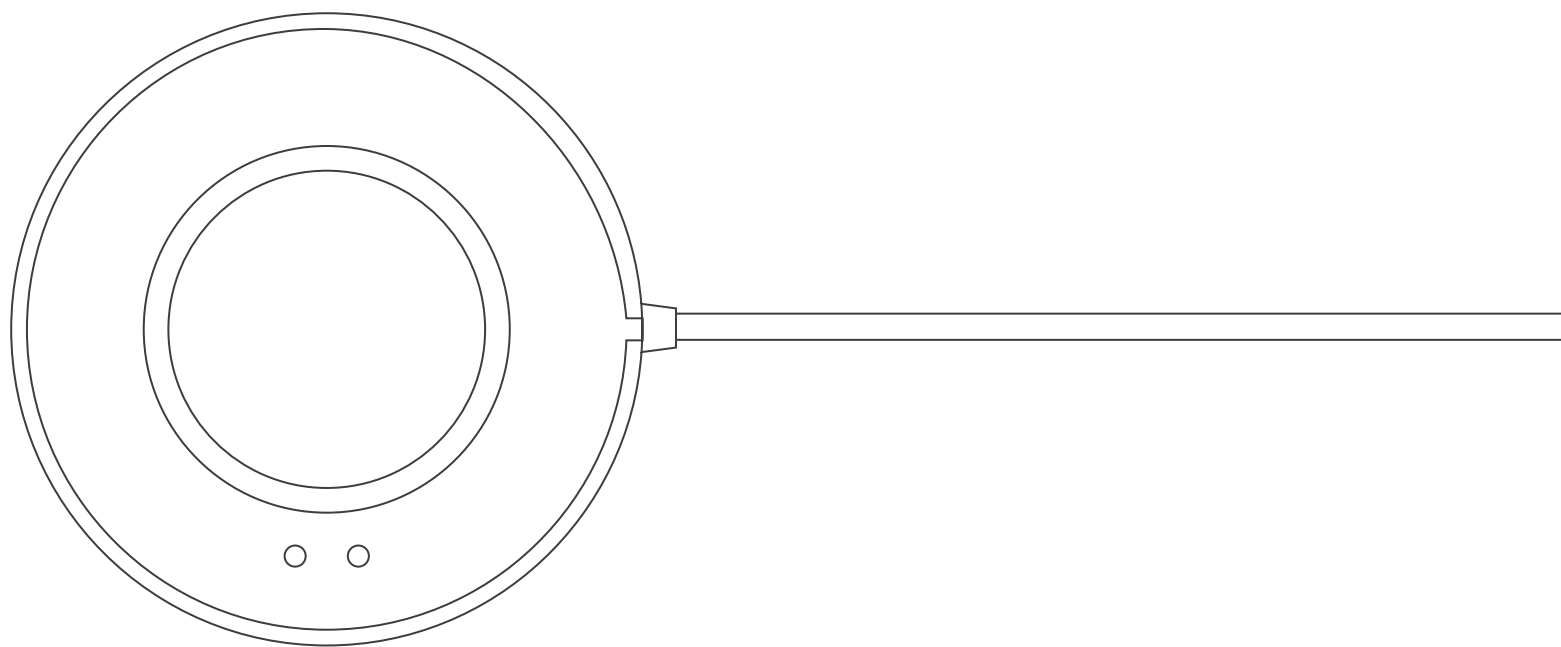

Install “Forever Smart” app on the phone

Search and install the “Forever Smart” app from Google Play or App Store. Or scan the following QR code to directly install the app.



IOS



Android

Connect the smart watch with the phone

1. Enable Bluetooth on your smart phone.
2. Open the “Forever Smart” app on your smart phone, and then fill in all the requested information in the “Settings” menu.
3. Tap “Connect device” in the “Settings” menu.
4. Select the smart watch icon to connect.
5. Choose your device name to connect it with your phone.

Unbind the smart watch with mobile phone

1. Open the “Forever Smart” app on your smart phone.
2. Tap “Disconnect device” in the “Settings” menu and confirm “OK”.
3. To disconnect your smart watch with an iPhone, click “Disconnect device” in the “Settings” menu of the “Forever Smart” app, and go to the Bluetooth settings on your iPhone, then access and select the “Forget This Device” option.

Operation introduction

- You can raise your hand or press the function button to turn on the screen.
- Press and hold the watch face interface, then slide left or right to change the watch face.
- Press and hold the function button to turn on the smart watch when powered off.

EN

PL

BG

CZ

DE

EE

ES

FR

GR

HU

IT

LT

LV

NL

PT

RO

RU

SK

How to use

Turn on: Press and hold the function button for 3 seconds.

Go to menu: Slide from left to right in the watch face interface.

Select a function: Slide up and down in the menu and then tap the icon.

Confirm: Tap the icon.

Exit the menu: Slide the interface from left to right.

Return to the watch face: Briefly press the function button in any interface.

Check messages: Slide from bottom to top in the watch face interface.

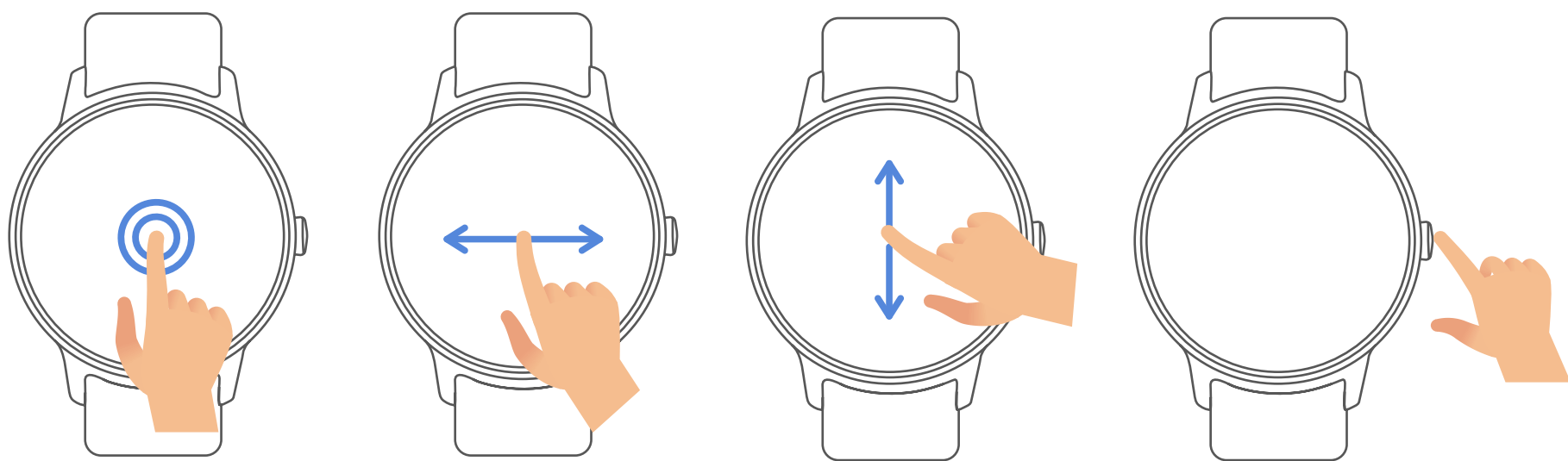

Menu navigation

After turning on the smart watch, the watch face interface is displayed.

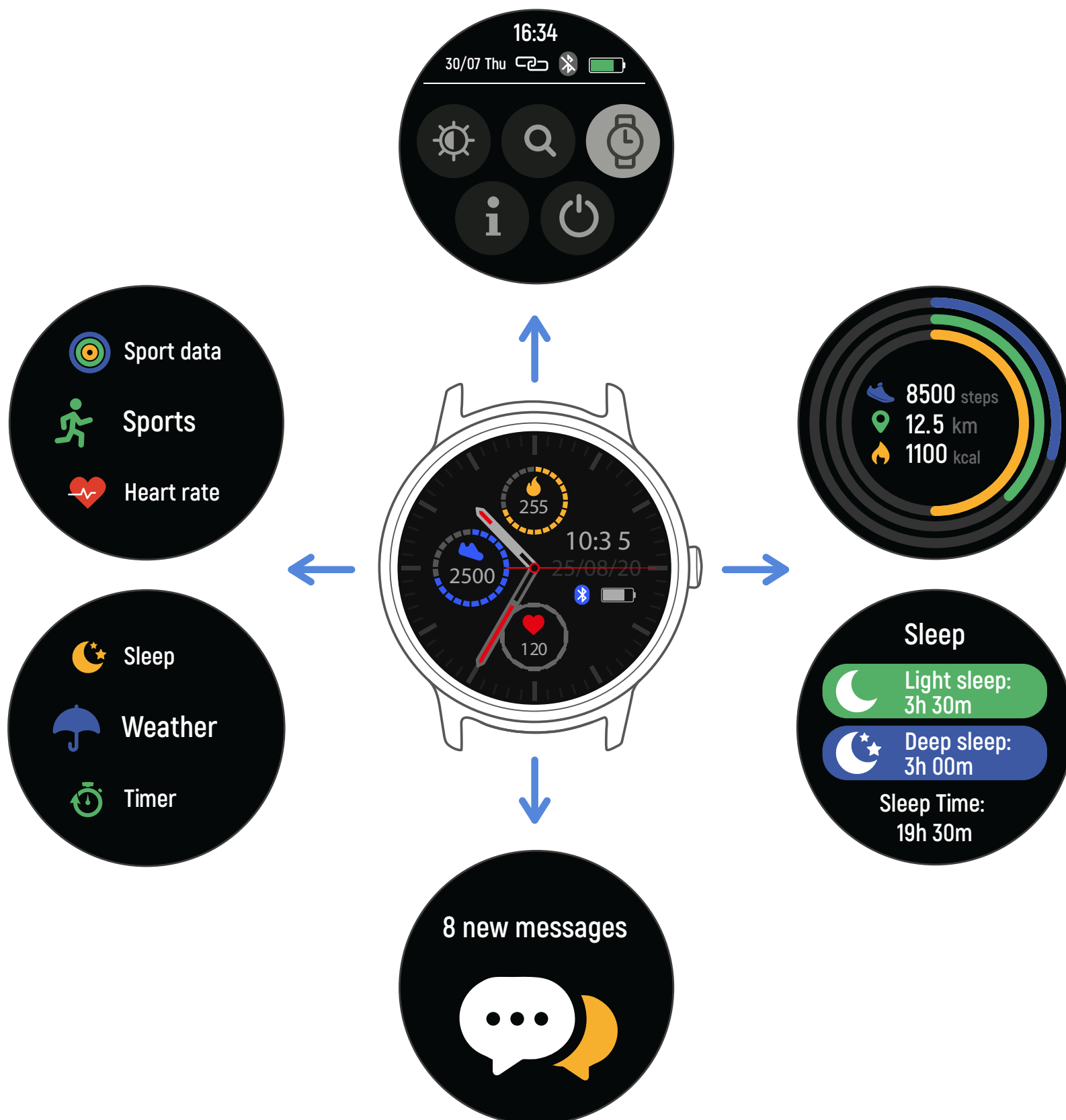

When the watch face interface is displayed:

1, Go to the menu interfaces:

- » Slide from left to right in the watch face interface to enter the menu interfaces.
- » Slide up and down to switch the menu interfaces.
- » Tap the icon to enter the sub menu. Slide from left to right to return to the previous menu.

2. Go to the messages shortcut interface
» Slide from bottom to top in the watch face interface.

3. Go to other shortcuts interface
» Slide from top to bottom in the watch face interface.

Functions

Watch face interface



You can press the function button to go to the watch face interface quickly.

If you want to change the watch face of your smart watch, press and hold the current watch face for 3 seconds, then slide left or right to go through the different watch faces and choose the one you like.

Shortcut



- Interface brightness

You can tap the brightness icon to adjust (+/-) the interface brightness.

- Find phone

If your smart watch is connected with Forever Smart app, you can find your phone by tapping this icon and your Shut down

You can shut down your smart watch by tapping this icon.

- Settings

You can go to settings of your smart watch quickly by tapping this icon.

Raise hand to activate display

You can turn on or off function of raise hand to activate display by tapping this icon.

EN

PL

BG

CZ

DE

EE

ES

FR

GR

HU

IT

LT

LV

NL

PT

RO

RU

SK

Multi-Sport

EN

PL

BG

CZ

DE

EE

ES

FR

GR

HU

IT

LT

LV

NL

PT

RO

RU

SK



Tap "Sports" icon to enter the multi-sport mode. The smart watch has 6 sports modes: walking, running, cycling, indoor run, hiking and swimming. Choose a sport mode you want, and then do sports. The smart watch records your exercise data.



If you want to end the sports, slide the interface to right and tap the "End" icon to finish your sports and save the data. The smart watch displays your exercise data. If you've connected your smart watch with the "Forever Smart" app via Bluetooth, you can also check your exercise data in the app.

Note: Exercise time should be more than 5 mins, distance should be more than 0.1km and calories should be more than 1 Kcal, otherwise, the data cannot be saved.

Heart rate monitor

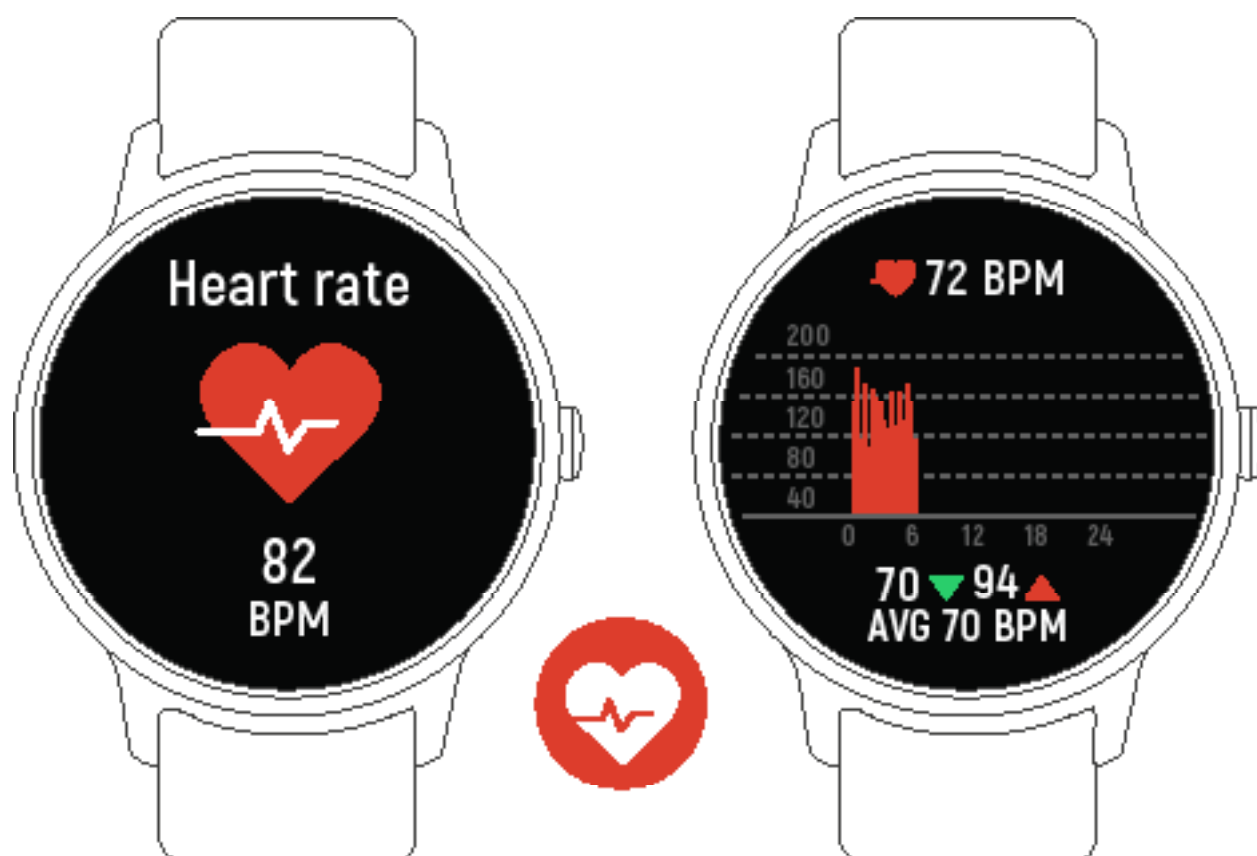

Tap icon to monitor your current heart rate. To exit the heart rate monitor, slide the interface to right. If you've connected your smart watch with the "Forever Smart" app via Bluetooth, and turn on "Healthy detection" in advanced settings of the app, you can also check your heart rate data in the app.

Sleep monitor



The smart watch automatically monitors your sleep between 9:30 p.m. and 11a.m.

When you get up the next day, the smart watch displays your sleep report about the time of total sleep, light sleep and deep sleep. If you've connected your smart watch with the "Forever Smart" app via Bluetooth, you can also check more detailed sleep report in the app.

Alarm

You can set reminders in the "Forever Smart" app. When alarm time is up, the alarm icon is animated and the smart watch vibrates.

EN

PL

BG

CZ

DE

EE

ES

FR

GR

HU

IT

LT

LV

NL

PT

RO

RU

SK

Messages



Slide the watch face from bottom to top, and then you can check your phone calls, SMS, QQ, WeChat, Whatsapp, Facebook and Twitter notifications, etc. The messages will be automatically deleted by tapping the interface.

Weather



If you've connected your smart watch with the "Forever Smart" app via Bluetooth, the smart watch displays the weather forecast.

You can manually set the city or automatically set a city in the "Forever Smart" app.

Remote capture

To use this feature, choose "Shake and take photo" in advanced settings of the app and shake your hand 3 times to take a photo. With the remote capture function, you can take pictures remotely from your smart watch.

Music playback control



Tap the music icon to enter the music playback control interface.

You can select the previous/next song, and play/pause music. To exit music playback control, slide the interface from left to right.

Sedentary reminder

Go to the “Advanced settings” under the “Settings” of the “Forever Smart” app to set the time intervals (minutes), start time and end time. Slide the interface to right to exit.

Settings

Tap icon Settings to enter the settings menu.

Bright screen display

You can set display here, such as change watch face, adjust screen brightness etc.

Vibration intensity

Choose 1,2 or 3 here for vibration intensity.

Languages

You can set smart watch language here.

System

You can check the system of your smart watch or shut down or reset your smart watch by tapping this icon.

EN

PL

BG

CZ

DE

EE

ES

FR

GR

HU

IT

LT

LV

NL

PT

RO

RU

SK

TelForceOne S.A. declares that the product is compatible with requirements and other relevant provisions of the 2014/53/UE directive. You can download the declaration of product on website <https://sklep.telforceone.pl/en-gb/>