

Götze & Jensen



ŻELAZKO Z GENERATOREM PARY IG850

Instrukcja obsługi
i warunki gwarancji

WARUNKI BEZPIECZEŃSTWA I ZAGROŻENIA

Aby zminimalizować ryzyko zaprószenia ognia, porażenia prądem, pożaru, okaleczenia:

1. Należy przeczytać uważnie instrukcję przed rozpoczęciem użytkowania urządzenia.
2. Należy używać urządzenia zgodnie z przeznaczeniem opisanym w instrukcji obsługi.
3. Nie należy używać wody perfumowanej, a także nie powinno się stosować odświeżaczy ani olejków zapachowych.
4. Urządzenie jest przeznaczone wyłącznie do użytku domowego. Urządzenie nie jest przeznaczone do użytku przemysłowego lub laboratoryjnego.
5. Nie należy używać urządzenia w wodzie ani innych płynach. Nie wystawiać urządzenia na działanie szkodliwych warunków atmosferycznych.
6. Przed napełnieniem lub opróżnieniem zbiornika z wody należy wyjąć wtyczkę przewodu zasilającego z gniazda elektrycznego. Nie należy napełniać zbiornika wodą prosto z kranu, należy użyć pojemnika do napełniania.
7. Odłączając produkt od zasilania należy chwycić za wtyczkę. Nie należy ciągnąć bezpośrednio za sam przewód zasilający.
8. Nie należy uruchamiać urządzenia jeżeli ma uszkodzony przewód zasilający lub wtyczkę. Jeżeli przewód zasilający jest uszkodzony, musi zostać wymieniony przez serwis lub osobę do tego uprawnioną, w przeciwnym razie może dojść do porażenia prądem.
9. Niniejszy sprzęt może być użytkowany przez dzieci w wieku co najmniej 8 lat i przez osoby o obniżonych możliwościach fizycznych, umysłowych i osoby o braku doświadczenia i znajomości sprzętu, jeżeli zapewniony zostanie nadzór lub instruktaż odnośnie do użytkowania sprzętu w bezpieczny sposób, tak aby związane z tym zagrożenia były zrozumiałe. Dzieci nie powinny bawić się sprzętem. Dzieci bez nadzoru nie powinny wykonać czyszczenia i konserwacji sprzętu.
10. Po każdym użyciu lub w przypadku usterki, urządzenie należy odłączyć od gniazda elektrycznego.
11. Ze względów bezpieczeństwa, do wszelkich napraw urządzenia

uprawniony jest jedynie producent, serwis autoryzowany przez producenta lub osoba o odpowiednich kwalifikacjach.

12. Nie należy zostawiać urządzenia podłączonego do źródła zasilania bez nadzoru.
13. Przewód zasilający oraz urządzenie należy przechowywać z dala od gorących powierzchni.
14. Urządzenie należy podłączać do gniazda z uziemieniem i zgodnie z napięciem elektrycznym podanym na tabliczce znamionowej.
15. Temperatura dostępnej powierzchni urządzenia w trakcie pracy jest bardzo wysoka.



16. Nie należy dotykać stopy żelazka. Należy trzymać żelazko za uchwyt.
17. Aby uniknąć upadku urządzenia, należy dopilnować, aby przewód nie zwisał z blatu roboczego.
18. Nie wolno prasować odzieży na ciele.
19. Po zakończeniu pracy należy urządzenie wyczyścić oraz opróżnić zbiornik z pozostałej wody.
20. Urządzenie wydziela gorącą parę, która może spowodować oparzenia. Nie wolno kierować strumienia pary w stronę ludzi i zwierząt.
21. Podczas prasowania pokrywa zbiornika powinna być zamknięta. Należy zachować szczególną ostrożność stawiając żelazko pionowo - w zbiorniku może znajdować się gorąca woda.

UWAGA: PRZY PIERWSZYM URUCHOMIENIU URZĄDZENIA MOGĄ WYDOBYWAĆ SIĘ Z NIEGO SPECYFICZNE ZAPACHY. JEST TO NATURALNE ZJAWISKO, KTÓRE POWINNO Z CZASEM USTĄPIĆ.

WPROWADZENIE

Dziękujemy za zaufanie, jakim nas Państwo obdarzyli, dokonując zakupu urządzenia marki **Götze & Jensen**. Jesteśmy przekonani, że to bardzo dobrej jakości urządzenie zapewni Państwu dużo radości i satysfakcji z jego użytkowania.

NALEŻY DOKŁADNIE PRZECZYTAĆ INSTRUKCJĘ OBSŁUGI I JEJ PRZESTRZEGAĆ!

To urządzenie jest przeznaczone do użytku domowego lub innego nie dotyczącego celów komercyjnych. Producent nie ponosi odpowiedzialności za szkody powstałe w wyniku użytkowania niewłaściwego lub niezgodnego z przeznaczeniem.

DANE TECHNICZNE

Model	IG850
Zasilanie [V]/Hz	220-240~; 50-60
Moc [W]	3000
Pojemność zbiornika [ml]	400
Rodzaj stopy żelazka	Anodowane Aluminium
System antywapienny	Anti-Calc
Zabezpieczenie przed kapaniem	Anti-Drip
Zabezpieczenie przed przegrzaniem	Auto-Off
Wytwarzanie pary [g/min]	60
Dodatkowe uderzenie pary [g/min]	200
Rodzaj wyświetlacza	LCD
Długość przewodu [m]	3

OPIS URZĄDZENIA

1. Dysza rozpylacza.
2. Pokrywa wlotu zbiornika na wodę.
3. Przycisk spustu pary.
4. Przycisk spryskiwacza.
5. Przycisk i-Pump.
6. Sensor dotyku.
7. Rączka.
8. Osłona przewodu.
9. Przyciski regulatora.
10. Płyta izolacyjna.
11. Wyświetlacz LCD.
12. Przycisk samooczyszczenia.
13. Stopa żelazka.
14. Miarka do wody.

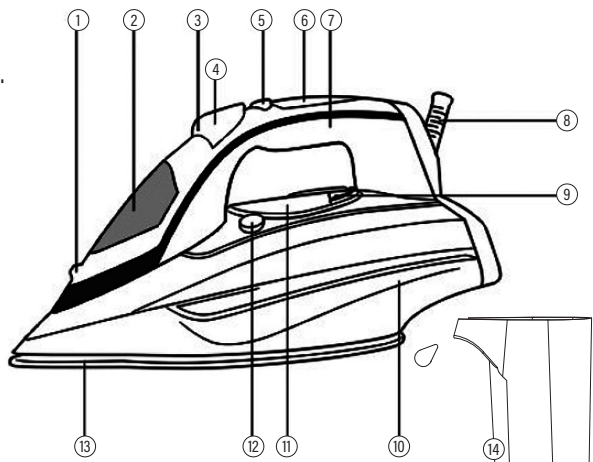

PRZYGOTOWANIE DO UŻYCIA



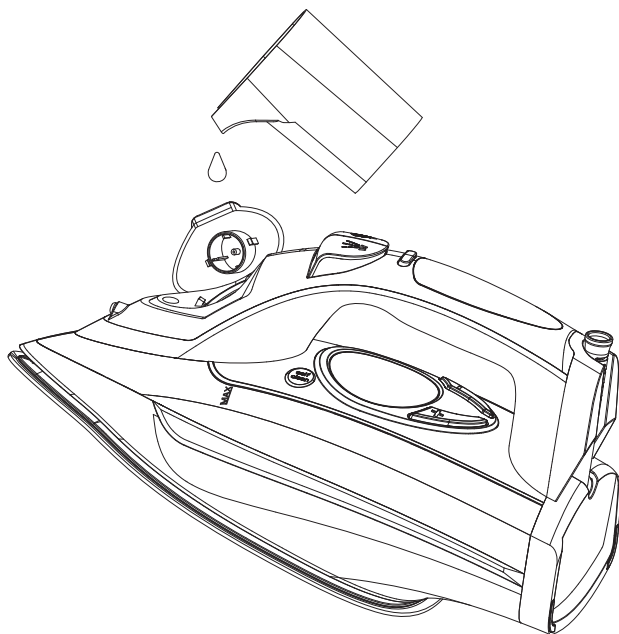



1. Upewnij się, że wtyczka przewodu zasilającego jest odłączona od gniazda elektrycznego.
2. Postaw żelazko pionowo i lekko pochyl stopą w dół.
3. Otwórz pokrywę zbiornika na wodę i uzupełnij go wodą za pomocą miarki do poziomu „MAX” widocznego na zewnętrznej obudowie.
4. Zamknij pokrywę zbiornika na wodę.



UWAGA! NALEŻY STOSOWAĆ CZYSTĄ, MIĘKKĄ LUB DESTYLOWANĄ WODĘ. NIE NALEŻY STOSOWAĆ WODY TWARDEJ, PERFUMOWANEJ ANI Z DODATKAMI OLEJKÓW ZAPACHOWYCH, PONIEWAŻ MOGĄ PROWADZIĆ DO POWSTAWANIA PŁAM NA ODZIEŻY I USZKODZENIA URZĄDZENIA.

OBSŁUGA URZĄDZENIA

1. Postaw żelazko w pozycji pionowej i podłącz je do zasilania.
2. Kiedy wyświetlacz LCD zaświeci się na zielono potwierdzi to włączenie urządzenia.
3. Na panelu LCD za pomocą przycisków regulatora + i - ustaw tryb pracy.

Wyświetlacz	Rodzaj materiału	Temperatura
	/	Wyłączony
	Syntetyczne	Około 100°C
	Jedwab - Wełna	Około 125°C
	Bawełna	Około 140°C
	Len	Około 200°C
	/	Zabezpieczenie Auto-Off

4. Po wybraniu jednej z dostępnych opcji ekran LCD podświetli się na niebiesko oraz ikonka termometru zacznie migać.

5. Zaprzestanie migania termometru oznacza, że żelazko osiągnęło ustaloną temperaturę i jest gotowe do pracy.
6. Chwyć żelazko za uchwyt, połóż na odzieży i rozpocznij prasowanie. Podczas pracy żelazko będzie się co jakiś czas dogrzewało. Podczas tego procesu nie musisz przerywać prasowania.

PRASOWANIE NA SUCHO

1. Wybierz tryb pracy odpowiedni dla danego materiału, po czym poczekaj aż stopa żelazka osiągnie oczekiwaną temperaturę, o czym poinformuje cię ikonka temperatury na wyświetlaczu LCD.
2. Chwyć żelazko za uchwyt, połóż stopę urządzenia na materiale i przesuwaj po nim do osiągnięcia zamierzonego efektu.

Spryskiwacz wody

Funkcja jest przeznaczona do usuwania uporczywych zagnieć.

Naciśnij przycisk spryskiwacza, aby rozpylić mgiełkę wody na zagnieconym materiale.

UWAGA! FUNKCJI SPRYSKIWACZA NIE NALEŻY UŻYWAĆ DO PRASOWANIA JEDWABIU.

PRASOWANIE PRZY UŻYCIU PARY

Funkcja i-Pump

Po włączeniu tej funkcji żelazko zacznie wytwarzać parę za pomocą wbudowanego generatora.

1. Upewnij się, że zbiornik na wodę jest napełniony do maksymalnego wskazanego poziomu.
2. Tryb pracy należy ustawić na Bawełnę lub Len i poczekać, aż stopa żelazka się nagrzej. W przeciwnym wypadku może dojść do wycieku wody ze stopy żelazka.
3. Włącz funkcję i-Pump za pomocą przycisku znajdującego się na uchwycie urządzenia. Przytrzymaj przycisk 3 sekundy, aby aktywować tę opcję. Kiedy urządzenie jest w funkcji i-Pump, przytrzymaj 3 sekundy, aby tę funkcję wyłączyć.
4. Chwyć żelazko za uchwyt, przyłóż stopę urządzenia do materiału i przesuwaj po nim do osiągnięcia zamierzonego efektu.

Uderzenie pary

Funkcja służy do prasowania odzieży wiszącej na wieszaku lub zaston.

1. Ustaw tryb pracy dla Bawełny lub Lnu.
2. Chwyć żelazko za uchwyt i przystaw stopę urządzenia w odległości około 10 cm od materiału. Następnie naciśnij przycisk wyrzutu pary znajdujący się na ręczce urządzenia.

UWAGA! FUNKCJI PRASOWANIA ZA POMOCĄ PARY NIE NALEŻY UŻYWAĆ DO PRASOWANIA KANIN SYNTETYCZNYCH, JEDWABIU, WEŁNY.

ZASTOSOWANE TECHNOLOGIE

Sensor dotyku

Żelazko posiada sensor dotyku znajdujący się w ręczce, który ma za zadanie poprawić bezpieczeństwo. Dzięki temu ciągłe generowanie pary będzie możliwe jedynie wtedy, kiedy żelazko jest trzymane za uchwyt.

System Anti-Drip

Technologia mająca na celu zapobieganie wyciekaniu wody ze stopy żelazka, gdy temperatura spadnie do poziomu przeznaczonego do prasowania tkanin syntetycznych i delikatnych. Zastosowanie takiego rozwiązania pozwoli ochronić tkaniny przed powstawaniem plam w trakcie prasowania.

System Anti-Calc

Rozwiązanie, które ma za zadanie zapobieganiu osadzaniu się kamienia w urządzeniu. Zastosowanie tego rozwiązania wydłuży okres użytkowania żelazka.

Funkcja Auto-Off

Funkcja powodująca automatyczne wyłączenie żelazka po 30 sekundach w pozycji poziomej oraz po 8 minutach w pozycji pionowej. Przy aktywacji danej funkcji urządzenie wyda 6 sygnałów dźwiękowych oraz zmieni kolor wyświetlacza na czerwony. Aby wybudzić urządzenie chwycić za uchwyt i lekko je przesuń. Ekran LCD powinien zmienić kolor na niebieski.

CZYSZCZENIE I KONSERWACJA

Częstość odkamieniania żelazka uzależniona jest od częstotliwości użytkowania oraz od twardości stosowanej wody. Zalecane jest, aby proces odkamieniania przeprowadzać raz w tygodniu.

W żelazku zastosowano funkcję **Self-Clean**, który ma za zadanie ułatwić ten proces.

1. Wyłącz żelazko i napełnij zbiornik wodą, stosując się do sekcji „Przygotowanie do użycia”.
2. Podłącz urządzenie do gniazda elektrycznego i ustaw maksymalną temperaturę.
3. Kiedy żelazko osiągnie maksymalną temperaturę, o czym powiadomi cię zaprzestanie migania ikonki termometru, umieść je nad zlewem lub naczyniem. Przytrzymaj przycisk Self Clean przy czym delikatnie potrząśnij żelazkiem. Ze stopy żelazka zacznie wydobywać się para z wodą wraz z osadem i zanieczyszczeniami. Powtórz proces jeżeli zanieczyszczenia nadal wydostają się ze stopy żelazka, następnie przetrzyj stopę żelazka z osadów.

UWAGA! DO CZYSZCZENIA ŻELAZKA MOŻNA UŻYWAĆ JEDYNIENIE ŚRODKÓW CZYSZCZĄCYCH SPECJALNEGO PRZEZNACZENIA DO TEGO TYPU SPRZĘTÓW. DO ZBIORNIKA NIE NALEŻY DODAWAĆ OCTU.

UWAGA! NIE ZANURZAJ URZĄDZENIA W WODZIE. DO CZYSZCZENIA NIGDY NIE UŻYWAJ SZORSTKICH GĄBEK. UNIKAJ KONTAKTU Z TWARDYMI, METALOWYMI PRZEDMIOTAMI. PODCZAS CZYSZCZENIA ŻELAZKA NALEŻY ZACHOWAĆ SZCZEGÓLNA OSTROŻNOŚĆ, ZE WZGLĘDU NA WYDOBYWAJĄCĄ SIĘ ZE STOPY URZĄDZENIA PARĘ.

PROBLEMY I ROZWIĄZANIA

PROBLEM	PRAWDOPODOBNA PRZYCZYNA	ROZWIĄZANIE
Stopa żelazka nie nagrzewa się.	Żelazko jest odłączone od zasilania.	Podłącz wtyczkę przewodu zasilającego do gniazda elektrycznego.
	Nie został wybrany żaden tryb temperatury.	Wybierz jeden z dostępnych trybów pracy żelazka.
Żelazko nie wytwarza pary	Zbyt niska temperatura stopy żelazka.	Ustaw tryb pracy przeznaczony do wytwarzania temperatury.
	Brak wody w zbiorniku.	Wyłącz urządzenie i napełnij zbiornik wodą.
	Przycisk wyrzutu pary nie został naciśnięty.	Naciśnij kilkakrotnie przycisk wyrzutu pary i poczekaj na jej wytworzenie.

Woda wycieka ze stopy żelazka.	Zbyt niska temperatura pracy.	Ustaw wyższą temperaturę grzania.
	Za wysoki poziom wody w zbiorniku.	Wylej nadmiar wody ze zbiornika, aby ta nie przekraczała maksymalnego poziomu.
	Pokrywa zbiornika jest otwarta.	Zamknij pokrywę zbiornika.
	Urządzenie wymaga czyszczenia.	Wyczyść urządzenie stosując się do sekcji „Czyszczenie i konserwacja”.
Para brudzi ubrania, a ze stopy wydobywają się zanieczyszczenia.	Użyto zbyt twardej wody lub dodano do niej niewskazane substancje.	Używaj wyłącznie miękkiej lub destylowanej wody, bez żadnych dodatków.
	Urządzenie wymaga czyszczenia.	Wyczyść urządzenie stosując się do sekcji „Czyszczenie i konserwacja”.
Nie można wybudzić żelazka z funkcji Auto-Off.	Urządzenie wymaga poruszenia nim, aby wznović pracę.	Chwyć żelazko za uchwyt i delikatnie je przesuń.

EKOLOGICZNA I PRZYJAZNA DLA ŚRODOWISKA UTYLIZACJA

To urządzenie jest oznaczone, zgodnie z Dyrektywą Parlamentu Europejskiego i Rady 2012/19/UE z dnia 4 lipca 2012 r. w sprawie zużytego sprzętu elektrycznego i elektronicznego (WEEE), symbolem przekreślonego kontenera na odpady:



Nie należy wyrzucać urządzeń oznaczonych tym symbolem, razem z odpadami domowymi.

Urządzenie należy zwrócić do lokalnego punktu przetwarzania i utylizacji odpadów lub skontaktować się z władzami miejskimi.

MOŻESZ POMÓC CHRONIĆ ŚRODOWISKO!

Właściwe postępowanie ze użytym sprzętem elektrycznym i elektronicznym przyczynia się do uniknięcia szkodliwych dla zdrowia ludzi i środowiska naturalnego konsekwencji, wynikających z obecności składników niebezpiecznych oraz niewłaściwego składowania i przetwarzania takiego sprzętu.

WARUNKI GWARANCJI DOTYCZĄCE ŻELAZKA

1. ART-DOM Sp. z o.o. z siedzibą w Łodzi (92-402) przy ul. Zakładowej 90/92 Numer Krajowego Rejestru Sądowego 0000354059 (Gwarant) gwarantuje, że zakupione urządzenie jest wolne od wad fizycznych. Gwarancja obejmuje tylko wady wynikające z przyczyn tkwiących w rzeczy sprzedanej (wady fabryczne).
2. Ujawniona wada zostanie usunięta na koszt Gwaranta w ciągu 14 dni od daty zgłoszenia uszkodzenia do serwisu autoryzowanego lub punktu sprzedaży.
3. W wyjątkowych przypadkach, np. konieczności sprowadzenia części zamiennych od producenta, termin naprawy może zostać wydłużony do 30 dni.
4. Okres gwarancji dla użytkownika wynosi 24 miesiące od daty wydania towaru.
5. Towar przeznaczony jest do używania wyłącznie w warunkach indywidualnego gospodarstwa domowego.
6. Gwarancja nie obejmuje:

- a. uszkodzeń powstałych na skutek używania urządzenia niezgodnie z instrukcją obsługi,
 - b. uszkodzeń mechanicznych, chemicznych lub termicznych,
 - c. napraw i modyfikacji dokonanych przez firmy lub osoby nieposiadające autoryzacji producenta,
 - d. części z natury łatwo zużywalnych lub materiałów eksploatacyjnych takich jak: baterie, żarówki, bezpieczniki, filtry, pokręta, półki, akcesoria,
 - e. instalacji, konserwacji, przeglądów, czyszczenia, odblokowania, usunięcia zanieczyszczeń oraz instruktażu.
7. O sposobie usunięcia wady decyduje Gwarant. Usunięcie potwierdzonej wady urządzenia nastąpi poprzez wykonanie naprawy gwarancyjnej lub wymianę urządzenia. Gwarant może dokonać naprawy, gdy kupujący żąda wymiany lub Gwarant może dokonać wymiany, gdy kupujący żąda naprawy, jeżeli doprowadzenie do zgodności towaru (urządzenia) zgodnie z udzieloną gwarancją w sposób wybrany przez kupującego jest niemożliwe albo wymagałoby nadmiernych kosztów dla Gwaranta. W szczególnie uzasadnionych wypadkach, jeżeli naprawa i wymiana są niemożliwe lub wymagałyby nadmiernych kosztów dla Gwaranta może on odmówić doprowadzenia towaru do zgodności z udzieloną gwarancją i zaproponować inny sposób załatwienia reklamacji z gwarancji.
 8. Wymiany towaru dokonuje punkt sprzedaży, w którym towar został zakupiony (wymiana lub zwrot gotówki) lub autoryzowany punkt serwisowy, jeżeli dysponuje taką możliwością (wymiana). Zwracane urządzenie musi być kompletne, bez uszkodzeń mechanicznych. Niespełnienie tych warunków może spowodować nieuznanie gwarancji.
 9. W przypadku braku zgodności towaru z umową sprzedaży, kupującemu z mocy prawa przysługują środki ochrony prawnej ze strony i na koszt sprzedawcy, a gwarancja nie ma wpływu na te środki ochrony prawnej.
 10. Niniejsza gwarancja obowiązuje na terytorium Polski.
 11. Warunkiem dokonania naprawy lub wymiany urządzenia w ramach gwarancji jest przedstawienie dowodu zakupu oraz użytkowanie towaru zgodnie z informacjami zawartymi w instrukcji obsługi.

UWAGA!

Uszkodzenie lub usunięcie tabliczki znamionowej z urządzenia może spowodować nieuznanie gwarancji.

Cały czas udoskonalamy nasze produkty, dlatego mogą się one nieznacznie różnić od zdjęć przedstawionych na opakowaniu oraz w instrukcji obsługi.
Przed przystąpieniem do użytkowania urządzenia przeczytaj instrukcję obsługi.

ART-DOM Sp. z o.o., ul. Zakładowa 90/92, 92-402 Łódź. Numer Krajowego Rejestru Sądowego 0000354059.

