

Owner's Manual
Instrukcja obsługi
Návod k použití
Navodila za uporabo
Használati útmutató
Upute za upotrebu
Lietošanas instrukcija

Instrucțiune de deservire
Инструкция за употреба
Οδηγίες χρήσης
Kasutusjuhend
Naudojimo instrukcijos
Uživatēliskā príručka



Enjoy it.

Multi-functional Weather station

Important Notes

- safety and operating instruction should be retained for future reference.
- The apparatus should not be exposed to dripping or splashing or placed in a humid atmosphere such as a bathroom.
- Do not install the product in the following areas:
- Places exposed to direct sunlight or close to radiators.
- On top of other stereo equipment that radiate too much heat.
- Blocking ventilation or in a dusty area.
- Areas where there is constant vibration.
- Humid or moist places.
- Do not place near candles or other naked flames.
- Operate the product only as instructed in this manual.
- Before turning on the power for the first time, make sure the power adaptor is properly connected.

For safety reasons, do not remove any covers or attempt to gain access to the inside of the product. Refer any servicing to qualified personnel.

Do not attempt to remove any screws, or open the casing of the unit; there are no user serviceable parts inside. Refer all servicing to qualified service personnel.

SAFETY INSTRUCTIONS

1. Read Instructions - All the safety and operating instructions must be read before the product is operated.
2. Retain Instructions - The safety and operating instructions should be kept with the product for future reference.
3. Heed warnings - All warnings on the product and in the operating instructions should be adhered to.
4. Follow instructions - All operating and users' instructions should be followed.
5. Installation - Install in accordance with the manufacturer's instructions.
6. Power sources - This product should be operated only from the type of power source indicated by the marking adjacent to the power cord entry. If you are not sure of the type of power supply to your home, consult your product dealer or local power company.
7. Water and moisture - To reduce the risk of fire or electric shock, do not expose the product to rain, dripping, splashing or excessive moisture such as in a sauna or bathroom. Do not use this product near water, for example, near a bathtub, washbowl, kitchen sink, laundry tub, in a wet basement or near a swimming pool (or similar).
8. Object and Liquid Entry - Never push objects of any kind into this product through openings, as they may touch dangerous voltage points or short-circuit parts that could result in a fire or electric shock. Never spill liquid of any kind on the product. Do not place any object containing liquid on top of the product.
9. Servicing - Do not attempt to service this product yourself, as opening or removing covers may expose you to dangerous voltage or other hazards. Refer all servicing to qualified service personnel.
10. Replacement parts - When replacement parts are required, ensure that the service technician has used replacement parts specified by the manufacturer or have the same characteristics as the original part. Unauthorized substitutions may result in fire, electric shock or other hazards.
11. The highest environmental temperature suitable for this product is 35°C.
12. ESD hints - If the product maybe reset or not reset to operation of control due to electrostatic discharge, just switch off and reconnect again, or move the product to another location.
13. Battery

- a. The batteries must not be exposed to excessive heat such as sunshine, fire or the like.
- b. The batteries should be drawn to the environmental aspects of battery disposal.
- c. Battery usage CAUTION-to prevent battery leakage which may result in body injuries, property damage, or damage to the apparatus:
 - . Install all batteries correctly, + and – as marked on the apparatus.
 - . Do not mix batteries (old and new or carbon and alkaline, etc.)
 - . Remove batteries when the unit is not used for a long time.

ERP2 (Energy Related Products) note

This product with ecodesign complies with the stage 2 requirements of Commission Regulation (EC) NO. 1275/2008 implementing Directive 2009/125/EC regard to standby and off mode electric power consumption of electronic household and office equipment.

WARNING

This appliance is not intended for use by persons (including children) with reduced physical sensory or mental capabilities, or lack of experience and knowledge, unless they have been given supervision or instruction concerning use of the appliance by a person responsible for their safety. Children should be supervised to ensure that they do not play with the appliance.

1. Never use the device unsupervised! Switch off the device whenever you are not using it, even if this only for a short while.
2. The appliance is not intended to be operated by means of an external timer or separate remote control system.
3. If the supply cord is damaged, it must be replaced by the manufacturer, its service agent or similarly qualified persons in order to avoid a hazard.
4. Before operating this system, check the voltage of this system to see if it is identical to the voltage of your local power supply.
5. To prevent fire or shock hazard, do not expose this equipment to hot places, rain, moisture or dust.
6. Do not place this unit close to a strong magnetic field.
7. Do not place the unit on a amplifier or receiver.
8. Do not place this unit in a damp area as the moisture will affect the life of electric components.
9. If the system is brought directly from a cold to a warm location, or is placed in a very damp room, moisture may condense on the lens inside the player. If this occurs, the system will not operate properly. Please leave the system turned on for about an hour until the moisture evaporates.
10. Do not attempt to clean the unit with chemical solvents as this might damage the finish. Wipe with a clean, dry or slightly damp cloth.

NOTICE

Conformity

Hereby, Blaupunkt Competence Center 2N-Everpol Sp. z o.o., declares that this equipment is in compliance with the essential requirement and other relevant provisions of Directive 2014/53/EU. Declaration of conformity can be obtained from the product page at www.blaupunkt.com.

Responsible party: 2N-Everpol Sp. z o.o., Puławska 403A, 02-801 Warsaw, Poland, Phone: +48 22 688 08 00, E-mail: info@everpol.pl



Your products is designed a manufactured with high quality materials and components, which can be recycled and reused.



When this crossed-out wheeled bin symbol is attached to a product it means that the product is covered by the European Directive 2012/19/EU. Please inform yourself about the local separate collection system for electrical and electronic products. Please act according to your local rules and do not dispose of your old products with your normal household waste. Correct disposal of your old product helps to prevent potential negative consequences for the environment and human health.



Your product contains batteries covered by the European Directive 2006/66/EC, which cannot be disposed with normal household waste. Please inform yourself about the local rules on separate collection of batteries because correct disposal helps to prevent negative consequences for the environmental and human health.

Environmental information

All unnecessary packaging has been omitted. We have tried to make the packaging easy to separate into three materials: cardboard (box), polystyrene foam (buffer) and poly ethylene (bags, protective foam sheet). Your system consists of material which can be recycled and reused if disassembled by a specialized company. Please observe the local regulations regarding the disposal of packaging materials, exhausted batteries and old equipment. Recording and playback of material might require consent. See Copyright Act 1956 and The Performer's Protection Acts 1958 to 1972.

Many thanks purchase our model, this weather station product includes below features. Please read and reference this manual carefully before operate the unit. Please keep the manual for future operation reference.

Features

- Weather forecast: Sunny, Partly cloudy, Cloudy, Rainy, Snowy.
- Indoor/outdoor temperature.
- Indoor & outdoor humidity.
- In/outdoor maximum & minimum temp. & humidity history memory.
- 12/24 hours clock time, calendar.
- Alarm with snooze function.
- Maximum support and work with 3 outdoor wireless transmitters in different channel (only one transmitter included).
- In/outdoor low and high temperature alert.
- Barometer
- Freezing point indicator.
- Circumstance comfortable level indicator.

Display & controls

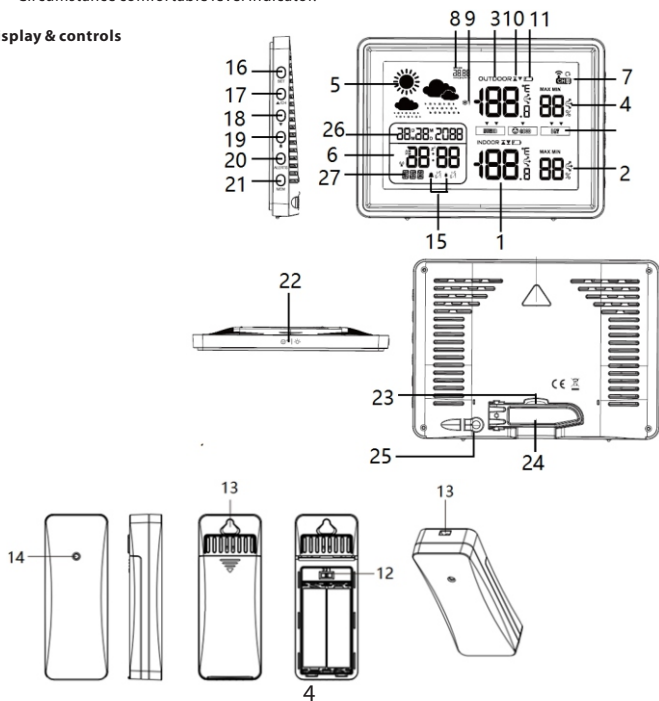

- | | |
|--|-------------------------------------|
| 1. Indoor temperature/trend | 2. 2. Indoor humidity/trend |
| 3. Outdoor temperature/trend | 4. Outdoor humidity/trend |
| 5. Animated weather forecast | 6. Clock time |
| 7. Wireless transmitter channel | 8. Barometric pressure data |
| 9. Frost icon | 10. high-low temperature warning |
| 11. low battery power icon | 12. Channel selector |
| 13. Rope and hook hole | 14. Sensor |
| 15. alarm icon | |
| 16-17-18-19-20-21: set/up&channel/down/alarm/alert/memory button | |
| 22. Backlight/snooze button | 23. backup cell battery compartment |
| 24. foldable stand (unfold for table placement) | 25. Attached DC IN power jack |
| 26. calendar | 27. Weekday |

Power setting

Plug in the supplied AC/DC power adaptor to an AC household outlet in order to get power source, and plug the DC connector of power adaptor to the attached DC in power jack on the back panel of main unit. Then the unit is ready work for you.

Open the battery compartment cover of outdoor wireless transmitter, insert 2 x AA batteries to the compartment according to the correct polarity showed in the compartment. (Batteries are included) We recommend use high quality alkaline or lithium batteries for the best product performance. Heavy duty or rechargeable batteries are not recommended. Extend the foldable stand, take off the insulation sheet from the cell battery(CR2032, included) compartment. The backup battery can keep all settings(include time clock) in the event of power interruption. Push out the bracket and reinstall with fresh battery base on below in case of power exhausted.

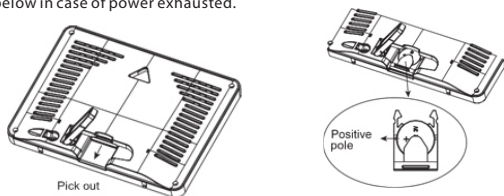

Receive signal from outdoor wireless transmitter

The main unit can detect and receive the outdoor temperature and humidity wireless signal from transmitter automatically after power setting ready. There will take 3 minutes maximum for signal searching. The wireless symbol(nearby channel on display) will flash on display during searching, and becomes stable after get the signal. If there is no available signal be received, the wireless symbol will be disappeared after 3 minutes, and outdoor temperature and humidity data will show "--" on display. In case you need reconnect the wireless signal, please press and hold the up button 3 seconds.

Placement and important notes:

1. The main unit are able to work and connect with 3 outdoor wireless transmitters maximum. Open up the battery door of outdoor wireless transmitter can see and adjust the channel(include 3 channels). it requires to set up at same channel with main unit for signal receiving. For example, you select channel 1 at wireless transmitter, then the channel display of main unit should show CH1 for connection. Press the up button on side panel of main unit

can adjust the channel number and check the outdoor data between CH1-3 on display. You can take the same method to connect other wireless transmitter, but please set it in different channels. Only one wireless transmitter include in the package.

2. please use and put main unit or transmitter device 1.5~2 meters away from interference source like computer monitors or TV sets. Please also place the main unit stand up far away with metal window frames.

3. Please do not use other electronic products such as headphones or speakers operating at the same signal frequency (433.92MHz), which may cause interference. Your neighbors use electronic devices operating on the same signal frequency (433.92MHz) can also cause interference.

4. To ensure accurate temperature measurement, place the device in a dry area, free of dirt and dust. Place out of direct sunlight and away from heat sources or vents.

5. You can install the wireless transmitter outdoor. For better accuracy of using, please place the sensor lengthwise/ standing up 1.5~2 meters at least away from the ground with enough air flowing and protection without rainy. Please do not expose the sensor to direct sunlight for a long time.

6. The maximum working distance of wireless transmitter is 80 meters away from main unit.

7. The wireless signal from transmitter will refresh in every 114(channel 1)/134(channel2)/158(channel3) seconds in recycle.

Settings

Press and hold set button 3 seconds and get the weekday language text flash on display, press up or down button to choose the weekday language(GER (German), ENG (English), FRE (French), ITA (Italian), SPA (Spanish), DUT (Dutch), DAN (Danish), press set button to confirm and skip to keep tone on/off setting, which is same operation as language's setting; repeat and finish rest setting for barometric unit /temperature unit/year/month&day format/month/date/ 12&24 hours format/hour/minute/weather (Press and hold up or down button can accelerate the adjustment; there will auto save and exit current setting if there is no further operation last for over 20 seconds)

Alarm and snooze

Short press alarm button repeatedly can switch the alarm mode between alarm1 wake up by working day/alarm1 wake up by weekend/alarm2 wake up by working day/alarm2 wake up by weekend. Choose the alarm mode, Press and hold alarm button can activate alarm setting mode, press up or down button to adjust the hour digits, press alarm button to confirm and skip to minute and alarm on/off setting which is same operation as hour's setup. Short press alarm button to finish the alarm setting. Using the same method can set up the rest alarm. In case you set up alarm successful, the relevant alarm icon will show on display. Press top backlight and snooze can save and exist the current setting.

When the alarm is ring up due to the setting time is being, press any button (except top backlight/snooze button) to cancel the alarming voice, and it will wake up again at same time in coming of next day. Short press top backlight/snooze button to activate snooze function, which will wake up again after 5 minutes. The snooze can repeat in each 5 minutes. Press any other button (except snooze) can cancel the snooze.

The buzz alarm voice will last for 2 minute if there is no further operation.

Temperature and humidity

1. Indoor temperature range: -10 ~+50 °C / 14 ~122 °F.

2. Outdoor temperature range: -40°C~60°C(-40°F~140°F).

Remarks: LL.L°C or HH.H°C will show on display when out of the above range

- Indoor and outdoor humidity range: 1%-99%
LL% or HH% will display when out of range
- Temperature accuracy: $\pm 1,0^{\circ}\text{C}$ between $0^{\circ}\text{C} \sim +50^{\circ}\text{C} / 32^{\circ}\text{F} \sim 104^{\circ}\text{F}$.
 $\pm 1,5^{\circ}\text{C}$ outside this measuring range
- Humidity accuracy: (40-70%) $\pm 5\%$, others $\pm 8\%$
- Press memory to check maximum and minimum history data, press and hold memory button to manually clear the record. (Remarks: Historical record will be cleared automatically at 00:00 every day).

Temperature trend

The temperature trend arrow (nearby temperature data) in different directions depending on whether the latest temperature reading is higher or lower than previous readings.

Arrow angled upwards=Temperature rose up 1°C in the past 1 hour.

Arrow in straight=Temperature changed less than 1°C in the past 1 hour.

Arrow angled downwards=Temperature fell off 1°C in the past 1 hour.

Humidity trend

The humidity trend arrow in different directions depending on whether the latest humidity reading is higher or lower than previous readings.

Arrow angled upwards=Temperature rose up 5% in the past 1 hour.

Arrow in straight=Temperature changed less than 5% in the past 1 hour.

Arrow angled downwards=Temperature fell off 5% in the past 1 hour.

Weather forecast

The weather forecast is based on collected hourly barometric pressure value data from the main unit. The forecast station predicts weather conditions for the next 12 hours with 70-75% accuracy. The default weather icon is partly cloudy, the base station will calibrate the weather report in the first 1-2 week after power on, based on the barometric pressure data. Weather forecast will appear in one of the following combinations (reference only):



SUNNY



PARTLY CLOUD



CLOUDY



RAINY



SNOWY

Please note that the device forecasts the weather based on limited parameters and may differ from official weather forecasts which are calculated on the basis of advanced algorithms.

Backlight and auto dim

Press top backlight/snooze button to turn on the backlight. The backlight will last 20 seconds and auto off.

Frost indicator



After the outside temperature has fallen below $3^{\circ}\text{C} / 34^{\circ}\text{F}$, the symbol is displayed

as an indication and warning signal.





Barometric pressure

Barometer display in mmHg, inHg or hPa mb with max/min record.

Barometer range: 850-1050hPa/mb (637-787mmHg,25.1-31 inHg).

Please note that this weather station reads absolute air pressure, which may differ from that in the official weather forecasts. The reason for this difference is that the relative pressure reported in the official weather forecasts is reduced to sea level. The absolute pressure indicated in this model is the pressure at a given location at the appropriate altitude.

Comfort level indicator

Display	▼ 	▼ 	▼ 	▼ 	▼ 
Humidity	Too wet 84-99%	Wet 76-83%	Comfort 40% ~ 75%	Dry 26-39%	Too dry 1-25%

Temperature alert

The model includes alert function which is able to get voice warning in case of the temperature is over the setup limit. Short press the alerts button repeatedly to check the alert temperature mode sequence of outdoor high temperature/ outdoor low temperature/indoor high temperature/ indoor low temperature. When you chose a temperature alert, short press up or down button to turn on/off the alert function; long press the alerts button, press up or down button can adjust the alert temperature. Short press top backlight/snooze button can save and exist current setting. The temperature alert symbol will show on display in case of you turn on relevant alert. When the measured temperature exceeds the setup alert limit, the warning voice will come out from unit in every 60 seconds. Short press alerts button can stop and cancel the voice, but the alert icon keep flare on display until the measured data out of alert range.

Notes:

When the main unit is searching for signals from outdoor wireless transmitter, if you press the alert button to check or set the alerts, that will stop the signal searching.

Calibration

Weather stations had calibrated precisely at our manufacturing facility, but if you want the data of this product to be consistent with the reading of the equipment you are more trusted or more used to, you can manually calibrate the indoor temperature, humidity and barometer values.

1. When the display is normal mode, press and hold "ALERTS" and "MEM" button at the same time to enter calibration mode.
2. Press and release the "SET" button to confirm and move to the next setting:
3. Indoor Temperature ----- Indoor Humidity ----- Barometer ----- Exit.
4. Press "▲" / "CH" or "▼" button to adjust the value.
5. Calibration range: +/- 5 degree for temperature; +/- 10% for humidity; +/- 9 for barometric pressure. The final data on display will plus or minus the calibrated values if you set up.

Notes:

Calibrated value's reset method: unplug the main unit power supply at first, remove the cell battery, press and hold the "" button, then power on to reset.

Low battery power indicator

- About outdoor sensor: When battery indicator shows next to the outdoor temperature, replace batteries in your outdoor sensor.
- About cell battery in Main Unit: the CR2032 cell battery is only for memorizing the setting during sudden power outage.

When battery indicator shows next to your Indoor Temperature, replace battery.

Trouble shooting

Doesn't display anything.	<ul style="list-style-type: none"> ❖ Check if the AC/DC power adaptor connect with unit properly.
Temperature from outdoor sensor not displayed.	<ul style="list-style-type: none"> ❖ Check that the distance between the thermometer and sensor doesn't exceed 30m(recommended). ❖ Make sure that the devices are located at least 2m from monitors and TV sets. ❖ Avoid placing the devices on or close to window frames made of metal. ❖ Avoid using electronic devices such as loudspeakers which operate at the same frequency (433 .92MHz), close to the devices. ❖ Please double check if the main unit and outdoor wireless transmitter was set up at same channel. ❖ Remove the batteries, wait a while and then reinsert them.
Displayed temperature is incorrect.	<ul style="list-style-type: none"> ❖ Remove the batteries, wait a while and then re-insert them. ❖ Make sure that the devices are not affected by heat sources or air-conditioning units and such.

Specifications

- Indoor / outdoor temperature display
- Indoor / outdoor humidity display
- Temperature / humidity trend indication
- Absolute air pressure display
- Comfort indicator
- Frost-point warning indication
- Humidity and temperature alert (adjustable)
- Max/min record of indoor/outdoor temperature & humidity
- Weather forecast for next 12-24 hours with barometer
- Barometer value & weather forecast can be calibrated manually
- Color LCD display with dimmer
- LCD display size :126 x 82 mm
- Clock (12/24 hour format) and calendar
- Weekdays in 7 languages: GER/ENG/FRE/ITA/SPA/DUT/DAN
- Alarm with snooze function
- Outdoor sensor included (1 pc)
- Support for up to 3 sensors
- Rolling display 3 channels
- Low battery indicator for both indoor and outdoor sensor
- Wall hanger / Table stand
- Power supply: 5 V 1200 mA (power adapter included)
- Outdoor wireless transmitter power source: 2 x 1.5 V (AA size, included)
- Backup battery power: CR2032(3 V, not included)
- IP54 (water proof, for wireless transmitter)
- Wireless transmitter working frequency: 433.92MHz
- Power consumption: 0.35 W (main unit), 24 mW (wireless transmitter)
- Device dimensions: 160 x 19 x 115 mm
- Net weight: 0.206 kg
- Sensor dimensions: 38 x 19 x 100 mm
- Sensor Net weight: 0.032 kg

Power adaptor information		
Information published	Value and precision	Unit
Manufacturer's name or trade mark Commercial registration number Address	DONGGUAN SHIJIE HUAXU ELECTRONICS FACTORY Commercial Registration Number: 440429543 Address: No.200,Technology East Road,Shijie TownDongguan City,Guangdong,P.R.China	
Model identifier	HX075-0501200-AG-001	
Input voltage	100-240	V
Input AC frequency	50/60	Hz
Output voltage	DC5	V
Output current	1.2	A
Output power	6.0	W
Average active efficiency	≥ 75	%
Efficiency at low load (10 %)	71.17	%
No-load power consumption	≤ 0.1	W

Ważne informacje

- Należy zachować instrukcję obsługi oraz informacje dotyczące bezpieczeństwa w celu wykorzystania ich w przyszłości.
- Nie należy dopuszczać do tego, aby na urządzenie kapąca lub wylewała się ciecz. Nie wolno też używać go w wilgotnych miejscach, jak np. łazienka.
- Nie wolno instalować tego urządzenia w następujących miejscach:
- Wystawionych na bezpośrednie działanie promieni słonecznych lub w pobliżu grzejników.
- Kłaść go na wierzchu innego sprzętu stereofonicznego który wydziela ciepło.
- Blokując wentylację lub w zapyłonym miejscu.
- W miejscach narażonych na ciągłe drgania.
- W miejscach o wysokiej wilgotności.
- Nie wolno stawiać urządzenia w pobliżu świec lub otwartego ognia.
- Urządzenia można używać wyłącznie w sposób opisany w niniejszej instrukcji.
- Przed pierwszym włączeniem zasilania należy upewnić się, że zasilacz został prawidłowo podłączony.

Ze względów bezpieczeństwa nie należy demontować obudów ani uzyskiwać dostępu do wnętrza urządzenia. Urządzenie powinno być naprawiane przez wykwalifikowany personel serwisu.

Nie wolno rozkręcać urządzenia ani otwierać jego obudowy, gdyż wewnątrz nie ma żadnych części, które mogłyby być naprawiane przez użytkownika. Konserwacją i naprawą sprzętu zajmują się wyłącznie wykwalifikowani pracownicy serwisu.

INSTRUKCJE DOTYCZĄCE BEZPIECZEŃSTWA

1. Przeczytać instrukcje — przed korzystaniem z urządzenia należy przeczytać całość instrukcji obsługi oraz informacje o bezpieczeństwie.
2. Zachować instrukcje — należy zachować instrukcje użytkownika i obsługi w celu wykorzystania ich w przyszłości.
3. Przestrzegać ostrzeżeń — należy postępować zgodnie z wszystkimi ostrzeżeniami zamieszczonymi na urządzeniu oraz zgodnie z instrukcją obsługi.
4. Przestrzegać instrukcji — należy postępować zgodnie z instrukcją obsługi oraz wskazówkami dla użytkownika.
5. Instalacja — należy ustawić urządzenie zgodnie z instrukcjami producenta.
6. Źródła zasilania – urządzenie powinno być zasilane wyłącznie ze źródeł o parametrach podanych na oznaczeniach na kablu zasilania. Jeżeli użytkownik nie jest pewien, jakiego rodzaju zasilaniem dysponuje w domu, powinien skontaktować się ze sprzedawcą urządzenia lub lokalnym dostawcą energii elektrycznej.
7. Woda i wilgoć — aby zmniejszyć zagrożenie pożarem lub porażeniem elektrycznym, nie wolno narażać urządzenia na bezpośrednie działanie deszczu, wody i wilgoci, jak np. w saunie czy w łazience. Nie używać niniejszego urządzenia w pobliżu wody, na przykład obok wanny, umywalki, zlewu kuchennego lub balii, w wilgotnej piwnicy lub w pobliżu basenu (lub w podobnych miejscach).
8. Przedmioty i ciecie w urządzeniu — nie należy wciskać jakichkolwiek przedmiotów przez otwory urządzenia, ponieważ mogą one zetknąć się z punktami niebezpiecznego napięcia i podzespołami, co może wywołać pożar lub porażenie prądem. Pod żadnym pozorem nie należy rozlewać jakichkolwiek cieczy na powierzchni urządzenia. Nie wolno kłaść na wierzchu urządzenia przedmiotów zawierających ciecie.

9. Serwisowanie – nie należy próbować własnoręcznego przeglądania urządzenia. Otwieranie pokrywy może spowodować kontakt z niebezpiecznym napięciem i narazić użytkownika na inne niebezpieczeństwa. Konserwacją i naprawą sprzętu zajmują się wyłącznie wykwalifikowani pracownicy serwisu.
10. Części zamienne — przy wymianie części należy sprawdzić, czy pracownik serwisu użył części zamiennych zalecanych przez producenta lub też czy części są identyczne jak część oryginalna. Dokonywanie wymiany na niezatwierdzone części grozi wybuchem pożaru, porażeniem prądem elektrycznym lub innymi niebezpieczeństwami.
11. Maksymalna temperatura otoczenia urządzenia wynosi 35°C.
12. Wskazówki dotyczące wyładowań elektrostatycznych — jeśli działanie urządzenia jest zakłócone wyładowaniami elektrostatycznymi, należy go wyłączyć i ponownie włączyć lub przenieść urządzenie w inne miejsce.
13. Bateria
- Baterie nie mogą być narażone na działanie nadmiernego ciepła, jak np. promieni słonecznych, ognia itp.
 - Podczas utylizacji baterii należy zwrócić uwagę na aspekty ochrony środowiska.
 - Przeostrożność dotycząca używania baterii: aby nie dopuścić do rozszczelnienia baterii, które może spowodować obrażenia ciała bądź uszkodzenie urządzenia:
 - Podczas wkładania baterii zwrócić uwagę na jej polaryzację (+ i -).
 - Nie wolno jednocześnie używać różnych baterii — starych i nowych baterii standardowych i alkalicznych itd.
 - Należy wyjąć baterie z urządzenia, gdy nie będzie ono używane przez dłuższy czas.

Uwaga dotycząca ERP2 (urządzeń związanych z energią)

Niniejsze urządzenie z ekoprojektem spełnia wymagania etapu 2 Rozporządzenia Komisji (WE) nr 1275/2008 wprowadzającego dyrektywę 2009/125/WE dotyczącą poboru energii przez wyłączone i znajdujące się w trybie czuwania urządzenia elektroniczne do zastosowań biurowych i domowych.

OSTRZEŻENIE

Urządzenie nie powinno być używane przez osoby (w tym dzieci) o obniżonej sprawności fizycznej, sensorycznej lub umysłowej oraz osoby z niewystarczającą wiedzą i doświadczeniem, jeśli nie znajdują się one pod nadzorem osoby odpowiedzialnej za ich bezpieczeństwo i nie zostały poinstruowane jak bezpiecznie używać urządzenia. Obecność osób dorosłych jest wymagana, jeśli urządzenie obsługują dzieci; pozwoli to zapewnić bezpieczne korzystanie z urządzenia.

- Nie wolno pozostawić pracującego urządzenia bez nadzoru! Należy wyłączać urządzenie, gdy nie jest ono używane, nawet przez krótką chwilę.
- Urządzenia nie wolno obsługiwać za pośrednictwem zewnętrznego zegara z układem czasowym ani za pomocą oddzielnego układu ze zdalnym sterowaniem.
- Aby uniknąć zagrożenia w przypadku uszkodzenia przewodu zasilania, wymianę powinien wykonać producent, autoryzowany punkt serwisowy lub inna osoba posiadająca odpowiednie kwalifikacje.
- Przed przystąpieniem do obsługi urządzenia należy sprawdzić, czy jego napięcie odpowiada napięciu występującemu w lokalnej sieci zasilającej.
- Aby uniknąć pożaru lub porażenia prądem elektrycznym, należy chronić urządzenie przed gorącymi miejscami, działaniem deszczu, wilgoci i pyłu.
- Nie wolno narażać urządzenia na silne pole magnetyczne.
- Nie wolno stawiać urządzenia bezpośrednio na wzmacniaczu lub amplitunerze.
- Nie wolno stawiać urządzenia w wilgotnym miejscu, gdyż wilgoć ma szkodliwy wpływ na podzespoły elektryczne.

9. Po wniesieniu urządzenia z zimnego do ciepłego miejsca lub do wilgotnego miejsca może dojść do kondensacji wilgoci na soczewce wewnątrz odtwarzacza. W takiej sytuacji urządzenie nie będzie działać prawidłowo. Należy pozostawić włączone urządzenie na około jedną godzinę, aby umożliwić odparowanie wilgoci.
10. Nie wolno czyścić urządzenia rozpuszczalnikami chemicznymi, gdyż mogą one zniszczyć lakier obudowy. Urządzenie wyciera się czystą, suchą lub nieznacznie zwilżoną ściereczką.

UWAGA

Deklaracja



Niniejszym Blaupunkt Competence Center 2N-Everpol Sp. z o.o. oświadcza, że to urządzenie jest zgodne z wymogami i innymi odpowiednimi postanowieniami dyrektywy 2014/53 / UE. Pełną deklarację zgodności można uzyskać na stronie www.blaupunkt.com w zakładce produktu. Podmiot odpowiedzialny: 2N-Everpol Sp. z o.o., Puławska 403A, 02-801 Warszawa, Polska, Telefon: +48 22 688 08 00, e-mail: info@everpol.pl



Produkt został wyprodukowany z wysokiej jakości materiałów i podzespołów, które można poddać recyklingowi i ponownie użyć.



Jeśli na urządzeniu znajduje się znak przekreślonego kosza na śmieci, oznacza to, że produkt jest objęty postanowieniami dyrektywy europejskiej 2012/19/EU. Należy zapoznać się z wymaganiami dotyczącymi lokalnego systemu zbiórki odpadów elektrycznych i elektronicznych. Należy postępować zgodnie z lokalnymi przepisami. Nie wolno wyrzucać tego produktu razem ze zwykłymi odpadami domowymi. Prawidłowe usunięcie starego produktu zapobiegnie potencjalnym negatywnym skutkom dla środowiska naturalnego i zdrowia ludzkiego.



Urządzenie jest wyposażone w baterie objęte dyrektywą europejską 2006/66/EC. Baterii nie wolno wyrzucać razem z odpadami gospodarstwa domowego. Należy zapoznać się z lokalnymi przepisami dotyczącymi oddzielnej zbiórki baterii, ponieważ prawidłowa utylizacja zapobiegnie potencjalnym negatywnym skutkom dla środowiska naturalnego i zdrowia ludzkiego.

Informacje o ochronie środowiska naturalnego

Opakowanie zawiera tylko niezbędne elementy. Dołożono wszelkich starań, aby trzy materiały składowe opakowania były łatwe do oddzielenia: karton (pudełko), pianka polistyrenowa (zabezpieczenia wewnątrz) i polietylen (torebki, arkusz ochronny). Urządzenie wyprodukowano z materiałów, które można poddać recyklingowi i użyć ponownie po ich demontażu przez wyspecjalizowaną firmę. Należy przestrzegać lokalnych przepisów dotyczących utylizacji materiałów opakowaniowych, zużytych baterii i niepotrzebnych urządzeń.

Nagrywanie i odtwarzanie materiałów może wymagać uzyskania zgody. Patrz ustawa o prawach autorskich i prawach wykonawców/artystów.

Dziękujemy za zakup naszej stacji pogodowej. Ten model posiada poniższe funkcje.

Funkcje

- Prognoza pogody: słonecznie, częściowe zachmurzenie, zachmurzenie, deszcz, śnieg.
- Temperatura wewnętrzna / zewnętrzna.
- Wilgotność wewnętrzna / zewnętrzna.
- Pamięć minimalnych i maksymalnych wartości pomiarów temperatury i wilgotności wewnętrznej i zewnętrznej.
- 12/24 godzinny tryb zegara. kalendarz.
- Alarm z funkcją drzemki
- Obsługa do 3 czujników zewnętrznych pracujących na różnych kanałach (w zestawie tylko 1 czujnik)
- Alert niskiej i wysokiej temperatury wewnętrznej i zewnętrznej
- Wskaźnik bezwzględego ciśnienia atmosferycznego
- Wskaźnik punktu zamarzania
- Wskaźnik poziomu komfortu cieplnego

Prosimy o uważne przeczytanie i zapoznanie się z niniejszą instrukcją przed uruchomieniem urządzenia. Proszę zachować instrukcję do wykorzystania w przyszłości.

Wyświetlacz i elementy sterujące

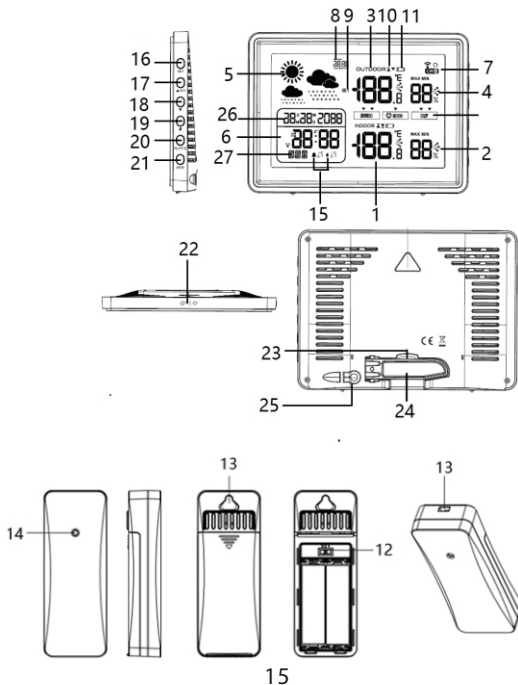

- | | |
|--|--|
| 1. Temperatura wewnętrzna / trend | 2. Wilgotność wewnętrzna/ trend |
| 3. Temperatura zewnętrzna / trend | 4. Wilgotność zewnętrzna/ trend |
| 5. Animowana prognoza pogody | 6. Zegar |
| 7. Wskaźnik kanału czujnika zewnętrznego | |
| 8. Wskaźnik bezwzględnego ciśnienia atmosferycznego | |
| 9. Wskaźnik punktu zamarzania | 10. Alert niskiej i wysokiej temperatury |
| 11. Ikona niskiego poziomu naładowania baterii | 12. Przełącznik kanałów czujnika |
| 13. Otwory montażowe do zawieszenia | 14. Kontrolka czujnika |
| 16-17-18-19-20-21: Ustawienia (SET) / do góry i Kanał (CH) / do dołu /alarm /alert/ pamięć (MEM) | 15. Ikona alarmu |
| 22. Przycisk podświetlenia/drzemki | |
| 23. Komora baterii podtrzymania pamięci | |
| 24. Składana podpórka (rozłóż do ustawienia na stole) | 25. Gniazdo zasilania DC IN |
| 26. Kalendarz | 27. Wskaźnik dnia tygodnia |

Podłączanie zasilania

Podłącz dostarczony zasilacz AC/DC do domowego gniazdka AC, aby uzyskać źródło zasilania, a następnie podłącz złącze DC zasilacza do gniazda zasilania DC na tylnym panelu stacji pogodowej. Po prawidłowym podłączeniu zasilania urządzenie jest gotowe do pracy. Otwórz pokrywę komory baterii zewnętrznego czujnika bezprzewodowego, włóż 2 baterie AA do komory zgodnie z polaryzacją pokazaną w komorze (baterie są dostarczone w zestawie). Zalecamy używanie wysokiej jakości baterii alkalicznych lub litowych, aby uzyskać najlepszą wydajność produktu. Nie zaleca się stosowania baterii typu „Heavy duty” lub akumulatorów.

Bateria podtrzymania pamięci ustawień

Rozłóż składaną podstawkę, wysuń arkusz izolacyjny z komory baterii (bateria CR2032 w zestawie). Bateria podtrzymująca pamięć pozwala zachować wszystkie ustawienia stacji pogodowej (w tym zegar) na wypadek przerwy w zasilaniu sieciowym. W przypadku wyczerpania baterii podtrzymującej pamięć, wysuń tackę, w której zainstalowana jest bateria i wymień ją na nową.

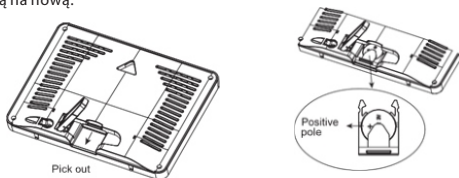

Odbiór sygnału z zewnętrznego czujnika bezprzewodowego

Po poprawnym zainstalowaniu baterii, stacja pogodowa automatycznie wykrywa i odbiera sygnał z pomiaru temperatury i wilgotności zewnętrznej z zewnętrznego czujnika bezprzewodowego. Wyszukiwanie sygnału zajmie maksymalnie 3 minuty. Symbol bezprzewodowy (nad ikoną numeru kanału)  będzie migał na wyświetlaczu podczas wyszukiwania i ustabilizuje się po pomyślnym odebraniu sygnału. Jeśli stacja nie otrzyma sygnału z czujnika zewnętrznego, wskaźnik odbioru sygnału zniknie po upływie 3 minut a wyświetlacz, zamiast danych temperatury i wilgotności zewnętrznej, pokaże następujący symbol: „-”. W celu ponownego włączenia wyszukiwania sygnału z czujnika zewnętrznego, naciśnij i przytrzymaj przycisk „do góry” przez 3 sekundy.

Umieszczenie urządzenia oraz inne uwagi:

1. Stacja pogodowa może współpracować z maksymalnie trzema zewnętrznymi czujnikami bezprzewodowymi. Aby ustawić żądany kanał czujnika, otwórz pokrywę baterii i ustaw

przełącznik kanałów w odpowiedniej pozycji (do wyboru są 3 kanały). Po ustawieniu przełącznika w czujniku zewnętrznym na kanał numer 1, wybierz w stacji pogodowej również kanał numer 1 – w tym celu naciśnij przycisk kanał (CH)/ do góry, aby wybrać kanał 1. Taką samą metodą możesz sparować kolejne dwa opcjonalne czujniki używając kanału 2 i 3 do ich połączenia. W zestawie dostępny jest tylko 1 czujnik zewnętrzny.

2. Prosimy umieścić i używać stację pogodową oraz zewnętrzny czujnik w odległości 1,5~2 metrów od źródeł zakłóceń, takich jak monitory komputerowe lub telewizory. Stację pogodową należy również umieścić z daleka od okien z metalowymi ramami.

3. Nie używaj innych produktów elektronicznych, takich jak słuchawki lub głośniki, działających na tej samej częstotliwości sygnału (433,92 MHz), ponieważ mogą one powodować zakłócenia. Pamiętaj, że jeśli Twoi sąsiedzi używają urządzeń elektronicznych działających na tej samej częstotliwości sygnału (433,92 MHz) to również mogą one powodować zakłócenia w poprawnym działaniu.

4. Aby zapewnić dokładny pomiar temperatury wewnętrznej, umieść stację pogodową w suchym miejscu, wolnym od brudu i kurzu. Wybierz miejsce z dala od bezpośredniego działania światła słonecznego i innych źródeł ciepła a także z daleka od otworów wentylacyjnych.

5. Czujnik bezprzewodowy można zainstalować na zewnątrz. Aby uzyskać możliwie najlepszą dokładność pomiaru, umieść czujnik w pozycji pionowej, na wysokości co najmniej 1,5 ~ 2 metrów od ziemi, w miejscu osłoniętym od deszczu i z dobrą cyrkulacją powietrza. Nie należy wystawiać czujnika na bezpośrednie działanie promieni słonecznych przez dłuższy czas.

6. Maksymalna odległość robocza czujnika bezprzewodowego wynosi 80 metrów od stacji pogodowej, bez przeszkód pomiędzy nimi.

7. Sygnał z czujnika bezprzewodowego wysyłany jest do stacji każdorazowo w odstępie 114 sekund (kanał 1), 134 sekund (kanał 2), 158 sekund (kanał 3).

Ustawienia

Naciśnij i przytrzymaj przycisk ustawienia (SET) przez 3 sekundy, na wyświetlaczu pojawi się migający tekst określający język dnia tygodnia, naciśnij przycisk do góry lub do dołu, aby wybrać język dnia tygodnia: GER (niemiecki), ENG (angielski), FRE (francuski), ITA (włoski), SPA (hiszpański), DUT (holenderski), DAN (duński), naciśnij przycisk ustawienia (SET), aby potwierdzić wybór i przejść do następnej opcji, aby włączyć lub wyłączyć dźwięk przycisków, którą ustawia się w ten sam sposób, co ustawienie języka; powtórz operacje ustawiania dla następujących opcji: wybór jednostki barometrycznej /jednostki temperatury/rok/format wyświetlania miesiąca i dnia/miesiąc/data/format 12 i 24 godziny/godzina/minuta/prognoza pogody(Naciśnij i przytrzymaj przycisk do góry lub do dołu , aby przyspieszyć regulację; nastąpi automatyczne zapisanie i wyjście z bieżących ustawień, jeśli w ciągu 20 sekund nie zostanie naciśnięty żaden przycisk)

Alarm i drzemka

Krótkie, kilkukrotne naciśnięcie przycisku ALARM może przełączać tryb alarmu między ALARM1 budzenie w dni robocze/ALARM1 budzenie w weekend/ALARM2 budzenie w dzień roboczy/ALARM2 budzenie w weekend. Wybierz interesujący Cię tryb alarmu, naciśnij i przytrzymaj przycisk ALARM , aby aktywować tryb ustawiania alarmu, naciśnij przycisk do góry lub do dołu , aby ustawić godzinę, naciśnij przycisk ALARM , aby potwierdzić wybór i przejść do ustawień minut oraz włączania/wyłączania alarmu, które wykonuje się tak samo, jak ustawienie godziny. Krótko naciśnij przycisk ALARM , aby zakończyć ustawianie alarmu. Korzystając z tej samej metody, można ustawić pozostałe tryby alarmów. W przypadku pomyślnego skonfigurowania alarmów na wyświetlaczu pojawi się odpowiednia ikona alarmu. W trakcie ustawiania alarmu, naciśnięcie górnego przycisku podświetlenia/drzemki może również zapisać bieżące ustawienie.

Gdy alarm dzwoni o ustawionej porze, naciśnij dowolny przycisk (z wyjątkiem przycisku podświetlenia /drzemki), aby anulować dźwięk alarmu, a alarm włączy się ponownie o tej samej porze następnego dnia. W trakcie trwania alarmu krótko naciśnij przycisk podświetlenia/drzemki, aby aktywować funkcję drzemki, która ponownie włączy alarm po upływie 5 minut. Drzemka może się powtarzać co 5 minut. Naciśnij dowolny inny przycisk (z wyjątkiem przycisku podświetlenia/drzemki), aby anulować drzemkę. Dźwięk alarmu będzie trwał przez 2 minuty, jeśli nie zostanie on wcześniej anulowany.

Temperatura i wilgotność

1. Zakres pomiaru temperatury wewnętrznej: $-10 \sim +50 \text{ }^{\circ}\text{C}$ / $14 \sim 122 \text{ }^{\circ}\text{F}$.

2. Zakres pomiaru temperatury zewnętrznej: $-30 \sim +60 \text{ }^{\circ}\text{C}$ / $-22 \sim 140 \text{ }^{\circ}\text{F}$.

Uwaga: LL.L $^{\circ}\text{C}$ lub HH.H $^{\circ}\text{C}$ pojawi się na wyświetlaczu, gdy wartość zmierzonej temperatury znajdzie się poza powyższym zakresem

3. Zakres pomiaru wilgotności wewnętrznej i zewnętrznej: 1%-99%

Uwaga: LL% lub HH% pojawi się na wyświetlaczu, gdy wartość zmierzonej wilgotności znajdzie się poza powyższym zakresem

4. Dokładność pomiaru temperatury: $\pm 1,0 \text{ }^{\circ}\text{C}$ w zakresie od $0 \text{ }^{\circ}\text{C}$ do $+50 \text{ }^{\circ}\text{C}$ / $32 \text{ }^{\circ}\text{F} \sim 104 \text{ }^{\circ}\text{F}$.
 $\pm 1,5 \text{ }^{\circ}\text{C}$ poza powyższym zakresem.

5. Dokładność pomiaru wilgotności: $\pm 5 \%$ (w zakresie od 40 do 70%), $\pm 8 \%$ poza zakresem

6. Naciśnij przycisk pamięć (MEM), aby sprawdzić maksymalne i minimalne wartości pomiaru, naciśnij i przytrzymaj przycisk pamięć (MEM), aby ręcznie skasować te dane. (Uwaga: Maksymalne i minimalne wartości pomiaru zostaną automatycznie skasowane o godzinie 00:00 każdego dnia).

Trend temperatury

Strzałka w pobliżu danych temperatury informuje o trendzie temperatury. Jej kierunek zmienia się w zależności od tego, czy ostatni odczyt temperatury jest wyższy, czy niższy, niż poprzednie odczyty.

Strzałka skierowana w górę = temperatura wzrosła o $1 \text{ }^{\circ}\text{C}$ w ciągu ostatniej godziny.

Strzałka skierowana na wprost = temperatura zmieniła się o mniej niż $1 \text{ }^{\circ}\text{C}$ w ciągu ostatniej godziny.

Strzałka skierowana w dół = temperatura spadła o $1 \text{ }^{\circ}\text{C}$ w ciągu ostatniej godziny.

Wskazanie trendu wilgotności

Strzałka, której położenie zmienia się w zależności od tego, czy ostatni odczyt wilgotności jest wyższy, czy niższy, niż poprzednie odczyty, informuje o trendzie wilgotności.

Strzałka skierowana w górę = wilgotność wzrosła o 5% w ciągu ostatniej godziny.

Strzałka w linii prostej = wilgotność zmieniła się o mniej niż 5% w ciągu ostatniej godziny.

Strzałka skierowana w dół = wilgotność spadła o 5% w ciągu ostatniej godziny.

Animowana prognoza pogody

Prognoza pogody jest oparta na zebranych godzinowych danych o wartości ciśnienia atmosferycznego z jednostki głównej. Stacja prognozuje warunki pogodowe na najbliższe 12 godzin z dokładnością 70-75%. Domyślna ikona prognozy pogody jest ustawiona jako „częściowe zachmurzenie”, stacja pogodowa automatycznie skalibruje prognozę pogody w ciągu pierwszych 1-2 tygodni działania na podstawie danych dotyczących ciśnienia atmosferycznego.

Prognoza pogody pojawi się w jednej z następujących kombinacji:



SŁONECZNE CZĘŚCIOWE ZACHMURZENIE ZACHMURZENIE DESZCZ ŚNIEG

Należy pamiętać, że urządzenie prognozuje pogodę w oparciu o ograniczone parametry i może się ona różnić od oficjalnych prognoz pogody, które są obliczane na podstawie zaawansowanych algorytmów.

Podświetlenie i automatyczne przyciemnianie

Naciśnij górny przycisk podświetlenia/drzemki, aby wyregulować jasność wyświetlacza.

Wskaźnik punktu zamarzania

Gdy temperatura na zewnątrz spadnie poniżej 3°C/34°F, na wyświetlaczu pojawi się niniejszy symbol ❄️ i stacja wyemituje sygnał ostrzegawczy.











Wskaźnik bezwzględne ciśnienia atmosferycznego

Wyświetlanie ciśnienia w mmHg, inHg lub hPa mb z zapisem max/min odczytów.

Zakres pomiaru: 850-1050hPa/mb (637-787mmHg, 25,1-31 inHg).

UWAGA: Stacja pogodowa odczytuje bezwzględne ciśnienie atmosferyczne, które może różnić się od podawanego w oficjalnych prognozach pogody. Powodem tej różnicy jest to, że ciśnienie względne, podawane w oficjalnych prognozach pogody jest zredukowane do poziomu morza. Ciśnienie bezwzględne, wskazane w tym modelu, to ciśnienie zmierzone w danym miejscu na odpowiedniej wysokości.

Wskaźnik poziomu komfortu cieplnego

Ikona					
					
Wilgotność	Zbyt wysoka 84-99%	Wysoka 76-83%	Komforto wa 40% - 75%	Niska 26-39%	Zbyt niska 1-25%

Ostrzeżenia o przekroczeniu limitu temperatury

Model posiada funkcję ostrzegania o przekroczeniu ustawionego limitu temperatury wewnętrznej oraz zewnętrznej. Ostrzeżenia są wyświetlane za pomocą ikony na wyświetlaczu oraz emitowane jako sygnał dźwiękowy.

Kilkakrotnie krótko naciśnij przycisk ALERT, aby sprawdzić ustawione wartości dla: górnego

limitu temperatury zewnętrznej/dolnego limitu temperatury zewnętrznej/górnego limitu temperatury wewnętrznej/dolnego limitu temperatury wewnętrznej. Po wybraniu któregoś z wymienionych limitów temperatury, naciśnij krótko przycisk do góry lub do dołu, aby włączyć/wyłączyć funkcję ostrzegania; długo naciśnij przycisk ALERT, następnie naciśnij przycisk do góry lub do dołu, aby ustawić limit temperatury ostrzegania. Po ustawieniu wszystkich limitów, naciśnij przycisk ALERT, aby zapisać wybór i wyjść z trybu ustawienia. W trakcie ustawiania poszczególnych limitów, krótkie naciśnięcie górnego przycisku podświetlenia/drzemki może również zapisać bieżące ustawienie.

Gdy zmierzona temperatura przekroczy ustawiony limit, ikona alertu pojawi się na wyświetlaczu a dźwięk ostrzegawczy będzie emitowany z urządzenia co 60 sekund. Krótkie naciśnięcie przycisku ALERT może anulować sygnał dźwiękowy, ale ikona alertu będzie nadal wyświetlana na wyświetlaczu, dopóki zmierzona temperatura nie przestanie przekraczać ustawionego limitu.

Uwaga:

Gdy stacja pogodowa wyszukuje sygnał z zewnętrznego czujnika bezprzewodowego, naciśnięcie przycisku ALERT w celu sprawdzenia lub ustawienia alertów, spowoduje zatrzymanie wyszukiwania sygnału z czujnika.

Kalibracja

Stacja pogodowa została dokładnie skalibrowana w naszym zakładzie produkcyjnym, ale jeśli z jakiegoś powodu chcesz dostosować wartości pomiarów do swoich potrzeb, możesz ręcznie skalibrować wartości temperatury wewnętrznej, wilgotności wewnętrznej i ciśnienia.

1. Gdy wyświetlacz jest w trybie normalnym, naciśnij i przytrzymaj jednocześnie przyciski „ALERT” i pamięć (MEM), aby przejść do trybu kalibracji.
2. Naciśnij przycisk do góry lub do dołu, aby dostosować wartość temperatury wewnętrznej.
3. Naciśnij krótko przycisk ustawienia (SET), aby potwierdzić wybór i przejść do następnego ustawienia.
4. Kolejność kalibrowanych parametrów: temperatura wewnętrzna → wilgotność wewnętrzna → ciśnienie → Wyjście z trybu kalibracji.
5. Zakres kalibracji: +/- 5 stopni dla temperatury; +/- 10% dla wilgotności; +/- 9 dla ciśnienia atmosferycznego. Ostateczne dane na wyświetlaczu będą zmienione o wybraną podczas kalibracji wartość.

Uwaga:

Aby zresetować skalibrowane wartości, najpierw odłącz zasilanie od stacji pogodowej, wyjmij baterię podtrzymania pamięci, naciśnij i przytrzymaj przycisk ALARM, a następnie włącz zasilanie.

Wskaźnik niskiego poziomu naładowania baterii

W czujniku zewnętrznym: Gdy ikona niskiego poziomu naładowania baterii pojawi się na wyświetlaczu obok wskaźnika temperatury zewnętrznej, wymień baterie w czujniku zewnętrznym.

W stacji pogodowej: Gdy ikona niskiego poziomu naładowania baterii pojawi się na wyświetlaczu obok wskaźnika temperatury wewnętrznej, wymień baterię podtrzymującą pamięć. Bateria CR2032 służy wyłącznie do podtrzymania ustawień podczas nagłej przerwy w zasilaniu sieciowym.

Rozwiązywanie problemów

Brak informacji na wyświetlaczu	<ul style="list-style-type: none"> ✧ Sprawdź, czy zasilacz AC/DC jest prawidłowo podłączony do urządzenia.
Temperatura z czujnika zewnętrznego nie jest wyświetlana.	<ul style="list-style-type: none"> ✧ Sprawdź, czy odległość między stacją a czujnikiem nie przekracza 30 m (zalecane) ✧ Upewnij się, że stacja i czujnik znajdują się w odległości co najmniej 2 m od monitorów i telewizorów. ✧ Unikaj umieszczania urządzeń na lub w pobliżu ram okiennych wykonanych z metalu. ✧ Unikaj używania stacji w pobliżu urządzeń elektronicznych, takich jak głośniki, które działają na tej samej częstotliwości (433 MHz). ✧ Proszę dokładnie sprawdzić, czy stacja i zewnętrzny czujnik bezprzewodowy zostały ustawione na tym samym kanale ✧ Wyjmij baterie, odczekaj chwilę , a następnie włóż je ponownie.
Wyświetlana temperatura jest nieprawidłowa.	<ul style="list-style-type: none"> ✧ Wyjmij baterie, odczekaj chwilę, a następnie włóż je ponownie. ✧ Upewnij się, że na stację lub czujnik nie mają wpływu źródła ciepła, klimatyzatory itp. Lub czujnik znajduje się w miejscu narażonym na bezpośrednie działanie promieni słonecznych.

Specyfikacja:

Wyświetlanie temperatury wewnętrznej/zewnętrznej
Wyświetlanie wilgotności wewnętrznej/zewnętrznej
Wskazanie trendu temperatury/wilgotności
Wyświetlacz bezwzględnego ciśnienia atmosferycznego
Wskaźnik komfortu termicznego
Wskaźnik punktu zamarzania
Alert wilgotności i temperatury (regulowany)
Zapis max/min temperatury i wilgotności wewnętrznej/zewnętrznej
Prognoza pogody na następne 12-24 godziny (na podstawie zmian ciśnienia)
Możliwość kalibracji wartości ciśnienia i prognozy pogody
Kolorowy wyświetlacz LCD ze ściemniaczem
Rozmiar wyświetlacza LCD: 126 x 82 mm
Zegar (format 12/24-godzinny) i kalendarz
Wyświetlanie dni tygodnia w 7 językach: GER/ENG/FRE/ITA/SPA/DUT/DAN
Alarm z funkcją drzemki
Bezprzewodowy czujnik zewnętrzny (1 szt. w zestawie)
Obsługa do 3 czujników zewnętrznych
Naprzemienne wyświetlanie wskazań z 3 czujników
Wskaźnik niskiego poziomu naładowania baterii dla czujnika zewnętrznego i baterii do podtrzymania pamięci
Wieszak ścienny / Stojak
Zasilanie: 5 V 1200 mA (zasilacz w zestawie)
Źródło zasilania czujnika bezprzewodowego: bateria 2 x 1,5 V (rozmiar AA, w zestawie)
Bateria do podtrzymania pamięci: CR2032 (3 V, brak w zestawie)
IP54 (klasa wodoodporności dla czujnika bezprzewodowego)
Częstotliwość pracy czujnika bezprzewodowego: 433,92 MHz
Pobór mocy: 0,35 W (stacja pogodowa), 24 mW (czujnik bezprzewodowy)
Wymiary stacji pogodowej: 160 x 19 x 115 mm
Waga netto stacji pogodowej: 0,206 kg
Wymiary czujnika: 38 x 19 x 100 mm
Waga netto czujnika: 0,032 kg

Informacje o zasilaczu		
Informacje opublikowane	Wartości i dane	Jednostka
Nazwa producenta lub znak towarowy Numer rejestru handlowego Adres	DONGGUAN SHIJIE HUAXU ELECTRONICS FACTORY Commercial Registration Number: 440429543 Address: No.200,Technology East Road,Shijie TownDongguan City,Guangdong,P.R.China	
Identyfikator modelu	HX075-0501200-AG-001	
Napięcie wejściowe	100-240	V
Wejściowa częstotliwość prądu przemiennego	50/60	Hz
Napięcie wyjściowe	DC5	V
Wyjściowe natężenie prądu	1.2	A
Moc wyjściowa	6.0	W
Średnia wydajność czynna	≥75	%
Wydajność przy niskim obciążeniu (10%)	71.17	%
Pobór mocy bez obciążenia	≤0.1	W

Důležité informace

- Uchovejte tento návod a bezpečnostní informace pro jejich použití v budoucnu.
- Nedovolte, aby na přístroj kapala nebo se lila tekutina.
- Nepoužívejte ve vlhkých místech, jako např. koupelny.
- Neumísťujte tento přístroj na následujících místech:
- Vystavených přímému slunečnímu záření nebo blízko radiátorů.
- Na jiná stereofonní zařízení, která generují teplo.
- Blokovat větrání nebo umísťovat v prašném prostředí.
- V prostorech vystavených otřesům.
- V prostorech s vysokou vlhkostí.
- Neumísťujte zařízení v blízkosti otevřeného ohně nebo svíčky.
- Zařízení lze použít pouze tak, jak je popsáno v tomto návodu.
- Před prvním zapnutím se ujistěte, že napájení bylo řádně připojeno.

Z bezpečnostních důvodů neodstraňujte kryty a nesazte se dostat dovnitř zařízení. Přístroj by měl být opravován pouze kvalifikovaným servisním personálem. Nerozebírejte zařízení ani neotevírejte kryt, protože uvnitř nejsou žádné díly, které mohou být opraveny vlastními silami. Údržbou a opravami zařízení se zabývá výhradně kvalifikovaný servisní personál.

BEZPEČNOSTNÍ POKYNY

1. Přečtěte si pokyny - před použitím zařízení si přečtěte celý návod a bezpečnostní informace.
2. Tyto pokyny uschovejte - uschovejte návod k použití pro použití v budoucnu.
3. Dodržujte varování - dodržujte veškerá varování umístěná na zařízení a v souladu s pokyny.
4. Dodržujte pokyny - postupujte podle pokynů a návodu pro uživatele.
5. Instalace - nastavte zařízení podle pokynů výrobce.
6. Napájecí zdroje - tento produkt by měl být napájen pouze ze zdrojů uvedených na označení na napájecím kabelu. Pokud si nejste jisti, jaký typ napájení máte doma, měli byste se obrátit na svého prodejce nebo místního dodavatele elektrické energie.
7. Voda a vlhkost - aby se snížilo riziko poruchy nebo úrazu elektrickým proudem, nevystavujte přístroj působení deště, vody a vlhkosti, jako například v sauně, nebo v koupelně. Nepoužívejte toto zařízení v blízkosti vody, například u vany, umyvadla, kuchyňského dřezu nebo prádelní vany, ve vlhkém sklepě nebo v blízkosti bazénu (nebo na podobných místech).
8. Objekty a kapaliny v zařízení - Nevkládejte objekty přes otvory, protože mohou přijít do styku s body nebezpečného napětí a komponenty, které mohou způsobit poruchu nebo úraz elektrickým proudem. Tekutiny by za žádných okolností neměly vniknout na povrch přístroje. Nepokládejte žádné předměty obsahující kapaliny na horní část zařízení.
9. Servis - Nepokoušejte se o vlastnoruční prohlídky zařízení. Otevření krytu může způsobit nebezpečné napětí a vystavit uživatele na nebezpečí. Údržbou a opravami zařízení se zabývá výhradně kvalifikovaný servisní personál.
10. Náhradní díly - při výměně dílů, zkontrolujte, zda zaměstnanec servisu použil náhradní díly specifikované výrobcem, nebo díly stejné jako původní. Výměna za neschválené díly hrozí poruchou, úrazem elektrickým proudem nebo jiným nebezpečím.
11. Maximální okolní teplota zařízení je 35 °C
12. Pokyny týkající se elektrostatických výbojů - v případě, že činnost zařízení je narušena elektrostatickými výboji, vypněte jej a opětovně zapnete nebo přemístíte přístroj do jiného místa.
13. Bateria
 - a. Baterie nie mogą być narażone na działanie nadmiernego ciepła, jak np. promieni słonecznych, ognia itp.

- b. Podczas utylizacji baterii należy zwrócić uwagę na aspekty ochrony środowiska.
- c. Przestroga dotycząca używania baterii: aby nie dopuścić do rozszczelnienia baterii, które może spowodować obrażenia ciała bądź uszkodzenie urządzenia:
 - Podczas wkładania baterii zwrócić uwagę na jej polaryzację (+ i -).
 - Nie wolno jednocześnie używać różnych baterii — starych i nowych baterii standardowych i alkalicznych itd.
 - Należy wyjąć baterie z urządzenia, gdy nie będzie ono używane przez dłuższy czas.

Poznámka o ERP2 (zařízení související se spotřebou energie)

Toto zařízení s ekodesignem je v souladu s požadavky části 2 nařízení Komise (ES) 1275/2008 ke směrnici 2009/125/ES o spotřebě energie kterým se provádí směrnice Evropského parlamentu a Rady 2005/32/ES, pokud jde o požadavky na ekodesign z hlediska spotřeby elektrické energie elektrických a elektronických zařízení určených pro domácnosti a kanceláře v pohotovostním režimu a ve vypnutém stavu.

VAROVÁNÍ

Přístroj by neměl být používán osobami (včetně dětí) s fyzickým, smyslovým nebo mentálním postižením a osobami s nedostatečnými znalostmi a zkušenostmi, pokud nejsou pod dohledem osoby odpovědné za jejich bezpečnost a nebyly poučeny, jak bezpečně používat zařízení. Přítomnost dospělých je nutná v případě, že zařízení obsluhují děti; to umožní zajištění bezpečného provozu zařízení.

1. Nikdy nenechávejte zařízení běžet bez dozoru! Vypněte zařízení, pokud jej nepoužíváte, a to i na krátkou dobu.
2. Neprovazujte přístroj přes externí časovač nebo samostatný systém dálkového ovládní.
3. Aby se zabránilo nebezpečí, v případě poškození napájecího kabelu výměnu by měl dělat výrobce, autorizovaný poskytovatel služeb nebo jiná osoba, mající příslušné kvalifikace.
4. Před použitím zařízení zkontrolujte, zda napětí odpovídá napětí vyskytujícímu se v místní síti.
5. Aby nedošlo k poruše nebo k úrazu elektrickým proudem, nevystavujte zařízení na horka místa, na dešť, vlhkost a prach.
6. Nevystavujte silnému magnetickému poli.
7. Nepokládejte zařízení přímo na zesilovači nebo přijímači.
8. Nepokládejte přístroj na vlhká místa, protože vlhkost poškozuje elektrické součásti.
9. Přenos zařízení z chladného do teplého prostředí nebo do vlhkého prostoru může vést ke kondenzaci vlhkosti na čočce uvnitř přehrávače. V takové situaci, přístroj nebude pracovat správně. Nechte součástí v přístroji po dobu jedné hodiny pro odpařování vlhkosti.
10. Nečistěte zařízení chemickými rozpouštědly, protože mohou zničit lak skříně. Přístroj se čistí čistým, suchým nebo mírně vlhkým hadříkem.

POZOR

Prohlášení o shodě



Blaupunkt Competence Center 2N-Everpol Sp. z o.o. tímto prohlašuje, že je toto zařízení v souladu se základními požadavky a dalšími příslušnými ustanoveními směrnice 2014/53 / EU. Prohlášení o shodě lze získat ze stránky produktu na www.blaupunkt.com.
Odpovědná strana: 2N-Everpol Sp. z o.o., Puławska 403A, 02-801 Varšava, Polsko, Tel: +48 22 688 08 00, E-mail: info@everpol.pl



Naše produkty jsou navrženy a vyrobeny z vysoce kvalitních materiálů a komponent, které jsou recyklovatelné a znovu použitelné.



Je-li tento symbol přeškrtnutého kontejneru uveden na výrobku, znamená to, že výrobek podléhá směrnici 2012/19/EU. Informujte se prosím o místní systém sběru tříděného odpadu pro elektrické a elektronické výrobky. Prosím řiďte se místními pravidly a nelikvidujte staré produkty spolu s běžným komunálním odpadem. Správnou likvidací starého výrobku pomůžete předejít možným negativním dopadům na životní prostředí a lidské zdraví.



Výrobek obsahuje baterie podléhající směrnici 2006/66/EC, které nelze vyhazovat do běžného domovního odpadu. Informujtese prosím o místních pravidlech o sběru baterií, neboť správnou likvidací pomůžete předcházet negativním důsledkům pro ČESKÝ životní prostředí a lidské zdraví.

Informace týkající se životního prostředí

Výrobek je zabalen pouze v nezbytném obalu pro jeho ochranu. Snahou naší firmy je, aby byl obalový materiál snadno rozdělitelný na tři materiály: lepenku (krabice), polystyrén (ochranné balení) a polyethylen (sáčky, ochranné fólie z lehčeného plastu). Výrobek se skládá z materiálů, které lze recyklovat a znovu použít v případě demontáže odbornou firmou. Dodržujte prosím místní předpisy týkající se likvidace obalových materiálů, vybitých baterií a starého zařízení. Na nahrávání a přehrávání materiálů může být vyžadován souhlas. Viz Zákon o Copyrightu Act 1956 a Zákon na ochranu umělců Sk 1958-1972.

Děkujeme, že jste si zakoupili naši meteorologickou stanici. Tento model má následující funkce.

Funkce

- Předpověď počasí: slunečno, polojasno, oblačno, déšť, sníh.
- Vnitřní/venkovní teplota.
- Vnitřní/venkovní vlhkost.
- Paměť minimálních a maximálních hodnot měření vnitřní a venkovní teploty a vlhkosti.
- 12/24 hodinový režim hodin, kalendář.
- Budík s funkcí odložení
- Podpora až 3 venkovních senzorů pracujících na různých kanálech (pouze 1 senzor v sadě)
- Upozornění na nízkou a vysokou vnitřní a venkovní teplotu
- Indikátor absolutního atmosférického tlaku
- Indikátor bodu mrazu
- Indikátor úrovně tepelného komfortu

Před použitím zařízení si prosím pečlivě přečtěte a pochopte tento návod. Uchovejte si prosím návod pro budoucí použití.

Displej a ovládací prvky

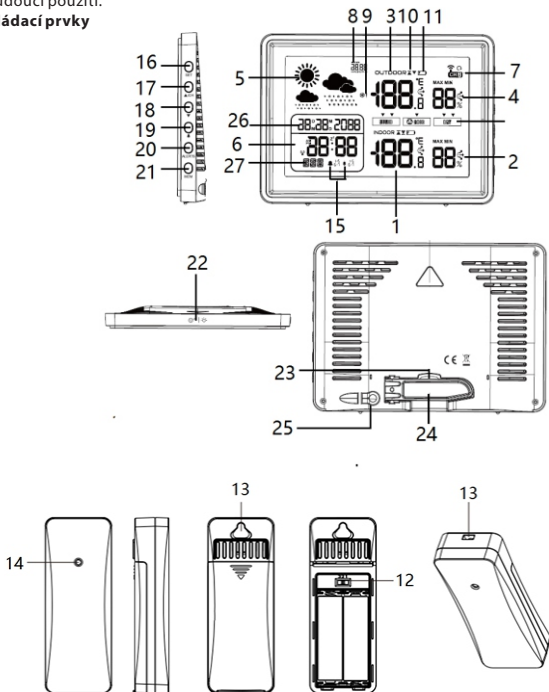

- | | |
|---|---|
| 1. Vnitřní teplota/trend | 2. Vnitřní vlhkost/ trend |
| 3. Venkovní teplota/trend | 4. Venkovní vlhkost/ trend |
| 5. Animovaná předpověď počasí | 6. Hodiny |
| 7. Indikátor kanálu venkovního senzoru | 8. Indikátor absolutního atmosférického tlaku |
| 9. Indikátor bodu mrazu | 10. Upozornění na nízkou a vysokou teplotu |
| 11. Ikona slabé baterie | 12. Přepínač kanálu senzoru |
| 13. Montážní otvory pro zavěšení | 14. Kontrolka senzoru |
| 15. Ikona budíku | |
| 16-17-18-19-20-21: Nastavení (SET)/nahoru a Kanál (CH)/Dolů/budík/upozornění /paměť (MEM) | |
| 22. Tlačítko podsvícení/odložení | 23. Prostor pro záložní baterii paměti |
| 24. Skládací stojánek (rozložte pro postavení na stole) | 25. Napájecí konektor DC IN |
| 26. Kalendář | 27. Indikátor dne v týdnu |

Připojení napájení

Připojte dodaný AC/DC adaptér do domácí AC zásuvky, abyste získali zdroj energie, následně zapojte DC konektor adaptéru do DC napájecí zásuvky na zadním panelu meteostanice. Po správném připojení napájení je zařízení připraveno k práci.

Otevřete kryt baterií venkovního bezdrátového senzoru, vložte 2 AA baterie do přihrádky podle polarizace vyznačené v přihrádce (baterie jsou součástí balení). Pro nejlepší výkon produktu doporučujeme používat vysoce kvalitní alkalické nebo lithiové baterie. Nedoporučuje se používat baterie typu „Heavy Duty“ nebo dobíjecí baterie.

Záložní baterie paměti nastavení

Rozložte skládací stojan, vysuňte izolační fólii z prostoru pro baterie (baterie CR2032 je součástí balení). Záložní baterie paměti uchovává veškerá nastavení meteostanice (včetně hodin) v případě výpadku síťového napájení. V případě vybití záložní baterie paměti, vytáhněte přihrádku, na které je baterie nainstalována, a vyměňte ji za novou.

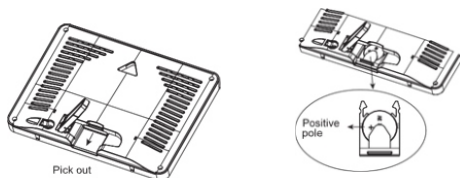

Přijem signálu z venkovního bezdrátového senzoru

Po správné instalaci baterie meteostanice automaticky detekuje a přijímá signál venkovní teploty a vlhkosti z venkovního bezdrátového senzoru. Vyhledávání signálu bude trvat maximálně 3 minuty. Symbol bezdrátového připojení (na displeji vedle kanálu)  během vyhledávání bude na displeji blikat a stabilizuje se, jakmile je signál úspěšně přijat. Pokud stanice neobdrží signál z venkovního senzoru, indikátor příjmu signálu po 3 minutách zmizí a na displeji se místo údajů o venkovní teplotě a vlhkosti zobrazí následující symbol: „-“. Chcete-li znovu aktivovat vyhledávání signálu z venkovního senzoru, stiskněte a podržte tlačítko „nahoru“ po dobu 3 sekund.

Umístění zařízení a další poznámky:

- Meteostanice může pracovat maximálně se dvěma venkovními bezdrátovými senzory. Chcete-li nastavit požadovaný kanál senzoru, otevřete kryt baterie a nastavte volič kanálů do příslušné

- polohy (na výběr jsou 3 kanály). Po nastavení přepínače na venkovním senzoru na kanál číslo 1 vyberte na meteostanici také kanál číslo 1 - za tímto účelem stiskněte tlačítko kanál (CH)/nahoru pro výběr kanálu 1. Stejným způsobem můžete spárovat další dva volitelné senzory pomocí kanálů 2 a 3 pro jejich připojení. Se zařízením je dodáván pouze 1 venkovní senzor.
- Umístěte a použijte meteorologickou stanici a venkovní senzor do vzdálenosti 1,5 ~ 2 metry od zdrojů rušení, jako jsou počítačové monitory nebo televizory. Meteorologická stanice by také měla být umístěna mimo okna s kovovými rámy.
 - Nepoužívejte jiné elektronické produkty, jako jsou sluchátka nebo reproduktory, které pracují na stejné frekvenci signálu (433,92 MHz), jelikož mohou způsobovat rušení. Pamatujte, že pokud Vaši sousedé používají elektronická zařízení pracující na stejné frekvenci signálu (433,92 MHz), mohou také rušit správnou funkci.
 - Pro přesné měření vnitřní teploty umístěte meteostanici na suché místo, bez nečistot a prachu. Vyberte místo mimo přímé sluneční světlo a jiné zdroje tepla, jak rovněž mimo ventilační otvory.
 - Bezdrátový senzor lze instalovat venku. Pro nejlepší možnou přesnost měření umístěte senzor ve svislé poloze alespoň 1,5 ~ 2 metry od země, na místě chráněném před deštěm, s dobrou cirkulací vzduchu. Nevystavujte senzor delší dobu přímému slunečnímu záření.
 - Maximální pracovní vzdálenost bezdrátového senzoru je 80 metrů od meteostanice, bez jakýchkoli překážek mezi nimi.
 - Signál z bezdrátového senzoru je vysílán do stanice v intervalech 114 sekund (kanál 1), 134 sekund (kanál 2), 158 sekund (kanál 3).

Nastavení

Stiskněte a podržte tlačítko nastavení (SET) po dobu 3 sekund, na displeji začne blikat text signalizující jazyk dne v týdnu, stiskněte tlačítko nahoru nebo dolů, pro výběr jazyka dne v týdnu: GER (němčina), ENG (angličtina), FRE (francouzština), ITA (italština), SPA (španělština), DUT (nizozemština), DAN (dánština), stisknutím tlačítka nastavení (SET) potvrďte výběr a přejděte na další možnost povolit nebo zakázat zvuk tlačítek, který se nastavuje stejným způsobem jako nastavení jazyka; opakujte operace nastavení pro následující možnosti: výběr barometrické jednotky/jednotky teploty/rok/formát zobrazení měsíce a dne/měsíc/datum/formát 12 a 24 hodin/hodina/minuta/předpověď počasí (Stiskněte a podržte tlačítko nahoru nebo dolů pro zrychlení nastavení; aktuální nastavení se automaticky uloží a opustí se, pokud do 20 sekund nestisknete žádné tlačítko)

Budík a odložení

Opakovaným, krátkým stisknutím tlačítka ALARM lze přepínat režim budíku mezi ALARM1 buzení v pracovní dny/ ALARM1 buzení víkend/ ALARM2 buzení v pracovní dny/ ALARM2 buzení víkend. Vyberte režim budíku, který Vás zajímá, stiskněte a podržte tlačítko ALARM pro aktivaci režimu nastavení budíku stiskněte tlačítko nahoru nebo dolů pro nastavení hodiny stiskněte tlačítko ALARM pro potvrzení výběru a přechod na nastavení minut a zapnutí/vypnutí budíku, které se provádí stejným způsobem jako nastavení času. Krátce stiskněte tlačítko ALARM, pro dokončení nastavení budíku. Stejným způsobem můžete nastavit další režimy budíku. Pokud jsou budíky úspěšně nastaveny, zobrazí se na displeji odpovídající ikona budíku. Během nastavování budíku lze stisknutím horního tlačítka podsvícení/odložení uložit rovněž aktuální nastavení.

Jakmile budík zazvoní v nastavenou dobu, stisknutím libovolného tlačítka (kromě tlačítka podsvícení/odložení) zvuk budíku zrušíte a budík ve stejnou dobu znovu zazvoní další den. Jakmile se spustí budík, krátce stiskněte tlačítko podsvícení/odložení pro aktivaci funkce odložení, která po 5 minutách budík znovu aktivuje. Odložení se může opakovat každých 5 minut. Stisknutím libovolného jiného tlačítka (kromě tlačítka podsvícení/odložení) zrušíte odložení.

Budík bude znít 2 minuty, pokud jej dříve nezrušíte.

Teplota a vlhkost

1. Rozsah měření vnitřní teploty: $-10 \sim +50 \text{ }^{\circ}\text{C} / 14 \sim 122 \text{ }^{\circ}\text{F}$.

2. Rozsah měření venkovní teploty: $-30 \sim +60 \text{ }^{\circ}\text{C} / -22 \sim 140 \text{ }^{\circ}\text{F}$.

Upozornění: Pokud je naměřená hodnota teploty mimo výše uvedený rozsah, na displeji se objeví L.L.L $^{\circ}\text{C}$ nebo H.H.H $^{\circ}\text{C}$

3. Rozsah měření vnitřní a venkovní vlhkosti: 1%-99%

Upozornění: Pokud je naměřená vlhkost mimo výše uvedený rozsah, na displeji se objeví LL% nebo HH%.

4. Přesnost měření teploty: $\pm 1,0^{\circ}\text{C}$ v rozsahu od 0°C do $+50^{\circ}\text{C} / 32^{\circ}\text{F} \sim 104^{\circ}\text{F}$.
 $\pm 1,5^{\circ}\text{C}$ mimo výše uvedený rozsah.

5. Přesnost měření vlhkosti: $\pm 5 \%$ (v rozsahu od 40 do 70%), $\pm 8\%$ mimo rozsah

6. Stisknutím tlačítka paměti (MEM) zkontrolujete maximální a minimální naměřené hodnoty, stisknutím a podržením tlačítka paměti (MEM) ručně vymažete data. (Upozornění: Maximální a minimální naměřené hodnoty budou automaticky vymazány každý den v 00:00).

Trend teploty

Šipka vedle teplotních údajů informuje o trendu teploty. Její směr se mění v závislosti na tom, zda je poslední naměřená teplota vyšší nebo nižší než předchozí naměřené hodnoty.

Šipka směřující nahoru = teplota za poslední hodinu stoupla o 1°C .

Šipka směřující rovně = teplota se za poslední hodinu změnila o méně než 1°C .

Šipka směřující dolů = teplota za poslední hodinu klesla o 1°C .

Indikace trendu vlhkosti

Šipka, jejíž poloha se mění v závislosti na tom, zda je poslední naměřená vlhkost vyšší nebo nižší než předchozí hodnoty, ukazuje trend vlhkosti.

Šipka směřující nahoru = vlhkost za poslední hodinu stoupla o 5%

Přímá šipka = vlhkost se za poslední hodinu změnila o méně než 5%.

Šipka směřující dolů = vlhkost za poslední hodinu klesla o 5%

Animovaná předpověď počasí

Předpověď počasí je založena na shromážděných hodinových údajích o tlaku vzduchu z hlavní jednotky. Stanice předpovídá počasí na následujících 12 hodin s přesností 70-75%.

Výchozí ikona předpovědi počasí je nastavena na „polojasno“, meteorologické stanice automaticky zkalibruje předpověď počasí v prvních 1-2 týdnech provozu na základě údajů o atmosférickém tlaku.

Předpověď počasí se zobrazí v jedné z následujících kombinací:



SLUNEČNO



POLOJASNO



OBLAČNO



DĚŠŤ



SNÍH

Vezměte prosím na vědomí, že zařízení předpovídá počasí na základě omezených parametrů a může se lišit od oficiálních předpovědí počasí, které jsou vypočítávány pomocí pokročilých algoritmů.

Podsvícení a automatické stmívání

Horní tlačítko podsvícení/spínací tlačítko pro zapnutí podsvícení. Podsvícení vydrží dvacet sekund a automaticky vypne.

Indikátor bodu mrazu

Pokud je venkovní teplota nižší než 3 °C/34 °F, zobrazí se na displeji tento symbol a stanice vydá varovný signál.



Indikátor absolutního atmosférického tlaku

Zobrazení tlaku v mmHg, inHg nebo hPa mb se záznamem max./min. hodnot.

Rozsah měření: 850-1050 hPa/mb (637-787 mmHg, 25,1-31 inHg).

Upozornění: Meteostanice čte absolutní tlak vzduchu, který se může lišit od oficiální předpovědi počasí. Důvodem tohoto rozdílu je, že relativní tlak uváděný v oficiálních předpovědích počasí je snížen na hladinu moře. Absolutní tlak uvedený v tomto modelu je tlak naměřený v daném místě v odpovídající nadmořské výšce.

Indikátor úrovně tepelného komfortu

Ikona	▼ HUMID	▼ HUMID	▼ 😊 GOOD	▼ DRY	▼ DRY
Vlhkost	Příliš vysoká 84-99%	Vysoká 76-83%	Komfortní 40%–75%	Nízká 26-39%	Příliš nízká 1-25%

Upozornění na překročení teplotního limitu

Model disponuje funkcí upozornění na překročení nastaveného limitu vnitřní a venkovní teploty. Upozornění jsou zobrazena pomocí ikony na displeji a signalizována jako zvukový signál.

Několikrát krátce stiskněte tlačítko ALERT pro kontrolu nastavených hodnot pro: horní limit venkovní teploty/dolní limit venkovní teploty/horní limit vnitřní teploty/dolní limit vnitřní teploty. Po zvolení některého z uvedených teplotních limitů krátce stiskněte tlačítko nahoru nebo dolů, pro aktivaci/ deaktivaci funkce upozornění; dlouze stiskněte tlačítko ALERT a následně stiskněte tlačítko nahoru nebo dolů, pro nastavení teplotního limitu upozornění. Po nastavení všech limitů stiskněte tlačítko ALERT pro uložení výběru a opuštění režimu nastavení. Během nastavování jednotlivých limitů lze krátkým stisknutím horního tlačítka podsvícení/odložení uložit rovněž aktuální nastavení.

Pokud naměřená teplota překročí nastavenou mez, zobrazí se na displeji výstražná ikona a každých 60 sekund zazní ze zařízení varovný tón. Krátké stisknutí tlačítka ALERT může zrušit zvukový signál, ale ikona výstrahy se na displeji bude zobrazovat, dokud se naměřená teplota nedostane do nastaveného limitu.

Upozornění:

Když meteostanice vyhledává signál z venkovního bezdrátového senzoru, stisknutím tlačítka ALERT pro kontrolu nebo nastavení výstrah se vyhledávání signálu senzoru zastaví.

Kalibrace

Meteostanice byla pečlivě zkalibrována v našem výrobním závodě, ale pokud z nějakého důvodu chcete upravit naměřené hodnoty svým potřebám, můžete ručně zkalibrovat hodnoty vnitřní teploty, vnitřní vlhkosti a tlaku.

1. Jakmile je displej v normálním režimu, stiskněte a podržte současně tlačítka 'ALERT' a paměť (MEM), abyste přešli do režimu kalibrace.

2. Stiskněte tlačítko nahoru nebo dolů, pro úpravu hodnoty vnitřní teploty.
3. Krátce stiskněte tlačítko nastavení (SET) pro potvrzení výběru a přechod na další nastavení.
4. Sekvence kalibrovaných parametrů: vnitřní teplota --- vnitřní vlhkost --- tlak --- opuštění režimu kalibrace.
5. Rozsah kalibrace: +/- 5 stupňů pro teplotu; +/- 10 % pro vlhkost; +/- 9 pro atmosférický tlak. Konečné údaje na displeji se změní o hodnotu zvolenou během kalibrace.

Upozornění:

Pro resetování kalibrovaných hodnot nejprve odpojte napájení meteostanice, vyměňte záložní baterii paměti, stiskněte a podržte tlačítko ALARM poté zapnete napájení.

Indikátor slabé baterie

Ve venkovním senzoru: Pokud se na displeji vedle indikátoru venkovní teploty objeví ikona slabé baterie, vyměňte baterie ve venkovním senzoru.

V meteostanici: Pokud se na displeji vedle indikátoru vnitřní teploty objeví ikona slabé baterie, vyměňte záložní baterii paměti. Baterie CR2032 se používá pouze k udržení nastavení při náhlém výpadku síťového napájení.

Řešení problémů

Žádné informace na displeji	<ul style="list-style-type: none"> ✧ Zkontrolujte, zda je AC/DC adaptér správně připojen k zařízení.
Teplota z venkovního senzoru se nezobrazuje.	<ul style="list-style-type: none"> ✧ Zkontrolujte, zda vzdálenost mezi stanicí a senzorem nepřesahuje 30 m (doporučeno) ✧ Ujistěte se, že se stanice a senzor nachází alespoň 2 metry od monitorů a televizorů. ✧ Neumísťujte zařízení na kovové rámy oken nebo v jejich blízkosti. ✧ Nepoužívejte stanici v blízkosti elektronických zařízení, jako jsou reproduktory, které pracují na stejné frekvenci (433 MHz). ✧ Zkontrolujte prosím, zda jsou stanice a bezdrátový venkovní senzor nastaveny na stejný kanál. ✧ Vyměňte baterie, chvíli počkejte a poté je znovu vložte.
Zobrazená teplota je nesprávná.	<ul style="list-style-type: none"> ✧ Vyměňte baterie, chvíli počkejte a poté je znovu vložte. ✧ Ujistěte se, že stanice nebo senzor není ovlivněn zdroji tepla, klimatizací apod. Nebo je senzor umístěn na místě vystaveném přímému působení slunečních paprsků.

Specifikace:

Zobrazení vnitřní/venkovní teploty
Zobrazení vnitřní/venkovní vlhkosti
Indikace trendu teploty/vlhkosti
Zobrazení absolutního atmosférického tlaku
Indikátor tepelného komfortu
Indikátor bodu mrazu
Upozornění na vlhkost a teplotu (nastavitelné)
Záznam max/min vnitřní/venkovní teploty a vlhkosti
Předpověď počasí na příštích 12–24 hodin (na základě změn tlaku)
Možnost kalibrace hodnot tlaku a předpovědi počasí
Barevný LCD displej se stmívačem
Velikost LCD displeje: 126 x 82 mm
Hodiny (12/24 hodinový formát) a kalendář
Zobrazení dnů v týdnu v 7 jazycích: GER/ENG/FRE/ITA/SPA/DUT/DAN
Budík s funkcí opakovaného buzení
Bezdrátový venkovní senzor (1 ks součástí balení)
Podpora až 3 venkovních senzorů
Střídavé zobrazení hodnot ze 3 senzorů
Indikátor slabé baterie pro venkovní senzor a záložní baterii paměti
Nástěnný věšák/Stojan
Napájení: 5 V 1200 mA (síťový adaptér součástí balení)
Napájení bezdrátového senzoru: 2 x 1,5V baterie (velikost AA, součástí balení)
Záložní baterie paměti: CR2032 (3V, není součástí dodávky)
IP54 (třída voděodolnosti pro bezdrátový senzor)
Provozní frekvence bezdrátového senzoru: 433,92 MHz
Příkon: 0,35 W (meteostanice), 24 mW (bezdrátový senzor)
Rozměry meteostanice: 160 x 19 x 115 mm
Čistá hmotnost meteostanice: 0,206 kg
Rozměry senzoru: 38 x 19 x 100 mm
Čistá hmotnost senzoru: 0,032 kg

Informace o napájecím zdroji		
Informace zveřejněny	Hodnoty a údaje	Jednotka
Název výrobce nebo ochranná známka Číslo obchodního rejstříku Adresa	DONGGUAN SHIJIE HUAXU ELECTRONICS FACTORY Commercial Registration Number: 440429543 Address: No.200,Technology East Road,Shijie TownDongguan City,Guangdong,P.R.China	
Identifikátor modelu	HX075-0501200-AG-001	
Vstupní napětí	100-240	V
Vstupní frekvence střídavého proudu	50/60	Hz
Výstupní napětí	DC5	V
Výstupní proud	1.2	A
Výstupní výkon	6.0	W
Průměrný aktivní výkon	≥75	%
Výkon při nízkém zatížení (10%)	71.17	%
Spotřeba energie bez zatížení	≤0.1	W

Dôležité informácie

- Uschovajte tento návod a bezpečnostné informácie pre ich použitie v budúcnosti.
- Nedovoľte, aby na prístroj kvapkala alebo sa líla tekutina.
- Nepoužívajte vo vlhkých miestach, ako napr. kúpeľne.
- Neumiestňujte tento prístroj na nasledujúcich miestach:
- Vystavených priamemu slnečnému žiareniu alebo blízko radiátorov.
- Na iné stereofónne zariadenie, ktoré generujú teplo.
- Blokovať vetranie alebo umiestňovať v prašnom prostredí.
- V priestoroch vystavených otrasom.
- V priestoroch s vysokou vlhkosťou.
- Neumiestňujte zariadenie v blízkosti otvoreného ohňa alebo sviečky.
- Zariadenie je možné použiť iba tak, ako je popísané v tomto návode.
- Pred prvým zapnutím sa uistite, že napájanie bolo správne pripojené.

Z bezpečnostných dôvodov neodstraňujte kryty a nesnažte sa dostať dovnútra zariadenia. Prístroj by mal byť opravovaný iba kvalifikovaným servisným personálom. Nerozoberajte zariadenie ani neotvárajte kryt, pretože vo vnútri nie sú žiadne diely, ktoré môžu byť opravené vlastnými silami. Údržbou a opravami zariadení sa zaoberá výhradne kvalifikovaný servisný personál.

BEZPEČNOSTNÉ POKYNY

1. Prečítajte si pokyny - pred použitím zariadenia si prečítajte celý návod a bezpečnostné informácie.
2. Tieto pokyny uschovajte - uschovajte návod na použitie pre použitie v budúcnosti.
3. Dodržiavajte varovanie - dodržujte všetky varovania umiestnené na zariadení a v súlade s pokynmi.
4. Dodržiavajte pokyny - postupujte podľa pokynov a návodu pre užívateľa.
5. Inštalácia - nastavte zariadenie podľa pokynov výrobcu.
6. Napájacie zdroje - tento produkt by mal byť napájaný iba zo zdrojov uvedených na označenie na napájacom kábli. Ak si nie ste istí, aký typ napájania máte doma, mali by ste sa obrátiť na svojho predajcu alebo miestneho dodávateľa elektrickej energie.
7. Voda a vlhkosť - aby sa znížilo riziko poruchy alebo úrazu elektrickým prúdom, nevystavujte prístroj pôsobeniu dažďa, vody a vlhkosti, ako napríklad v saune, alebo v kúpeľni. Nepoužívajte toto zariadenie v blízkosti vody, napríklad pri vani, umývadle, kuchynského drezu alebo vane, vo vlhkej pivnici alebo v blízkosti bazéna (alebo na podobných miestach).
8. Objekty a kvapaliny v zariadení - Nevkladajte objekty cez otvory, pretože môžu prísť do styku s bodmi nebezpečného napätia a komponenty, ktoré môžu spôsobiť poruchu alebo úraz elektrickým prúdom. Tekutiny by za žiadnych okolností nemali vniknúť na povrch prístroja. Nekladte žiadne predmety obsahujúce kvapaliny na hornú časť zariadenia.
9. Servis - Nepokúšajte sa o vlastnoručný prehliadky zariadení. Otvorenie krytu môže spôsobiť nebezpečné napätie a vystaviť užívateľia na nebezpečenstvo. Údržbou a opravami zariadení sa zaoberá výhradne kvalifikovaný servisný personál.
10. Náhradné diely - pri výmene dielov, skontrolujte, či zamestnanec servisu použil náhradné diely špecifikované výrobcom, alebo diely rovnaké ako pôvodné. Výmena za neschválenie diely hrozí poruchou, úrazom elektrickým prúdom alebo iným nebezpečenstvom.
11. Maximálna okolitá teplota zariadenia je 35 °C.
12. Pokyny týkajúce sa elektrostatických výbojov - v prípade, že činnosť zariadenia je narušená elektrostatickými výbojmi, vypnite ho a opätovne zapnete alebo premiestnite prístroj do iného miesta.

13. Batérie

A. Batérie nesmú byť vystavené nadmernému teplu, ako je slnečné žiarenie, oheň atď

B. Pri likvidácii batérie, venujte pozornosť environmentálnym aspektom.

C. Upozornenia týkajúce sa používania batérií: aby sa zabránilo úniku batérie, čo môže mať za následok zranenie alebo poškodenie zariadenia:

1. Pri vkladaní batérií dbajte na správnu polaritu (+ a -).
2. Nepoužívajte rôzne batérie naraz - staré a nové batérie, štandardné a alkalické atď
3. Vyberte batérie z prístroja, keď nie je používaný po dlhšiu dobu.

Poznámka o ERP2 (zariadenia súvisiace so spotrebou energie)

Toto zariadenie s ekodizajnom je v súlade s požiadavkami časti 2 nariadenia Komisie (ES) 1275/2008 k smernici 2009/125/ES o spotrebe energie ktorým sa vykonáva smernica Európskeho parlamentu a Rady 2005/32/ES, pokiaľ ide o požiadavky na ekodizajn z hľadiska spotreby elektrickej energie elektrických a elektronických zariadení v domácnosti a kancelárii v pohotovostnom režime a vo vypnutom stave.

VAROVANIE

Prístroj by nemal byť používaný osobami (vrátane detí) s fyzickým, zmyslovým alebo mentálnym postihnutím a osobami s nedostatočnými znalosťami a skúsenosťami, pokiaľ nie sú pod dohľadom osoby zodpovednej za ich bezpečnosť a neboli poučené, ako bezpečne používať zariadenie. Prítomnosť dospelých je nutná v prípade, že zariadenie obsluhujú deti; to umožní zabezpečenie bezpečnej prevádzky zariadenia.

1. Nikdy nenechávajte zariadenie bežať bez dozoru! Vypnite zariadenie, ak ho nepoužívate, a to aj na krátku dobu.
2. Nepoužívajte prístroj cez externý časovač alebo samostatný systém diaľkového ovládania.
3. Aby sa zabránilo nebezpečenstvu, v prípade poškodenia napájacieho kábla výmenu by mal robiť výrobca, autorizovaný poskytovateľ služieb alebo iná osoba, majúca príslušné kvalifikácie.
4. Pred použitím zariadenia skontrolujte, či napätie zodpovedá napätiu vyskytujúcemu sa v miestnej sieti.
5. Aby nedošlo k poruche alebo k úrazu elektrickým prúdom, nevystavujte zariadenie na horúčavy miesta, na dážď, vlhkosť a prach.
6. Nevystavujte silnému magnetickému poľu.
7. Nekladte zariadenie priamo na zosilňovači alebo prijímači.
8. Nekladte prístroj na vlhka miesta, pretože vlhkosť poškodzuje elektrické súčasti.
9. Prenos zariadení z chladného do teplého prostredia alebo do vlhkého priestoru môže viesť ku kondenzácii vlhkosti na šošovke vo vnútri prehrávača. V takejto situácii, prístroj nebude pracovať správne. Nechajte súčasťou v prístroji po dobu jednej hodiny pre odparovanie vlhkosti.
10. Nečistite zariadenie chemickými rozpúšťadlami, pretože môžu zničiť lak skíně. Prístroj sa čistí čistým suchým alebo mierne vlhkou handričkou.

POZNÁMKA



Prehlásenie o zhode

Blaupunkt Competence Center 2N-Everpol Sp. z o.o. týmto prehlasuje, že je toto zariadenie v súlade so základnými požiadavkami a ďalšími príslušnými ustanoveniami smernice 2014/53 / EU. Prehlásenie o zhode je možné získať zo stránky produktu na www.blaupunkt.com.

Zodpovedná strana: 2N-Everpol Sp. z o.o., Puławska 403A, 02-801 Varšava, Poľsko,

Tel: +48 22 688 08 00, E-mail: info@everpol.pl



Naše produkty sú navrhnuté a vyrobené z vysoko kvalitných materiálov a komponentov, ktoré sú recyklovateľné a znovu použiteľné.



Ak je na výrobku uvedený symbol preškrtnutého kontajneru, znamená to, že výrobok podlieha smernici 2012/19/EU. Informujte sa prosím o miestnom systéme separovaného zberu pre elektrické a elektronické výrobky. Prosím riadte sa miestnymi pravidlami a nelikvidujte staré produkty spolu s bežným komunálnym odpadom. Správnu likvidáciu pomôžete znížiť negatívne následky na životné prostredie a ľudské zdravie.



Výrobok obsahuje batérie, ktoré smernicu 2006/66 / EC nemožno vyhadzovať do bežného domového odpadu. Informujte sa prosím o miestnych pravidlách separovaného zberu batérií, pretože správnu likvidáciu pomôžete predchádzať negatívnym dôsledkom pre životné prostredie a ľudské zdravie.

INFORMÁCIE TÝKAJÚCE SA ŽIVOTNÉHO PROSTREDIA

Výrobok je zabalený len v nevyhnutnom obale pre jeho ochranu. Snahou našej firmy je, aby bol obalový materiál ľahko rozdeliteľný na tri materiály: kartón (krabica), polystyrénová pena (vypodloženie) a polyetylén (vrecká, ochranná penová pokrývka). Výrobok sa skladá z materiálov, ktoré je možné recyklovať a znovu použiť v prípade demontáže odbornou firmou. Dodržujte prosím miestne predpisy týkajúce sa likvidácie obalových materiálov, vybitých batérií a starého zariadenia.

Na nahrávanie a prehrávanie materiálov môže byť vyžadovaný súhlas. Pozri Zákon o copyrightu Act 1956 a Zákon na ochranu umelcov Sk 1958-1972.

Ďakujeme, že ste si kúpili našu meteostanicu. Tento model má nasledujúce funkcie.

Funkcie

- Predpoveď počasia: slnečno, polooblačno, oblačno, dážď, sneh.
- Vnútorná / vonkajšia teplota.
- Vnútorná / vonkajšia vlhkosť.
- Pamäť najnižších a najvyšších nameraných hodnôt vnútornej a vonkajšej teploty a vlhkosti.
- 12/24 formát času, kalendár.
- Budík s funkciou zdriemnutia
- Obsluhuje až 3 externé snímače vysielajúce na rôznych kanáloch (v súprave je 1 snímač)
- Výstraha o nízkej a vysokej úrovni vnútornej a vonkajšej teploty
- Ukazovateľ absolútneho atmosférického tlaku
- Ukazovateľ bodu mrazu
- Ukazovateľ úrovne tepelného komfortu

Pozorne sa oboznámte s touto používateľskou príručkou a dôkladne sa oboznámte s jej obsahom ešte pred spustením zariadenia. Príručku uchovajte pre prípadnú potrebu v budúcnosti.

Displej a ovládacie prvky

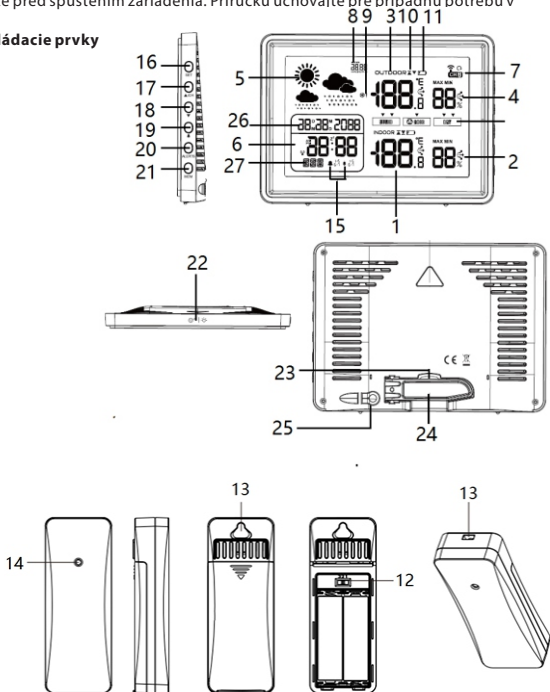

- | | |
|--|--|
| 1. Vnútná teplota / trend | 2. Vnútná vlhkosť / trend |
| 3. Vonkajšia teplota / trend | 4. Vonkajšia vlhkosť/ trend |
| 5. Animovaná predpoveď počasia | 6. Hodiny |
| 7. Ukazovateľ kanála vonkajšieho snímača | |
| 8. Ukazovateľ absolútneho atmosférického tlaku | |
| 9. Ukazovateľ bodu mrazu | 10. Výstraha o nízkej a vysokej teplote |
| 11. Symbol nízkej úrovne nabitia batérií | |
| 12. Prepínač kanála snímača | 13. Montážne otvory na zavesenie |
| 14. Kontrolka snímača | 15. Symbol budíka |
| 16-17-18-19-20-21: Nastavenia (SET) / hore a kanál (CH) / dole/budík/výstraha/ pamäť (MEM) | |
| 22. Tlačidlo podsvietenia/zdriemnutia | 23. Priehradka batérie udržiavajúcej pamäť |
| 24. Skladacia podpera (po rozložení sa dá postaviť na stole) | |
| 25. Zásuvka napájania DC IN | 26. Kalendár |
| | 27. Ukazovateľ dňa týždňa |

Pripojenie k el. napätiu

Zastrčte dodaný adaptér striedavého/jednosmerného (AC/DC) napätia do domácej el. zásuvky striedavého napätia, tak získate zdroj el. napätia, a následne zastrčte konektor DC adaptéra do zásuvky jednosmerného (DC) napätia na zadnej strane panela meteostanice. Keď je zariadenie správne pripojené k el. napätiu, je pripravené na používanie. Otvorte kryt priečinka batérií externého bezdrôtového snímača, vložte do priehradky 2 batérie typu AA, zachovajte polaritu zobrazenú v priehradke (batérie sú dodané v súpave). Aby ste dosiahli čo najlepší výkon výrobku, odporúčame, aby ste používali vysokokvalitné alkalické alebo lítiové batérie. Neodporúčame, aby ste používali batérie typu „Heavy Duty“ alebo akumulátory (nabíjateľné batérie).

Batéria udržiavania pamäte nastavení

Rozložte skladací podstavec, vysuňte izolačný hárok z priehradky batérií (batéria CR2032 v súpave). Batéria udržiavajúca pamäť umožňuje uložiť všetky nastavenia meteostanice (vrátane hodín) pre prípad výpadku el. napájania. Keď sa batéria udržiavajúca pamäť vyčerpaná, vysuňte tácku, do ktorej je batéria vložená, a vymeňte ju na novú.

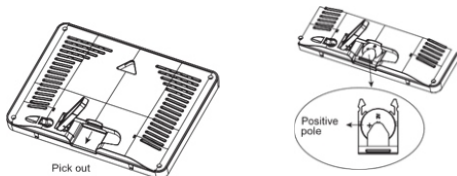

Príjem signálu z externého bezdrôtového snímača

Keď sú batérie správne vložené, meteostanica automaticky deteguje a prijíma signál o nameranej vonkajšej teplote a vlhkosti z externého bezdrôtového snímača. Vyhľadávanie signálu trvá navyše 3 minúty. Symbol bezdrôtovej komunikácie (v blízkosti čísla kanálu na displeji) počas vyhľadávania bliká, a začne svietiť, keď úspešne začne prijímať signál. Ak stanica neprijme signál z externého snímača, ukazovateľ prijmu signálu prestane po 3 minútach blikat/svietiť, a na displeji sa namiesto údajov o vonkajšej teplote a vlhkosti zobrazí nasledujúci symbol: „-“. Keď chcete znova spustiť vyhľadávanie signálu z externého snímača, stlačte a na 3 sekundy podržte tlačidlo „hore“.

5. Bezdrôtový snímač môžete umiestniť vonku. **Umiestnenie zariadenia a iné poznámky:**

1. Meteostanica môže spolupracovať až s tromi externými bezdrôtovými snímačmi. Keď chcete nastaviť požadovaný kanál snímača, otvorte kryt priehradky batérií, a prepínač kanálov nastavte na požadovanej polohe (na výber sú 3 kanály). Po nastavení prepínača v externom snímači na kanál číslo 1, aj v meteostanici vyberte kanál číslo 1 – stláčaním tlačidla kanálu (Ch)/hore, hore, a vyberte kanál 1. Rovnakým spôsobom spárujte ďalšie voliteľné snímače, na ich pripojenie použijete kanál 2 a 3. V súprave je iba 1 externý snímač.
2. Umiestnite a používajte meteostanicu a externý snímač vo vzdialenosti do 1,5 až 2 metre od zdrojov rušenia, ako sú počítačové monitory alebo televízory. Meteostanicu neumiestňujte ani v blízkosti okien s kovovými ráhami.
3. Nepoužívajte iné elektronické výrobky, ako sú slúchadlá alebo reproduktory, ktoré pracujú na rovnakej rádiovkej frekvencii (433,92 MHz), pretože môžu vytvárať rušenia. Upozorňujeme, že ak vaši susedia používajú elektronické zariadenia pracujúce na rovnakej rádiovkej frekvencii (433,92 MHz), môžu tiež spôsobovať rušenia.
4. Aby ste zabezpečili presné meranie vnútornej teploty, umiestnite meteostanicu na suché miesto bez nečistôt a prachu. Vyberte miesto chránené pred priamym slnečným žiarením, ako aj pred inými zdrojmi tepla, ako aj v bezpečnej vzdialenosti od rôznych vetracích otvorov. bôli merania čo najpresnejšie, umiestnite snímač v zvislej polohe, vo výške 1,5 ~ 2 metre od zeme, na mieste chránenom pred zrážkami a s dobrou cirkuláciou vzduchu. Snímač chráňte pred dlhodobým priamym slnečným žiarením.
6. Maximálny pracovný dosah bezdrôtového snímača je 80 metrov od meteostanice, bez prekážok medzi nimi.
7. Bezdrôtový snímač vysiela signál stanici každých 114 sekúnd (kanál 1), 134 sekúnd (kanál 2), 158 sekúnd (kanál 3).

Nastavenia

Stlačte a na 3 sekundy podržte tlačidlo nastavení (SET), na displeji sa zobrazí blikajúci text označujúci jazyk dní týždňa, stláčaním tlačidla hore alebo dole vyberte požadovaný jazyk dní týždňa: GER (nemčina), ENG (angličtina), FRE (francúzština), ITA (taliančina), SPA (španielčina), DUT (holandčina), DAN (dánčina), stlačte tlačidlo nastavení (SET), potvrdte výber a prejdite na nasledujúcu možnosť, tzn. zapnutie alebo vypnutie zvuku tlačidiel, čo sa nastavuje rovnakým spôsobom, ako jazyk; rovnako postupujte aj pri nastavovaní nasledovných možností: výber mernej jednotky tlaku/teploty/rok/formátu zobrazovania mesiaca a dňa/mesiac/dátum/12 a 24 formát času/hodiny/minúty/predpoveď počasia. (Stlačte a podržte tlačidlo hore alebo dole, nastavovaná hodnota sa mení rýchlejšie; ak 20 sekúnd nestlačíte žiadne tlačidlo, aktuálne nastavenia sa automaticky uložia, a nastavenia sa zatvoria)

Budík a zdiemnutie

Krátkym stláčaním tlačidla ALARM prepnete režim budíka medzi ALARM1 počas pracovných dní/ALARM1 počas víkendov/ALARM2 počas pracovných dní/ALARM2 počas víkendov. Vyberte požadovaný režim budíka, stlačte a podržte tlačidlo ALARM, aktivuje sa režim nastavovania budíka, stláčaním tlačidla hore alebo dole nastavte hodinu, stlačte tlačidlo ALARM, potvrdte nastavenie a prejdite na nastavenie minút, ako aj nastavenie zapnutia/vypnutia budíka, ktoré sa nastavujú rovnako, ako nastavenie hodín. Krátko stlačte tlačidlo ALARM, ukončíte nastavovanie budíka. Rovnakým spôsobom nastavíte aj ostatné režimy budíkov. Keď úspešne nastavíte budíky, na displeji sa zobrazí príslušný symbol budíka. Pri nastavovaní budíka, aktuálne nastavenie uložíte stláčením horného tlačidla podsvietenia/zdiemnutia. Keď budík začne zvoniť v nastavenom čase, stlačte ľubovoľné tlačidlo (okrem tlačidla podsvietenia/zdiemnutia), vypnete zvuk budíka, a budík sa znovu zapne nasledujúci deň v rovnakom čase. Keď znie budík, krátkym stláčením horného tlačidla podsvietenia/zdiemnutia, aktivujete zdiemnutie, čiže budík sa opäť zapne po 5 minútach. Zdiemnutie môže zapínať

každých 5 minút. Stlačte ľubovoľné iné tlačidlo (okrem tlačidla podsvietenia/zdriemnutia), zdriemnutie zrušíte.

Keď zvoní budík a nestlačíte žiadne tlačidlo, automaticky sa vypne po 2 minútach.

Teplota a vlhkosť

1. Rozsah merania vnútornej teploty: $-10 \sim +50 \text{ } ^\circ\text{C}$ / $14 \sim 122 \text{ } ^\circ\text{F}$.

2. Rozsah merania vonkajšej teploty: $-30 \sim +60 \text{ } ^\circ\text{C}$ / $-22 \sim 140 \text{ } ^\circ\text{F}$.

Pozor: L.L.L $^\circ\text{C}$ alebo H.H.H $^\circ\text{C}$ sa na displeji zobrazí, keď je nameraná hodnota teploty mimo vyššie uvedeného rozsahu

3. Rozsah merania vnútornej a vonkajšej vlhkosti: 1 % – 99 %

Pozor: LL% alebo HH% sa na displeji zobrazí, keď je nameraná hodnota vlhkosti mimo vyššie uvedeného rozsahu

4. Presnosť merania teploty $\pm 1,0 \text{ } ^\circ\text{C}$ v rozsahu od $0 \text{ } ^\circ\text{C}$ do $+50 \text{ } ^\circ\text{C}$ / $32 \text{ } ^\circ\text{F} \sim 104 \text{ } ^\circ\text{F}$.

$\pm 1,5 \text{ } ^\circ\text{C}$ mimo vyššie uvedený rozsah.

5. Presnosť merania vlhkosti: $\pm 5 \text{ } \%$ (rozsah 40 až 70 %), $\pm 8 \text{ } \%$ mimo rozsah

6. Stlačením tlačidla MEM (Pamäť) skontrolujete najvyššie a najnižšie hodnoty merania, stlačením a podržaním tlačidla MEM (Pamäť) tieto údaje ručne vymažete. (Pozor: Najvyššie a najnižšie namerané hodnoty sa každý deň automaticky vymažú o 00:00).

Trend teploty

Šípka v blízkosti údajov teploty informuje o trende teploty. Jej smer sa mení podľa toho, či je posledné meranie teploty vyššie alebo nižšie než predchádzajúce meranie.

Šípka smerujúca hore = teplota sa v priebehu poslednej hodiny zvýšila o $1 \text{ } ^\circ\text{C}$.

Šípka smerujúca priamo = teplota sa v priebehu poslednej hodiny zmenila o menej než $1 \text{ } ^\circ\text{C}$.

Šípka smerujúca dole = teplota sa v priebehu poslednej hodiny znížila o $1 \text{ } ^\circ\text{C}$.

Predstavenie trendu vlhkosti

Šípka, ktorej poloha sa mení podľa toho, či je posledné meranie vlhkosti vyššie alebo nižšie než predchádzajúce meranie, informuje o trende vlhkosti.

Šípka smerujúca hore = vlhkosť sa v priebehu poslednej hodiny zvýšila o 5 %.

Priama šípka = vlhkosť sa v priebehu poslednej hodiny zmenila o menej než 5 %.

Šípka smerujúca dole = vlhkosť sa v priebehu poslednej hodiny znížila o 5 %.

Animovaná predpoveď počasia

Predpoveď počasia je založená na hodinových údajoch o atmosférickom tlaku, ktoré namerala hlavná jednotka. Stanica predpovedá poveternostné podmienky na nasledujúcich 12 hodín s presnosťou 70 – 75 %. Predvolený symbol predpovede počasia je nastavený na „polooblačno“, meteorostanica automaticky kalibruje predpoveď počasia počas prvých 1 až 2 týždňov používania na základe údajov o atmosférickom tlaku.

Predpoveď počasia sa zobrazí v jednej z nasledujúcich kombinácií:



SLNEČNO



POLOOBLAČNO



OBLAČNO



DÁŽĎ



SNEH

Nezabúdajte, že zariadenie predpovedá počasie na základe obmedzených parametrov a môže sa líšiť od oficiálnych predpovedí počasia, ktoré sa vypočítavajú na základe pokročilých algoritmov.

Zvoľné svetlo a automatické zmrznutie

Stlačte tlačidlo na vrchné zadné svetlo/zapnite tlačidlo na zapnutie zadného svetla. Spätne svetlo bude trvať 20 sekúnd a automaticky vypne.

Ukazovateľ bodu mrazu

Keď vonkajšia teplota klesne pod 3 °C/34 °F, na displeji sa zobrazí tento symbol



a

stanica vydá varovný signál.

Ukazovateľ absolútneho atmosférického tlaku





Zobrazovanie tlaku v mmHg, inHg alebo hPa mB s ukladaním najvyššej/najnižšej nameranej hodnoty.

Rozsah merania: 850 – 1050 hPa/mB (637 – 787 mmHg, 25,1 – 31 inHg).

POZOR: Meteostanica meria absolútny atmosférický tlak, ktorý sa môže líšiť od toho, ktorý je uvádzaný v oficiálnych predpovediach počasia. Je to tak preto, že relatívny tlak uvádzaný v oficiálnych predpovediach počasia je redukovaný na tlak v nulovej nadmorskej výške.

Absolútny tlak, ktorý ukazuje tento model, je tlak nameraný v danom mieste v danej nadmorskej výške.

Ukazovateľ úrovne tepelného komfortu

Symbol					
Vlhkosť	Príliš vysoká 84 – 99 %	Vysoká 76 – 83 %	Komfortná 40 – 75 %	Nízka 26 – 39 %	Príliš nízka 1 – 25 %

Upozornenia na prekročenie limitu teploty

Model má funkciu výstrah, ktoré sa aktivujú pri prekročení nastaveného limitu vnútornej a vonkajšej teploty. Pri aktivácii výstrahy sa na displeji zobrazí symbol a zaznie zvukový signál. Niekoľkokrát stlačte tlačidlo ALER (upozornenie), skontrolujte nastavené hodnoty pre: horný limit vonkajšej teploty/dolný limit vonkajšej teploty/horný limit vnútornej teploty/dolný limit vnútornej teploty. Keď vyberiete niektorý z uvedených limitov teploty, krátko stlačte tlačidlo hore alebo dole, aktivujete/deaktivujete funkciu výstrah; dlhšie stlačte tlačidlo ALER (upozornenie), následne stlačte tlačidlo hore alebo dole, a nastavte limit teploty výstrahy. Keď nastavíte všetky limity, stlačte tlačidlo ALER (upozornenie), nastavenia sa uložia a zatvorí sa režim nastavení. Pri nastavovaní jednotlivých limitov môžete aktuálne nastavenie uložiť aj krátkym stlačením horného tlačidla podsvietenia/zdriemnutia.

Keď nameraná teplota prekročí nastavený limit, na displeji sa zobrazí príslušný výstražný symbol a zariadenie každých 60 sekúnd vydá výstražný signál. Krátko stlačte tlačidlo upozornení, zrušíte zvukový signál, avšak výstražný symbol bude naďalej svietiť na displeji, až kým nameraná teplota neprestane prekračovať nastavené limity.

Pozor:

Keď meteostanica vyhľadáva signál z externého bezdrôtového snímača, a stlačíte tlačidlo ALERT (upozornenia) na kontrolu alebo nastavenie upozornení, vyhľadávanie signálu zo snímača sa zastaví.

Kalibrácia

Meteostanica bola dôkladne kalibrovaná v našom výrobnom závode, avšak ak z nejakého dôvodu chcete nastaviť namerané hodnoty podľa svojich potrieb, môžete manuálne kalibrovat hodnoty vnútornej teploty, vnútornej vlhkosti a tlaku.

1. Keď je displej v normálnom režime, súčasne stlačte a podržte tlačidlá ALERT a MEM (pamäť), aktivujete režim kalibrácie.
2. Stlačte tlačidlo hore alebo dole, prispôsobte hodnotu vnútornej teploty.
3. Krátko stlačte tlačidlá nastavení (SET), potvrdte výber a prejdite na nasledujúce nastavenie.
4. Poradie kalibrovaných parametrov: vnútorná teplota, vnútorná vlhkosť, tlak, zatvorenie režimu kalibrácie.
5. Rozsah kalibrácie: +/- 5 stupňov pre teplotu; +/- 10 % pre vlhkosť; +/- 9 pre atmosférický tlak. Konečné údaje na displeji sa zmenia o hodnotu zvolenú pri kalibrácii.

Pozor:

Ak chcete vynulovať kalibrované hodnoty, najprv odpojte napájanie meteostanice, vyberte batériu udržiavajúcu pamäť, stlačte a podržte tlačidlo ALARM, a následne zapnite napájanie.

Ukazovateľ nízkej úrovne nabitia batérií

- V prípade vonkajšieho snímača: Keď sa na displeji vedľa ukazovateľa vonkajšej teploty zobrazí symbol nízkej úrovne nabitia batérií, vymeňte batérie v externom snímači.
- V prípade meteostanice: Keď sa na displeji vedľa ukazovateľa vnútornej teploty zobrazí symbol nízkej úrovne nabitia batérií, vymeňte batériu, ktorá zachováva pamäť. Batéria CR2032 jedine udržiava nastavenia pri náhlom výpadku sieťového el. napájania.

Riešenie problémov

Žiadne informácie na displeji	<ul style="list-style-type: none"> ✧ Skontrolujte, či je zdroj striedavého/jednosmerného prúdu (AC/DC) správne pripojený k zariadeniu.
Teplota z externého snímača sa nezobrazuje.	<ul style="list-style-type: none"> ✧ Skontrolujte, či vzdialenosť medzi stanicou a snímačom nepresahuje 30 m (odporúčané). ✧ Uistite sa, či stanica a snímač sú vzdialené aspoň 2 m od monitorov a televízorov. ✧ Neumiestňujte zariadenia na alebo v blízkosti kovových okenných rámov. ✧ Nepoužívajte stanicu v blízkosti elektronických zariadení, akosú reproduktory, ktoré pracujú na rovnakej frekvencii (433 MHz). ✧ Dôkladne skontrolujte, či stanica a externý bezdrôtový snímač majú nastavený rovnaký kanál. ✧ Vyberte batérie, chvíľu počkajte, a potom ich znova vložte.
Zobrazovaná teplota je nesprávna.	<ul style="list-style-type: none"> ✧ Vyberte batérie, chvíľu počkajte, a potom ich znova vložte. ✧ Uistite sa, či stanica alebo snímač nie sú ovplyvnené zdrojmi tepla, klimatizáciou ap. Alebo je snímač umiestnený na mieste, ktoré je vystavené priamemu slnečnému žiareniu.

Špecifikácia:

- Zobrazovanie vnútornej/vonkajšej teploty
- Zobrazovanie vnútornej/vonkajšej vlhkosti
- Ukazovanie trendu teploty/vlhkosti
- Ukazovateľ absolútneho atmosférického tlaku
- Ukazovateľ tepelného komfortu
- Ukazovateľ bodu mrazu
- Výstraha pred vlhkosťou a teplotou (nastaviteľná)
- Uloženie max./min. teploty a vnú./von. vlhkosť
- Predpoveď počasia na nasledujúcich 12-24 hodín (na základe zmien tlaku)
- Možnosť kalibrácie hodnôt tlaku a predpovede počasia
- Farebný LCD displej so stmievačom
- Rozmery LCD displeja: 126 x 82 cm
- Hodiny (12/24-hodinový formát) a kalendár
- Zobrazovanie dní týždňa v 7 jazykoch: GER/ENG/FRE/ITA/SPA/DUT/DAN
- Budík s funkciou zdriemnutia
- Bezdrôtový externý snímač (1 ks v súprave)
- Obsluhuje až 3 externé snímače
- Striedavé zobrazovanie meraní z 3 snímačov
- Ukazovateľ nízkej úrovne nabitia batérií vonkajšieho snímača a batérie na udržanie pamäte
- Nástenný vešiak / Stojan
- Napájanie: 5 V 1200 mA (adaptér v súprave)
- Zdroj bezdrôtového snímača: 2 x 1,5 V batéria (typ AA, v súprave)
- Batéria udržiavania pamäte: CR2032 (3 V, nie je v súprave)
- IP54 (trieda vodotesnosti bezdrôtového snímača)
- Pracovná frekvencia bezdrôtového snímača: 433,92 MHz
- Príkon: 0,35 W (meteostanica), 24 mW (bezdrôtový snímač)
- Rozmery meteostanice: 160 x 19 x 115 cm
- Čistá hmotnosť meteostanice: 0,206 kg
- Rozmery snímača: 38 x 19 x 100 cm
- Čistá hmotnosť snímača: 0,032 kg

Informácie o napájacom zdroji		
Zverejnené informácie	Hodnoty a údaje	Jednotka
Názov výrobcu alebo tovarový znak Číslo zápisu v obchodnom registri Adresa	DONGGUAN SHIJIE HUAXU ELECTRONICS FACTORY Commercial Registration Number: 440429543 Address: No.200,Technology East Road,Shijie TownDongguan City,Guangdong,P.R.China	
Identifikátor modelu	HX075-0501200-AG-001	
Vstupné napätie	100-240	V
Frekvencia vstupného striedavého prúdu	50/60	Hz
Výstupné napätie	DC5	V
Výstupný prúd	1.2	A
Výstupný výkon	6.0	W
Priemerný aktívny výkon	≥75	%
Výkon pri nízkej záťaži (10 %)	17.17	%
Spotreba bez záťaže	≤0.1	W

Fontos információk

- Tartsa meg a használati útmutatók későbbi kérdések esetében
- Kerülje a készülék vízzel vagy nedvességgel történő érintkezését
- Ne telepítse a készüléket az alábbi helyeken:
- Kerülje a berendezés közvetlen napfényvel vagy szokatlanul sok porral történő érintkezését.
- Ne helyezzen semmilyen más melegítő készülékek a berendezés mellett.
- A készülék helye ne legyen folyamatosan rezgő helyeken.
- A készülék helye ne legyen magas páratartalmú helyiségben.
- Ne helyezzen nyílt láng vagy gyertyák mellett.
- Berendezések csak kézikönyv szerint használható.
- A berendezés bekapcsolása előtt, győződjön meg róla, hogy az áramellátás megfelelően csatlakozik.

A hátoldalon és a készülék oldalán található légnyílások maradjanak szabadon. Soha ne próbálja meg a hibás készüléket megjavítani, minden esetben forduljon ügyfélszolgálatához. Ne nyissa fel a készüléket - ezt csak szakember teheti meg.

BIZTONSÁGI UTASÍTÁSOK

1. Olvassa el az utasításokat - figyelmesen olvassa el a biztonsági utasításokat.
2. Tartsa meg az útmutatót - későbbiekben felmerülő kérdések esetére tartsa meg a biztonsági utasításokat.
3. Vegye figyelembe a figyelmeztetéseket - Vegye figyelembe a használati figyelmeztetéseket és utasításokat.
4. Vegye figyelembe az utasításokat - Vegye figyelembe a használati figyelmeztetéseket és utasításokat.
5. Üzembevétel – Utasítások szerint ügyeljen.
6. Áramforrás - A készüléket csatlakoztassa csak a normál hálózati feszültséghez. Ha a felhasználó nem biztos abban, milyen típusú tápegysége van a házban, akkor forduljon a forgalmazóhoz vagy a helyi áramszolgáltatóhoz.
7. Víz és nedvesség - Tűzveszély és egy esetleges áramütés elkerülése végett, a készüléket ne tegye ki esőnek vagy nedvességnek. A berendezést ne használja fürdőkádak, úszómedencék vagy fröcskölő vízforrás közelében.
8. Tárgyak és folyadékok a készülék - Idegen tárgyak nem tegyen be a készülékbe mert feszültség alatt lévő pontokat és alkatrészeket érinthetnek, ami tüzet vagy áramütést okozhat. Ne helyezzen folyadékkal telt tárolóedényeket a készülékre.
9. Szerviz - Soha ne próbálja meg a hibás készüléket megjavítani, minden esetben forduljon ügyfélszolgálatához. Ne nyissa fel a készüléket - ezt csak szakember teheti meg. A karbantartási munkákat hagyja szaképzett személyzetre. Egyéb esetekben magát és másokat is veszélyeztet.
10. Pótalkatrészek - Alkatrészek cseréjekor ellenőrizze, hogy a szolgálati munkavállaló használt pótalkatrészeket a gyártó által meghatározott, vagy ugyanilyenek, mint az eredeti rész. Nem engedélyezett részek esetében tűz, áramütés vagy egyéb veszély veszélye van.
11. A készülék maximális környezeti hőmérséklete 35 ° C.
12. Irányelvek az elektrosztatikus kislésről – ha a készülék működése zavarban van az elektrosztatikus kislés miatt, ki kell kapcsolni és újrapcsolni vagy más helyre mozdulni.
13. Batérie

A. Batérie nesmú byť vystavené nadmernému teplu, ako je slnečné žiarenie, oheň atď

B. Pri likvidácii batérie, venujte pozornosť environmentálnym aspektom.

C. Upozornenie týkajúce sa používania batérii: aby sa zabránilo úniku batérie, čo môže mať za následok zranenie alebo poškodenie zariadenia:

1. Pri vkladání batérií dbajte na správnú polaritu (+ a -).
2. Nepoužívajte rôzne batérie naraz - staré a nové batérie, štandardné a alkalické atď
3. Vyberte batérie z prístroja, keď nie je používaný po dlhšiu dobu

ERP2-ről megjegyzések (energiával kapcsolatos eszközök)

Ez a készülék ökoprojekttel megfelel a 2. szakasz bizottsági rendelet (EC) No 1275/2008 irányelvet átültető 2009/125/EK energiafogyasztásról a fogyatékkal élő és működő készenléti üzemmódban elektronikus eszközökről irodában és házban.

FIGYELEM

A készüléket nem használhatják olyan személyek (beleértve a gyerekeket), akik testi, érzékszervi vagy szellemi fogyatékoságtól szenvednek és az elégtelen tudású és tapasztalatú is, ha a felelős személy nem felügyeli és nem kapták elég információ a készülékről. Felnőttek jelenlétére szüksége van ha a gyerekek használják a készüléket. Ez biztosítja a biztonságos használatát.

1. Soha ne hagyja a gépet felügyelet nélkül! Kapcsolja ki készüléket, ha nem használ, bár egy rövid ideig.
2. Ne használja a készüléket egy külső órajel időzítővel, vagy egy külön távvezérlő rendszerrel.
3. Kockázatának elkerülése érdekében a tápkábel megsérülése esetében, a cserét gyártónak kell végezni, meghatalmazott szolgáltató, vagy más személy aki rendelkezik megfelelő képesítéssel.
4. Mielőtt használatba venné a készüléket, ellenőrizze, hogy a hálózati feszültség megegyezik a feszültséggel előforduló helyi hálózatban.
5. Tűzveszély és egy esetleges áramütés elkerülése végett, a készüléket ne tegye ki esőnek vagy nedvességnek.
6. Ne tegye ki erős mágneses mezőre.
7. Ne helyezze a készüléket közvetlenül az erősítőn vagy vevőn.
8. Ne helyezze a készüléket párás helyen, mert a nedvességnek hátrányos hatása van az elektromos alkatrészekre.
9. A készülék hozása a hideg helyről meleg vagy nedves helyre páralecsapódás a lencsén a lejátszó belsejében történhet. Ebben az esetben a készülék nem helyesen működhet. Hagyja a gépet bekapcsolva körülbelül egy óráig, hogy lehetővé tegye a nedvesség párolgást.
10. Ne tisztítsa a készüléket kémiai oldószerekkel, a készülék lakk megsemmisítése miatt. Az eszköz tiszta, száraz vagy enyhén nedves ruhával tisztítható.

FIGYELEM



Megfelelőség

A Blaupunkt Competence Center 2N-Everpol Sp. z o.o. kijelenti, hogy ez a készülék megfelel a 2014/53/EU irányelv alapvető követelményeink és más vonatkozó rendelkezéseinek. A megfelelőségi nyilatkozat a termék honlapjáról szerezhető be: www.blaupunkt.com.

Felelős fél: 2N-Everpol Sp. z o.o., Puławska 403A, 02-801 Varsó, Lengyelország, telefon: +48 22 688 08 00, e-mail: info@everpol.pl



A termék kiváló minőségű anyagokból és alkatrészekből áll, újrahasznosíthatók és újra felhasználhatók.



Ha a készüléken az áthúzott szeméttároló van, azt jelenti, hogy a termék 2012/19/EU számú európai uniós irányelv megkívánja. Kérjük, olvassa el a követelmények a helyi rendszerről a hulladék elektromossal és elektronikus berendezésekkel kapcsolatos. Helyi követelmények szerint csinálni kell. Ne dobja a terméket a normál háztartási szeméttel. Megfelelő a régi termék ártalmatlanítása segít megelőzni a lehetséges negatív következményeket a környezetre és az emberi egészségre.



A készülék fel van szerelve akkumulátorral ami megfelel a 2006/66/EC európai irányelv követelményeinek. Ne dobja az elemet a normál háztartási szeméttel. Kérjük, olvassa el a követelmények a helyi rendszerről a hulladék elektromossal és elektronikus berendezésekkel kapcsolatos. Helyi követelmények szerint csinálni kell. Ne dobja a terméket a normál háztartási szeméttel.

Információk a környezetvédelemről

A csomag csak a szükséges elemeket tartalmaz. Minden erőfeszítést tettek, hogy a csomagolóanyag három összetevője könnyen elkülönített legyen: karton (doboz), polisztirol (belső biztonság) és polietilén (zacskó, védő lap). A készülék olyan anyagból készült, melyek újrahasznosíthatók és szétszerelhetőek. Kérjük, olvassa el a követelmények a helyi rendszerről a hulladék elektromossal és elektronikus berendezésekkel kapcsolatos. Felvételhez és lejátszáshoz engedélyre van szükség. Lásd a szerzői jogi törvényt, valamint az előadók / művészek jogairól.

Köszönjük, hogy megvásárolta időjárásjelző állomásunkat. Ez a modell a következő funkciókkal rendelkezik.

Funkciók

- Időjárás-előrejelzés: napos, részlegesen felhős, borult, eső, hó.
- Beltéri / kültéri hőmérséklet.
- Beltéri / kültéri páratartalom.
- A belső és külső hőmérséklet és páratartalom mérések minimális és maximális értékeinek memóriája.
- 12/24 órás óra üzemmód, naptár.
- Riasztás szundi funkcióval
- Legfeljebb 3 külső érzékelő támogatása különböző csatornákon (a készletben csak 1 érzékelő van)
- Alacsony és magas beltéri és kültéri hőmérséklet figyelmeztetés
- Az abszolút légköri nyomás kijelzése
- Fagyjelző
- Hőkomfort szintjének kijelzése

Kérjük, a gép elindítása előtt figyelmesen olvassa el ezt a használati útmutatót. A használati útmutatót későbbi igénybevétel céljából őrizze meg.

Kijelző és vezérlő elemek

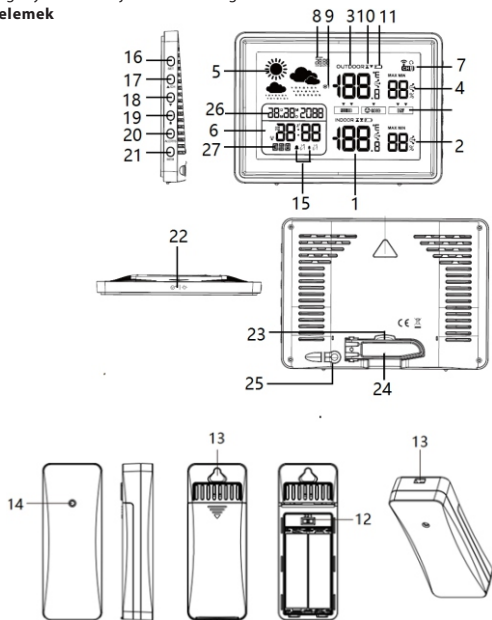

- | | |
|--|--|
| 1. Beltéri hőmérséklet / trend | 2. Beltéri páratartalom/trend |
| 3. Külső hőmérséklet / trend | 4. Külső páratartalom// trend |
| 5. Animált időjárás-előrejelzés | 6. Óra |
| 7. Külső érzékelő csatornájának kijelzése | 8. Az abszolút légköri nyomás kijelzése |
| 9. Fagyjelző | 10. Alacsony és magas hőmérséklet figyelmeztetés |
| 11. Az akkumulátor alacsony töltöttségét jelző ikon | 13. Rögzítőfuratok felakasztáshoz |
| 12. Érzékelő csatorna kapcsoló | 14. Érzékelő ellenőrző lámpája |
| 14. Érzékelő ellenőrző lámpája | 15. Riasztás ikon |
| 16-17-18-19-20-21: Beállítások (SET) / fel és Csatorna (CH) / le / riasztás/alert/ memória (MEM) | 22. Háttérvilágítás/szundi gomb |
| 23. Memória fenntartó akkumulátorának háza | |
| 24. Összecsukható támaszték (nyissa ki az asztalra helyezéshoz) | |
| 25. DC IN tápfeszültség csatlakozó; | 26. Naptár |
| | 27. A hét napjainak kijelzése |

Tápfeszültség csatlakoztatása

Csatlakoztassa a mellékelt AC/DC tápegységet az otthoni AC aljzathoz, hogy áramforráshoz jusson, majd csatlakoztassa az egyenáramú tápegységet az időjárásjelző állomás hátsó paneljén található DC csatlakozóhoz. A tápegység megfelelő csatlakoztatása után a készülék üzemkés.

Nyissa ki a külső vezeték nélküli érzékelő akkumulátortartó rekeszének fedelét, és helyezzen be 2 db AA akkumulátort a rekeszbe, a rekeszben feltüntetett polaritásnak megfelelően (az akkumulátorok mellékelve). A legjobb teljesítmény érdekében javasoljuk, hogy kiváló minőségű alkáli vagy lítium akkumulátorokat használjon. „Heavy duty” elemek vagy akkumulátorok használata nem ajánlott.

A memóriát fenntartó akkumulátor:

Nyissa ki az összecsukható állványt, csúsztassa ki a szigetelőlapot az akkumulátortartó rekeszből (CR2032 akkumulátor mellékelve). A memória fenntartó akkumulátorral áramszünet esetén elmentheti az időjárásjelző állomás összes beállítását (az órát is beleértve). Ha a memóriát támogató akkumulátor lemerült, csúsztassa ki azt a tálcát, amelybe az akkumulátor be van helyezve, és cserélje ki egy újra.

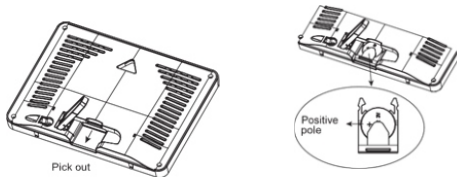

Külső, vezeték nélküli érzékelő jelének fogadása

Ha az akkumulátor megfelelően van behelyezve, az időjárásjelző állomás automatikusan észleli és fogadja a külső hőmérséklet és páratartalom mérés jelét egy külső, vezeték nélküli érzékelőtől. A jel megkeresése legfeljebb 3 percet vesz igénybe. Keresés közben a vezeték nélküli szimbólum (a közeli csatorna a kijelzőn  villog a kijelzőn, a jel sikeres fogadása után pedig stabilizálódik. Ha az állomás nem kap jelet egy külső érzékelőtől, 3 perc elteltével eltűnik a vétel jelzése, és a hőmérséklet, valamint a külső páratartalom adatai helyett a következő szimbólum jelenik meg a kijelzőn: „-”. A külső érzékelőtől érkező jel keresésének újbóli engedélyezéséhez nyomja le és tartsa lenyomva a „fel” gombot 3 másodpercig.

A készülék elhelyezése és egyéb megjegyzések:

1. Az időjárásjelző állomás akár három külső vezeték nélküli érzékelővel is működhet. A kívánt érzékelő csatorna beállításához nyissa ki az akkumulátor fedelét, és állítsa a csatornákapszolókat a megfelelő helyzetbe (3 csatorna közül választhat). Miután a külső érzékelőben az 1-es csatornára állította a kapszolókat, válassza ki az időjárásjelző állomás 1-es csatornáját is – az 1-es csatorna kiválasztásához nyomja meg a csatorna (CH)/fel gombot. Ugyanezzel a módszerrel két további opcionális érzékelő párosítható a 2-es és a 3-as csatornán. A készletben csak 1 külső érzékelő van.
2. Kérjük, hogy az időjárásjelző állomást és a külső érzékelőt az interferenciaforrásoktól, például a számítógép-monitoroktól vagy a televízióktól 1,5~2 méterre helyezze el és használja. Az időjárásjelző állomást a fémkeretes ablakoktól távol kell elhelyezni.
3. Ne használjon más elektronikus terméket, például fejhallgatót vagy hangszórót, amely ugyanazon a jelfrekvencián (433,92 MHz) működik, mivel interferenciát okozhat. Kérjük, vegye figyelembe, hogy ha a szomszédai azonos frekvencián (433,92 MHz) működő elektronikus eszközöket használnak, az interferenciát okozhat a megfelelő működésben.
4. A beltéri hőmérséklet pontos méréséhez helyezze az időjárásjelző állomást száraz, szennyeződésektől és portól mentes helyre. Válasszon egy helyet közvetlen napfénytől és más forrásoktól, valamint szellőzőnyílásoktól távol.
5. A vezeték nélküli érzékelő kültéren is telepíthető. A mérés lehető legjobb pontossága érdekében az érzékelőt állítsa függőleges helyzetbe, legalább 1,5 ~ 2 méterre a talajtól, esőtől védett és jó légáramlással rendelkező helyre. Ne tegye ki az érzékelőt hosszú ideig közvetlen napsugárzásnak.
6. A vezeték nélküli érzékelő maximális üzemi távolsága 80 méter az időjárás-jelző állomástól, amennyiben nincsenek közben akadályok.
7. A vezeték nélküli érzékelő jele 114 másodpercenként (1. csatorna), 134 másodpercenként (2. csatorna), 158 másodpercenként (3. csatorna) érkezik az állomásra.

Beállítások

Nyomja meg és tartsa lenyomva a beállítások (SET) gombot 3 másodpercig, a kijelzőn villogó szöveg jelenik meg, amely a hét napjainak nyelvét jelzi, majd nyomja meg a fel vagy a le gombot a hét napjai nyelvének kiválasztásához: GER (német), ENG (francia), FRE (francia), ITA (olasz), SPA (spanyol), DUT (holland), DAN (dán), nyomja meg a beállítás (SET) gombot a választás megerősítéséhez, és folytassa a következő opcióval a gombok hangjának engedélyezéséhez vagy letiltásához, amelyet ugyanúgy kell beállítani, mint a nyelvet; ismétlje meg a beállítási műveleteket a következő opciók esetében: légköri egység/hőmérséklet egység/év/hónap megjelenítési formátum és nap/hónap/dátum/nyomáték 12 és 24 óra/óra/perc/időjárás-előrejelzés. (A beállítás felgyorsításához nyomja meg és tartsa lenyomva a fel vagy a le gombot; automatikusan menti az aktuális beállításokat, és kilép belőlük, ha 20 másodpercen belül nem nyom meg semmilyen gombot)

Riasztás és szundi

A RIASZTÁS gomb rövid, ismételt megnyomásával válthat az ALARM1 ébresztési üzemmód munkanapokon/ALARM1 ébresztési üzemmód hétvégén/ALARM2 ébresztési üzemmód munkanapokon/ALARM2 ébresztési üzemmód hétvégén között. Válassza ki a kívánt ébresztési módot, nyomja meg és tartsa lenyomva a RIASZTÁS gombot az ébresztés beállítás módjának aktiválásához, a fel vagy le gombot az idő beállításához, nyomja meg az RIASZTÁS gombot a kiválasztás megerősítéséhez, majd lépjen a percbeállításra és az ébresztés be-/kikapcsolására, amely ugyanúgy történik, mint az óra-beállítás. A riasztás beállításának befejezéséhez röviden nyomja meg a RIASZTÁS gombot. Ugyanezzel a módszerrel tudja beállítani a többi riasztási módot. A riasztások sikeres konfigurálása esetén

a megfelelő riasztási ikon jelenik meg a kijelzőn. Az ébresztés beállításakor a felső háttérvilágítás/szundi gomb megnyomásával elmentheti az aktuális beállítást. Amikor a beállított időpontban megszólal a riasztás, nyomja meg bármelyik gombot (a háttérvilágítás /szundi gomb kivételével) a riasztási hang törléséhez, és a riasztás a következő napon ugyanabban az időpontban ismét megszólal. Amíg a riasztás tart, nyomja meg röviden a háttérvilágítás/szundi gombot a szundi funkció aktiválásához, amely 5 perc elteltével újraindítja a riasztást. A szundi 5 percenként ismétlődhet. Nyomja meg bármelyik másik gombot (kivéve a háttérvilágítás/szundi gombot) a szundi törléséhez. A riasztási hang 2 percig szól, ha nem törli korábban.

Hőmérséklet és páratartalom

1. Belső hőmérséklet mérési tartománya: $-10 \sim +50 \text{ }^{\circ}\text{C}$ / $14 \sim 122 \text{ }^{\circ}\text{F}$.
2. Külső hőmérséklet mérési tartománya: $-30 \sim +60 \text{ }^{\circ}\text{C}$ / $-22 \sim 140 \text{ }^{\circ}\text{F}$.
Figyelem: LL.L $^{\circ}\text{C}$ vagy HH.H $^{\circ}\text{C}$ jelenik meg a kijelzőn, ha a mért hőmérséklet értéke a fenti tartományon kívül esik
3. A belső és külső páratartalom mérési tartománya: 1%-99%
Figyelem: LL% vagy HH% jelenik meg a kijelzőn, ha a mért páratartalom a fenti tartományon kívül esik
4. Hőmérsékletmérés pontossága: $\pm 1,0 \text{ }^{\circ}\text{C}$ a $0 \text{ }^{\circ}\text{C}$ és $+50 \text{ }^{\circ}\text{C}$ / $32 \text{ }^{\circ}\text{F}$ $\sim 104 \text{ }^{\circ}\text{F}$ közötti tartományban.

$\pm 1,5 \text{ }^{\circ}\text{C}$ a fenti tartományon kívül.

5. Páratartalom-mérés pontossága: $\pm 5\%$ (40-70% tartományban), $\pm 8\%$ tartományon kívül
6. Nyomja meg a memória (MEM) gombot a maximális és minimális mérési értékek ellenőrzéséhez, nyomja meg és tartsa lenyomva a memória (MEM) gombot az adatok manuális törléséhez. (Figyelem: A maximális és minimális mérési értékek minden nap 00:00 órakor automatikusan törlődnek).

Hőmérséklet alakulása

A hőmérsékleti adatokhoz közeli nyíl jelzi a hőmérséklet alakulását. Iránya attól függően változik, hogy az utolsó mért hőmérséklet magasabb vagy alacsonyabb, mint a korábbi értékek. Felfelé mutató nyíl = a hőmérséklet $1 \text{ }^{\circ}\text{C}$ -kal nőtt az elmúlt órában. Egyenesen előre mutató nyíl = a hőmérséklet kevesebb, mint $1 \text{ }^{\circ}\text{C}$ -kal változott az elmúlt órában. Lefelé mutató nyíl = a hőmérséklet $1 \text{ }^{\circ}\text{C}$ -kal csökkent az elmúlt órában.

Páratartalom trend jelzése

Az a nyíl, amelynek helyzete attól függően változik, hogy az utolsó mért páratartalom magasabb vagy alacsonyabb, mint a korábbi értékek, a páratartalom alakulását jelzi. Felfelé mutató nyíl = a páratartalom 5%-kal nőtt az elmúlt órában. Egyenes nyíl = a páratartalom kevesebb, mint 5%-kal változott az elmúlt órában. Lefelé mutató nyíl = a páratartalom 5%-kal csökkent az elmúlt órában.

Animált időjárás-előrejelzés

Az időjárás-előrejelzés a fő egységtől begyűjtött óránkénti légköri nyomásadatokon alapul. Az állomás a következő 12 órára 70-75%-os pontossággal előrejelzi az időjárási viszonyokat. Az alapértelmezett időjárás-előrejelzés ikon beállítása „részleges felhőtakaró”, az időjárás-állomás automatikusan kalibrálja az időjárás-előrejelzést a működés első 1-2 hetében a légköri nyomás adatai alapján.

Az időjárás-előrejelzés a következő kombinációk egyikében jelenik meg:



NAPOS



RÉSZLEGESEN FELHŐS



BORULT



ESŐ



HÓ

Felhívjuk figyelmét, hogy a készülék az időjárást korlátozott paraméterek alapján jelzi, ez eltérhet a hivatalos időjárás-előrejelzésektől, amelyeket speciális algoritmusok alapján számítanak ki.

Háttérvilágítás és automatikus halványítás

Nyomja meg a felső háttérvilágítás/szundioze gombot a háttérvilágítás bekapcsolásához. A háttérvilágítás 20 másodpercig tart, és automatikusan kikapcsol.

Fagyjelző

Amikor a külső hőmérséklet 3°C/34°F alá csökken, a és az állomás figyelmeztető jelet bocsát ki.



szimbólum jelenik meg a kijelzőn

Az abszolút légköri nyomás kijelzése

Nyomás kijelzése lehet Hgmm-ben, inHg-ben vagy hPa fm-ben, max./min. értékek mentésével. Mérési tartomány: 850-1050 hPa/fm (637-787 Hgmm, 25,1-31 inHg).

FIGYELEM: Az időjárásjelző állomás abszolút légköri nyomást mér, amely eltérhet a hivatalos időjárás-előrejelzésektől. Ennek a különbségnek az az oka, hogy a hivatalos időjárás-előrejelzésekben megadott relatív nyomás a tengerszintre van redukálva. Az ebben a modellben jelzett abszolút nyomás a megfelelő magasságban a helyszínen mért nyomás.

Hőkomfort szintjének kijelzése

Ikon	▼ HUMID	▼ HUMID	▼ 😊 GOOD	▼ DRY	▼ DRY
Nedvesség tartalom	Túl magas 84-99%	Magas 76-83%	Kényelmes 40%-75%	Alacsony 26-39%	Túl alacsony 1-25%

Hőmérsékleti határérték túllépésére vonatkozó figyelmeztetések

A modell figyelmeztető jelzést ad, ha túllépi a beállított belső és külső hőmérsékleti határértéket. A figyelmeztetések a kijelzőn látható ikonként és hangjelzéseként jelennek meg. Nyomja meg röviden a RIASZTÁS gombot a beállított értékek ellenőrzéséhez: a kültéri hőmérséklet felső határértéke/a kültéri hőmérséklet alsó határértéke/a beltéri hőmérséklet felső határértéke/a beltéri hőmérséklet alsó határértéke. Miután kiválasztotta az említett hőmérsékleti határértékek egyikét, röviden nyomja meg a fel vagy le gombot a figyelmeztető

funkció bekapcsolásához/kikapcsolásához; hosszan nyomja meg a RIASZTÁS gombot, majd nyomja meg a fel vagy le gombot a hőmérséklet figyelmeztetési korlátjának beállításához. Az összes korlát beállítása után nyomja meg a RIASZTÁS gombot a kiválasztás mentéséhez és a beállítási módból való kilépéshez. Egyéni korlátok beállításakor a felső háttérvilágítás/szundi gomb rövid megnyomásával az aktuális beállítást is mentheti.

Ha a mért hőmérséklet meghaladja a beállított határértéket, a figyelmeztető ikon jelenik meg a kijelzőn, és a készülék 60 másodpercenként figyelmeztető hangot ad ki. A RIASZTÁS gomb rövid megnyomásával törölheti a sápolást, de a figyelmeztető ikon addig marad látható a kijelzőn, amíg a mért hőmérséklet a beállított érték alá nem csökken.

Figyelem:

Ha az időjárás-jelző állomás külső vezeték nélküli érzékelő jelét keresi, a RIASZTÁS gomb megnyomása a riasztás ellenőrzéséhez vagy beállításához leállítja az érzékelő jelének keresését.

Kalibrálás

Az időjárásjelző állomást gondosan kalibráltuk a gyártóüzemünkben, de ha valamilyen oknál fogva az Ön igényeihez szeretné igazítani a mérési értékeket, akkor manuálisan kalibrálhatja a belső hőmérséklet, a belső páratartalom és a nyomás értékét.

1. Normál üzemmódban nyomja meg és tartsa lenyomva az „RIASZTÁS” (ALERT) és a memória (MEM) gombokat a kalibrálási üzemmódba való belépéshez.

2. A belső hőmérséklet beállításához nyomja meg a fel vagy le gombot.

3. Nyomja meg röviden a beállítás (SET) gombot a kiválasztás megerősítéséhez és a következő beállításra lépéshez.

4. A kalibrált paraméterek sorrendje: belső hőmérséklet belső páratartalom nyomás Kilépés a kalibrálási üzemmódból.

5. Hőmérséklet tartomány: +/- 5 fok a hőmérséklet esetében; +/- 10% a páratartalom esetében; +/-9 a légköri nyomás esetében. A kijelző végső adatai a kalibrálás során kiválasztott értékkel módosulnak.

Figyelem:

A kalibrált értékek visszaállításához először kapcsolja ki az időjárásjelző állomás a tápfeszültségét, vegye ki a memória fenntartó akkumulátort, nyomja meg és tartsa lenyomva a RIASZTÁS gombot, majd kapcsolja be a tápfeszültséget.

Az akkumulátor alacsony töltöttségének kijelzője

- A külső érzékelőben: Amikor a kijelzőn megjelenik az akkumulátor lemerülését jelző ikon a külső hőmérséklet-jelző mellett, cserélje ki az akkumulátorokat a külső érzékelőben.
- Az időjárásjelző állomásban: Amikor a beltéri hőmérsékletjelző melletti kijelzőn megjelenik az akkumulátor lemerülését jelző ikon, cserélje ki a memóriát fenntartó akkumulátort. A CR2032 akkumulátor csak a beállítások fenntartására szolgál hirtelen áramkimaradás esetén.

Problémamegoldás

Nincsenek információk a kijelzőn	<ul style="list-style-type: none"> ✧ Ellenőrizze, hogy az AC/DC táp megfelelően van-e csatlakoztatva a készülékhez.
A külső érzékelő hőmérséklete nem jelenik meg.	<ul style="list-style-type: none"> ✧ Ellenőrizze, hogy az állomás és az érzékelő közötti távolság nem haladja meg a 30 métert (ajánlott) ✧ Győződjön meg arról, hogy az állomás és az érzékelő legalább 2 méterre van a monitoroktól és a televíziókészülékektől. ✧ Ne helyezzen eszközöket fém ablakkeretekre vagy azok közelébe. ✧ Kerülje az állomások használatát olyan elektronikus eszközök közelében, mint például az azonos frekvencián (433 MHz) működő hangszórók. ✧ Kérjük, gondosan ellenőrizze, hogy az állomás és a külső, vezeték nélküli érzékelő ugyanazon a csatormán van-e. ✧ Vegye ki az akkumulátorokat, várjon egy pillanatot, majd helyezze vissza őket.
A kijelzett hőmérséklet helytelen.	<ul style="list-style-type: none"> ✧ Vegye ki az akkumulátorokat, várjon egy pillanatot, majd helyezze vissza őket. ✧ Győződjön meg arról, hogy az állomást vagy az érzékelőt nem befolyásolják-e hőforrások, légkondicionálók stb. Vagy a szenzor olyan helyen található, ahol közvetlen napsugárzás érheti.

Műszaki adatok:

A beltéri/kültéri hőmérséklet kijelzése

A beltéri/kültéri páratartalom kijelzése

Hőmérséklet/páratartalom trend jelzése

Abszolút légköri nyomás kijelzője

Hőkomfort kijelzése

Fagyjelző

Páratartalom- és hőmérséklet-jelzés (állítható)

Rögzítse a max./min. hőmérsékletet és a beltéri/kültéri páratartalmat

Időjárás-előrejelzés a következő 12-24 órára (nyomásváltozások alapján)

Lehetőség a nyomásértékek és az időjárás-előrejelzés kalibrálására

Színes LCD kijelző fényerőszabályzóval

LCD kijelző mérete: 126 x 82 mm

Óra (12/24 órás formátumban) és naptár

A hét napjainak kijelzése 7 nyelven: GER/ENG/FRE/ITA/SPA/DUT/DAN

Riasztás szundi funkcióval

Vezeték nélküli, külső érzékelő (1 db)

Legfeljebb 3 külső érzékelő támogatása

3 érzékelő adatainak váltakozó kijelzése

Alacsony töltöttség jelző a külső érzékelőhöz és a memóriát fenntartó akkumulátorhoz

Falikar / Állvány

Tápfeszültség: 5 V, 1200 mA (a tápegység mellékelve)

Vezeték nélküli érzékelő áramforrása: 2 x 1,5 V akkumulátor (AA méret, mellékelve)

Akkumulátor a memória fenntartásához: CR2032 (3 V, nem tartozék)

IP54 (a vezeték nélküli érzékelő vízállósági osztálya)

Vezeték nélküli érzékelő üzemi frekvenciája: 433,92 MHz

Áramfelvétel: 0,35 W (időjárásjelző állomás), 24 mW (vezeték nélküli érzékelő)

Időjárásjelző állomás méretei: 160 x 19 x 115 mm

Az időjárásjelző állomás nettó súlya: 0,206 kg

Érzékelő méretei: 38 x 19 x 100 mm

Érzékelő nettó súlya: 0,032 kg.

Tápegységgel kapcsolatos információk

Publikált információk	Értékek és adatok	Mértékegység
Gyártó neve vagy védjegye Kereskedelmi nyilvántartási szám Cím	DONGGUAN SHIJIE HUAXU ELECTRONICS FACTORY Commercial Registration Number: 440429543 Address: No.200,Technology East Road,Shijie TownDongguan City,Guangdong,P.R.China	
Modell azonosítója	HX075-0501200-AG-001	
Bemeneti feszültség	100-240	V
Váltakozó áram bemeneti frekvenciája	50/60	Hz
Kimeneti feszültség	DC5	V
Kimeneti áramerősség	1.2	A
Kimeneti teljesítmény	6.0	W
Átlagos aktív teljesítmény	≥75	%
Teljesítmény alacsony terhelés mellett (10 %)	71.17	%
Áramfelvétel terhelés nélkül	≤0.1	W

Važne informacije

- Sačuvajte operativne upute i sigurnosne informacije kako bi se ih moglo koristiti u budućnosti.
- Nemojte dopustiti da na uređaj kapa ili proliva se bilo koja tekućina.
- Ne smije se također koristiti na vlažnim mjestima, kao što su npr. kupaonica.
- Ne postavljajte uređaj na sljedećim mjestima:
 - Izložen suncu ili blizu grijalica.
 - Na vrh druge stereo opreme koja generira toplinu.
 - Tako da blokira ventilaciju ili u prašnjavom mjestu.
 - U okružju izloženom neprekidnim vibracijama.
 - U područjima visoke vlage.
- Ne postavljajte uređaj blizu otvorenog plamena ili otvorene vatre.
- Uređaj se može koristiti samo na način opisan u ovim uputama.
- Prije prvog uključivanja napajanja, pobrinite se da je napajanje ispravno pripojeno.
-

Iz sigurnosnih razloga, nemojte skidati poklopce ili pristupiti unutrašnjosti uređaja. Uređaj smije popravljati samo kvalificirano servisno osoblje.

Nemojte rastavljati uređaj ili otvarati njegovo kućište, jer unutra nema dijelova koje bi se moglo popraviti od strane korisnika. ržavanje i popravak opreme izvrši isključivo kvalificirano servisno osoblje.

Sigurnosne upute

1. Pročitajte upute - prije uporabe stroja, pročitajte sve upute i informacije o sigurnosti.
2. Sačuvajte ove upute - zadržite upute za upotrebu i održavanje kako bi se ih moglo koristiti u budućnosti.
3. Poštujte upozorenja - slijedite sva upozorenja objavljena na uređaju te koje se nalaze u uputama.
4. Slijedite upute - slijedite upute i preporuke za korisnike.
5. Montaža - montirajte uređaj prema uputama proizvođača.
6. Izvori energije - uređaj treba napajati samo iz izvora koji je naveden na naljepnicama na kabelu napajanja. Ako niste igurni koju vrstu napajanja ima vaša kuća, obratite se prodavatelju ili lokalnoj energetskej tvrtki.
7. Voda i vlaga - kako bi se smanjio rizik od požara ili električnog udara, nemojte izlagati uređaj kiši, vlazi i vodi, na primjer u sauni ili u kupaonici. Ne koristite ovaj proizvod u blizini vode, primjerice blizu kade, umivaonika, sudopera ili kade za pranje rublja, u vlažnom podrumu ili blizu bazena (ili u drugim sličnim mjestima).
8. Ulaz predmeta i tekućine - nikada ne otipajte predmete bilo koje vrste u ovaj proizvod kroz otvore, jer mogu dodirivati opasne tačke napona ili delove kratkog spoja koji mogu dovesti do požara ili električnog udara. Nikada ne prosipajte tečnost bilo koje vrste na proizvodu. Nemojte postavljati bilo koji predmet koji sadrži tečnost na vrhu proizvoda.
9. Servisiranje - ne pokušavajte pogledati unutrašnjost uređaja sami. Otvaranje poklopca može uzrokovati opasne napone i izložiti vas drugim opasnostima. Održavanje i popravak opreme vrši isključivo kvalificirano servisno osoblje.
10. Rezervni dijelovi - tijekom zamjene dijelova, treba provjeriti dla li servisera je koristio rezervne dijelove koje preporučuje proizvođač ili dijelove koje su identične originalnim dijelom. Izrada zamjene neodobrenih rezervnih dijelova ugrožava od požara, strujnog udara ili drugih opasnosti.
11. Maksimalna temperatura okoline uređaja je 35°C
12. Savjeti za elektrostatička pražnjenja - ako se rad prekine zbog elektrostatičkog pražnjenja, isključite uređaj ponovno ili premjestiti ga na drugo mjesto.

13. Baterija

- Baterije se ne smije izlagati pretjeranoj toplini, npr. suncu, vatri i sličnim uvjetima.
- Kod zbrinjavanja baterije, obratite pažnju na aspekte okoliša.
- Ponašajte se oprezno tijekom korištenjem baterija: kako bi se spriječilo curenje baterije, koje može uzrokovati ozljede ili oštećenja na uređaju:
 - Pri umetanju baterija obratite pažnju na polaritet (+ i -).
 - Nemojte koristiti različite baterije u isto vrijeme - stare i nove, alkalne baterije, standardne it
 - Izvadite baterije iz uređaja kad se ga neće koristiti duže vrijeme.

UPOZORENJE

Uređaj ne smije biti korišten od strane osoba (uključujući djecu) sa smanjenim fizičkim, osjetilnim ili mentalnim sposobnostima te osoba s nedovoljnim znanjem i iskustvom, ako nisu one pod nadzorom osobe odgovorne za njihovu sigurnost i nisu obučeni o tome kako sigurno koristiti uređaj. Prisutnost odraslih je potrebna ako uređaj koriste djeca; ovo će osigurati sigurnu uporabu uređaja.

- Nikada ne ostavljajte stroj da radi bez nadzora! Isključite uređaj kada nije u uporabi, čak i za kratko vrijeme.
- Uređaj se ne može upravljati putem vanjskog sata s timerom, ili posebnim sustavom daljinskog upravljanja.
- Da bi se izbjegla opasnost u slučaju štete za zamjenu kabela napajanja treba se obratiti proizvođaču, ovlaštenom servisu ili drugim stručnim osobama.
- Prije uporabe uređaja, provjerite je li napon odgovara naponu koji je nastao u mrežnom naponu.
- Kako biste spriječili požar ili strujni udar, uređaj mora biti zaštićen od žarišta, kiše, vlage i prašine.
- Nemojte da uređaj izlažite jakim magnetskim poljima.
- Nemojte da uređaj stavljajte izravno na pojačalu ili prijammniku.
- Ne postavljajte uređaj na vlažnom mjestu, jer vlaga ima štetan učinak na električne komponente.
- Dovođenje uređaja iz hladnog u toplo vlažnom mjestu može uzrokovati kondenzaciju na leći unutar playera. U ovom slučaju, uređaj neće raditi ispravno. Uređaj se mora ostaviti uključen oko jedan sat kako bi se omogućilo isparavanje vlage.
- Izbjegavajte korištenje kemijskih otapala, jer mogu oštetiti boju kućišta. Uređaj se obriše čistom, suhom ili vlažnom krpom.

NAPOMENA



Izjava

Niže navedenim Blaupunkt Competence Center 2N-Everpol Sp. z o.o. izjavljuje da je ovaj proizvod u skladu sa zahtjevima i drugim relevantnim odredbama Direktive 2014/53/EU. Za potpunu Izjavu o sukladnosti posjetite stranicu www.blaupunkt.com na kartici proizvoda. Odgovorni subjekt: 2N-Everpol Sp. Z o.o.

Puławska 403A, 02-801 Varšava, Poljska

Telefon: +48 22 688 08 00, e-mail: info@everpol.pl



Proizvod je izrađen od visokokvalitetnih materijala i dijelova koji se mogu reciklirati i ponovo upotrijebiti.



Ako vaš uređaj ima znak prekrížene kante za otpatke, ovo označava da je proizvod pokriven odredbama Europske direktive 2012/19/EU. Molimo poštuje zahtjeve lokalnog sustava za prikupljanje električnog otpada i elektroničke opreme. Radite u skladu s lokalnim propisima. Ne bacajte ovaj proizvod zajedno s kućnim otpadom. Ispravnim odlaganjem starog proizvoda spriječit ćete potencijalne negativne posljedice na okoliš i zdravlje ljudi.



Uređaj je opremljen sa baterijama obuhvaćenim Europskom direktivom 2006/66/EC. Baterije se ne smije odlagati zajedno s komunalnim otpadom. Molimo pogledajte lokalne propise o zasebnom prikupljanju baterija jer ispravnim odlaganjem spriječit ćete potencijalne negativne posljedice na okoliš i zdravlje ljudi.

Informacije o zaštiti okoliša

Paket uključuje samo nužne komponente. Svaki napor je napravljen da bit tri sastavni komponenti paketa lako odvojili: karton (kutija), polistirenska pjena (zaštita unutra) i polietilen (vrećica, zaštitna folija). Uređaj je izrađen od materijala koje se može reciklirati i ponovo upotrijebiti nakon demontaže od strane specijalizirane tvrtke. Poštujte lokalne propise o raspolaganju iskorišćenih ambalažnih materijala, baterija i nepotrebne opreme. Snimanje i reprodukcija materijala može zahtijevati pristanak. Vidi Zakon o autorskim pravima i prava izvođača/umjetnika.

Napomena o ERP2 (oprema koja se odnosi na energiju)

Ovaj ekodizajnirani uređaj zadovoljava zahtjeve 2. faze Uredbe Komisije (EZ) br. 1275/2008 kojom se provodi Direktivu 2009/125/EZ o potrošnji energije od strane isključenih i elektroničkih uređaja ili uređaja u modu čekanja za uredsku i kućnu uporabu.

Zahvaljujemo što ste kupili našu meteorološku stanicu. Ovaj model ima sljedeće funkcije.

Funkcije

- remenska prognoza: sunčano, djelomično oblačno, oblačno, kiša, snijeg.
- Unutarnja/vanjska temperatura.
- Unutarnja / vanjska vlažnost.
- Memorija minimalnih i maksimalnih vrijednosti mjerenja unutarnje i vanjske temperature i vlage.
- 12/24 satni način rada, Kalendar.
- Alarm s funkcijom odgode
- Podrška za do 3 vanjska senzora koji rade na različitim kanalima (samo 1 senzor uključen)
- Upozorenje na niske i visoke unutarnje i vanjske temperature
- Indikator apsolutnog atmosferskog tlaka
- Indikator točke smrzavanja
- Indikator razine toplinske udobnosti

Pažljivo pročitajte i razumite ovaj priručnik prije puštanja uređaja u rad. Molimo sačuvajte ovaj priručnik za buduću upotrebu.

Zaslon i kontrole

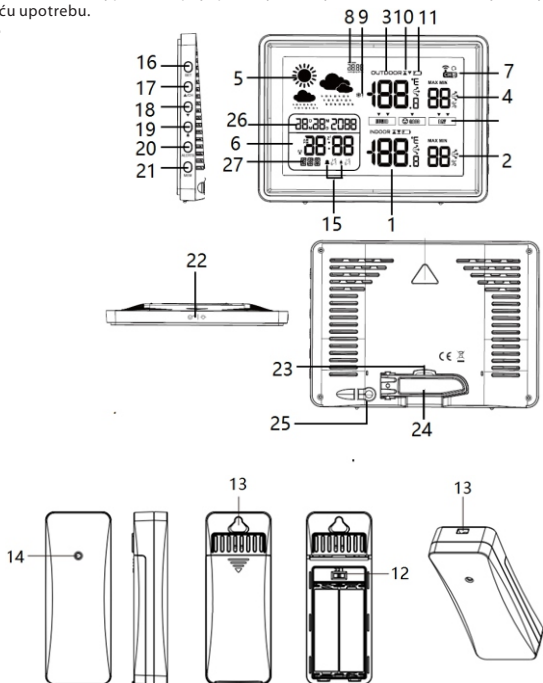

- | | | |
|--|--|---|
| 1. Unutarnja temperatura / trend | 2. Unutarnja vlažnost/trend | |
| 3. Vanjska temperatura / trend | 4. Vanjska vlažnost/ trend | |
| 5. Animirana vremenska prognoza | 6. Sat | |
| 7. Indikator kanala vanjskog senzora | 8. Indikator apsolutnog atmosferskog tlaka | |
| 9. Indikator ledišta | 10. Upozorenje na niske i visoke temperature | |
| 11. Ikona niske baterije | 12. Prekidač kanala senzora | 13. Montažne rupe za vješanje |
| 14. Svjetlo indikatora senzora | 15. Ikona alarma | |
| 16-17-18-19-20-21: Postavke (SET) / gore i kanal (CH) / dolje/alarm/ upozorenje / memorija (MEM) | 22. Gumb za svjetlo / odgodu | 23. Odjeljak za pomoćnu bateriju memorije |
| 24. Sklopivi stalak (rasklopiti da stoji na stolu) | 25. DC IN utičnica za napajanje | |
| 26. Kalendar | 27. Indikator dana u tjednu | |

Spajanje struje

Priključite isporučeni AC/DC adapter u kućnu AC utičnicu kako biste dobili izvor napajanja, zatim uključite DC konektor adaptera u DC utičnicu na stražnjoj ploči meteorološke stanice. Nakon pravilnog spajanja napajanja uređaj je spreman za rad.

Otvorite poklopac pretinca za baterije vanjskog bežičnog senzora, umetnite 2 AA baterije u pretinac prema polaritetu prikazanom u pretincu (baterije su uključene). Preporučujemo da koristite visokokvalitetne alkalne ili litijeve baterije za najbolje performanse izvoda. Ne preporučuju se baterije za teške uvjete rada ili punjive baterije.

Pomoćna baterija memorije postavki

Rasklopite sklopivi stalak, izvucite izolacijsku foliju iz odjeljka za baterije (CR2032 baterija je uključena). Memorijna pomoćna baterija sprema sve postavke meteorološke stanice (uključujući sat) u slučaju nestanka struje. Ako je pomoćna baterija memorije istrošena, izvucite ladicu u kojoj je baterija instalirana i zamijenite je novom.

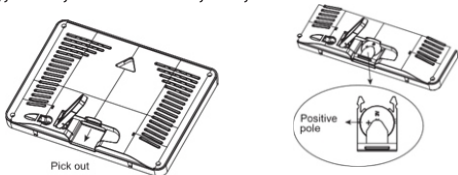

Primanje signala s vanjskog bežičnog senzora

Nakon što je baterija pravilno instalirana, meteorološka stanica automatski otkriva i prima signal vanjske temperature i vlažnosti od bežičnog vanjskog senzora. Traženje signala trajat će do 3 minute. Simbol bežične veze (obližnji kanal na zaslonu)  će treptati na zaslonu tijekom pretraživanja i stabilizirati se kada se signal uspješno primi. Ako stanica ne primi signal od vanjskog senzora, indikator prijema signala će nestati nakon 3 minute, a na zaslonu će se umjesto podataka o vanjskoj temperaturi i vlažnosti prikazati sljedeći simbol: "- -". Kako biste ponovno omogućili traženje signala vanjskog senzora, pritisnite i držite tipku gore 3 sekunde.

Položaj uređaja i druge napomene:

1. Meteorološka stanica može raditi s do tri vanjska bežična senzora. Za postavljanje željenog kanala senzora, otvorite poklopac baterije i postavite birač kanala na odgovarajući položaj (možete birati između 3 kanala). Nakon postavljanja prekidača u vanjskom senzoru na kanal broj 1, odaberite i kanal broj 1 na meteorološkoj stanici - za to pritisnite tipku za kanal (CH) / gore za odabir kanala 1. Na isti način možete upariti još dva dodatna senzora koristeći kanale 2 i 3 za

njihovo povezivanje. U komplet je uključen samo 1 vanjski senzor.

2. Postavite i koristite meteorološku stanicu i vanjski senzor unutar 1,5 ~ 2 metra od izvora smetnji kao što su računalni monitori ili TV prijemnici. Meteorološka stanica također treba biti postavljena dalje od prozora s metalnim okvirima.

3. Nemojte koristiti druge elektroničke proizvode, poput slušalica ili zvučnika, koji rade na istoj frekvenciji signala (433,92 MHz) jer mogu uzrokovati smetnje. Zapamtite da ako vaši susjedi koriste elektroničke uređaje koji rade na istoj frekvenciji signala (433,92 MHz), oni također mogu ometati ispravan rad.

4. Za točno mjerenje unutarnje temperature, postavite vremensku stanicu na suho mjesto, bez prljavštine i prašine. Odaberite mjesto podalje od izravne sunčeve svjetlosti i drugih izvora topline te podalje od ventilacijskih otvora.

5. Bežični senzor može se postaviti na otvorenom. Za najbolju moguću točnost mjerenja, senzor postavite u ispravan položaj najmanje 1,5 ~ 2 metra od tla, zaštićen od kiše i s dobrom cirkulacijom zraka. Ne izlažite senzor izravnoj sunčevoj svjetlosti dulje vrijeme.

6. Maksimalna radna udaljenost bežičnog senzora je 80 metara od meteorološke postaje, bez ikakvih prepreka između.

7. Signal s bežičnog senzora šalje se postaji u intervalima od 114 sekundi (kanal 1), 134 sekunde (kanal 2), 158 sekundi (kanal 3).

Postavke

Pritisnite i držite tipku SET 3 sekunde, na zaslonu će bljeskati jezik dana u tjednu, pritisnite tipku gore ili dolje za odabir jezika dana u tjednu: GER (njemački), ENG (engleski), FRE (francuski), ITA (talijanski), SPA (španjolski), DUT (nizozemski), DAN (danski), pritisnite (SET)) za potvrdu odabira i prijelaz na sljedeću opciju za omogućavanje ili onemogućavanje zvuka gumba, koji se postavlja na isti način kao i postavka jezika; ponovite operacije podešavanja za sljedeće opcije: odabir barometrijske jedinice / jedinice temperature / godina / format prikaza mjeseca i dana / mjesec / datum / 12 i 24-satni format / sat / minuta / vremenska prognoza. (Pritisnite i držite gumb gore ili dolje ubrzati regulaciju; trenutne postavke automatski će se spremirati i izaći ako se unutar 20 sekundi ne pritisne nijedan gumb).

Alarm i odgoda

Nekoliko puta kratko pritisnite tipku ALARM ože promijeniti način rada alarma između ALARM1 alarma za radni dan / ALARM1 alarma za vikend / ALARM2 alarma za radni dan / ALARM2 alarma za vikend. Odaberite način alarma koji vas zanima, pritisnite i držite tipku ALARM a aktiviranje načina rada za postavljanje alarma, gumb gore ili dolje, dopostavite sat, pritisnite tipku ALARM a potvrdu odabira i odlazak na postavke minuta i uključivanje/isključivanje alarma, što je isto kao i podešavanje vremena. Kratko pritisnite tipku ALARM a završetak postavljanja alarma. Na isti način možete postaviti i druge načine alarma. Ako su alarmi uspješno postavljeni, na zaslonu će se pojaviti odgovarajuća ikona alarma. Prilikom postavljanja alarma, pritiskom gornjeg gumba za svjetlo/odgodu možete spremirati trenutnu postavku.

Kada alarm zazvoni u unaprijed određeno vrijeme, pritisnite bilo koju tipku (osim tipke za svjetlo/odgodu) da poništite zvuk alarma, a alarm će ponovno zazvoniti u isto vrijeme sljedeći dan. Kada se alarm aktivira, kratko pritisnite tipku za svjetlo / odgodu da biste aktivirali funkciju odgode koja će ponovno aktivirati alarm nakon 5 minuta. Odgoda se može ponoviti svakih 5 minuta. Pritisnite bilo koju drugu tipku (osim tipke za svjetlo/odgodu) da poništite odgodu. Alarm će se oglasiti 2 minute osim ako se prethodno ne otkáže.

Temperatura i vlažnost

1. Raspon mjerenja unutarnje temperature: -10 ~ + 50°C / 14 ~ 122°F.

2. Raspon mjerenja vanjske temperature: -30 ~ + 60°C / -22 ~ 140°F.

Napomena: LL.L°C ili HH.H°C pojavit će se na zaslonu kada je izmjerena vrijednost temperature

izvan gornjeg raspona

3. Raspon mjerenja unutarnje i vanjske vlažnosti: 1% -99%

Napomena: LL% ili HH% pojavit će se na zaslonu kada je izmjerena vrijednost vlažnosti izvan gornjeg raspona

4. Točnost mjerenja temperature: $\pm 1,0^{\circ}\text{C}$ u rasponu od 0°C do $+50^{\circ}\text{C}$ / 32°F ~ 104°F .
 $\pm 1,5^{\circ}\text{C}$ izvan gornjeg raspona.

5. Točnost mjerenja vlažnosti: $\pm 5\%$ (u rasponu od 40 do 70%), $\pm 8\%$ izvan raspona

6. Pritisnite tipku memorije (MEM) za provjeru maksimalne i minimalne vrijednosti mjerenja, pritisnite i držite tipku memorije (MEM) za ručno brisanje podataka. (Napomena: Maksimalne i minimalne vrijednosti mjerenja bit će automatski izbrisane u 00:00 svaki dan).

Trend temperature

Strelica u blizini podataka o temperaturi pokazuje trend temperature. Njegov se smjer mijenja ovisno o tome je li zadnje očitavanje temperature više ili niže od prethodnih očitavanja.

Indikacija trenda vlažnosti

Strelica, čiji se položaj mijenja ovisno o tome je li zadnje očitavanje vlage veće ili niže od prethodnih očitavanja, pokazuje trend vlage.

Strelica prema gore = vlaga se povećala za 5% u posljednjih sat vremena.

Ravna strelica = vlažnost se promijenila za manje od 5% u zadnjih sat vremena.

Strelica prema dolje = vlaga se smanjila za 5% u zadnjih sat vremena.

Strelica gore = temperatura je porasla za 1°C u posljednjem satu.

Strelica koja pokazuje ravno naprijed = temperatura se promijenila za manje od 1°C u posljednjem satu.

Strelica prema dolje = temperatura se smanjila za 1°C u posljednjem satu.

Animirana vremenska prognoza

Vremenska prognoza temelji se na prikupljenim podacima o tlaku zraka po satu iz glavne jedinice. Postaja prognozira vremenske uvjete za sljedećih 12 sati s točnošću od 70-75%. Zadana ikona vremenske prognoze postavljena je na "djelomično oblačno", meteorološka stanica će automatski kalibrirati vremensku prognozu u prva 1-2 tjedna rada na temelju podataka o atmosferskom tlaku.

Vremenska prognoza pojavit će se u jednoj od sljedećih kombinacija:



SUNČANO



DJELOMIČNA OBLAKA



OBLAK



KIŠA



SNIJEG

Imajte na umu da uređaj prognozira vrijeme na temelju ograničenih parametara i može se razlikovati od službenih vremenskih prognoza koje se izračunavaju pomoću naprednih algoritama.

Pozadnje svjetlo i automatsko umireno

Pritisnite dugme na vrh svjetla/snooze kako bi uključili pozadinsko svjetlo. Pozadnje svjetlo će trajati 20 sekundi i auto isključiti.

Indikator točke smrzavanja

Kada je vanjska temperatura ispod 3°C / 34°F , ovaj simbol će se pojaviti na zaslonu stanica će emitirati ton upozorenja.



Indikator apsolutnog atmosferskog tlaka

Prikaz tlaka u mmHg, inHg ili hPa mb sa zapisom max/min očitanja.

Raspon mjerenja: 850-1050hPa / mb (637-787mmHg, 25,1-31 inHg).

NAPOMENA: Meteorološka stanica očitava apsolutni tlak zraka koji se može razlikovati od službene vremenske prognoze. Razlog za ovu razliku je taj što je relativni tlak prijavljen u službenim vremenskim prognozama smanjen na razinu mora. Apsolutni tlak naveden na ovom modelu je tlak izmjeren na određenom mjestu na odgovarajućoj nadmorskoj visini.

Indikator razine toplinske udobnosti

Ikona	▼ HUMID	▼ HUMID	▼ 😊 GOOD	▼ DRY	▼ DRY
Vlažnost	Previsoka 84-99%	Visok 76-83%	Udobno 40% -75%	Kratak 26-39%	Prekratko 1-25%

Upozorenja o ograničenju temperature

Model ima funkciju upozorenja o prekoračenju zadane granice unutarnje i vanjske temperature. Upozorenja su prikazana ikonom na zaslonu i emitiraju se kao zvučni signal.

Nekoliko puta kratko pritisnite gumb ALERT da biste provjerili postavljene vrijednosti za: gornju granicu vanjske temperature / donju granicu vanjske temperature / gornju granicu unutarnje temperature / donju granicu unutarnje temperature. Nakon što odaberete bilo koje od navedenih ograničenja temperature, kratko pritisnite gumb gore ili dolje mogućiti/onemogućiti funkciju upozorenja; dugo pritisnite gumb ALERT, zatim pritisnite gumb gore ili dolje za postavljanje ograničenja temperature upozorenja. Nakon što su postavljena sva ograničenja, pritisnite tipku UPOZORENJE da biste spremili svoj odabir i izašli iz moda podešavanja. Prilikom postavljanja pojedinačnih ograničenja, kratkim pritiskom gornjeg gumba za svjetlo/odgodu možete spremiti trenutnu postavku.

Kada izmjerena temperatura prijeđe postavljenu granicu, na zaslonu će se pojaviti ikona upozorenja i svakih 60 sekundi iz uređaja će se oglasiti ton upozorenja. Kratak pritisak na tipku ALERT može poništiti zvučni signal, ali ikona upozorenja nastavit će se pojavljivati na zaslonu sve dok izmjerena temperatura ne bude unutar postavljene granice.

Pažnja:

Kada meteorološka stanica traži signal s vanjskog bežičnog senzora, pritiskom na gumb ALERT za provjeru ili postavljanje upozorenja zaustavit će se traženje signala senzora.

Kalibriranje

Meteorološka stanica je pažljivo kalibrirana u našem proizvodnom pogonu, ali ako iz nekog razloga želite prilagoditi mjerne vrijednosti svojim potrebama, možete ručno kalibrirati vrijednosti za unutarnju temperaturu, unutarnju vlažnost i tlak.

1. Kada je zaslon u normalnom načinu rada, istovremeno pritisnite i držite gumb ALERT i memoriju (MEM) za ulazak u način rada kalibracije.
2. Pritisnite gumb gore ili dolje, prilagodite prvo vrijednost unutarnje temperature.
3. Kratko pritisnite tipku SET za potvrdu odabira i prelazak na sljedeću postavku.
4. Redoslijed kalibriranih parametara: unutarnja temperatura → unutarnja vlažnost → pritisak → Izadite iz moda kalibracije.
5. Raspon kalibracije: +/- 5 stupnjeva za temperaturu; +/- 10% za vlažnost; +/- 9 za atmosferski

tlak. Konačni podaci na zaslonu će se promijeniti prema vrijednosti odabranoj tijekom kalibracije.

Pažnja:

Za poništavanje kalibriranih vrijednosti, najprije isključite meteorološku stanicu iz napajanja, izvadite pomoćnu bateriju memorije, pritisnite i držite Tipka ALARM atim uključite struju.

Indikator niske baterije

- U vanjskom senzoru Kada se na zaslonu pored indikatora vanjske temperature pojavi ikona niske baterije, zamijenite baterije u vanjskom senzoru.
- U meteorološkoj stanici: Kada je uključena niska ikona, pojavit će se punjenje baterije na zaslonu pored unutarnju temperaturu, zamijenite pomoćnu bateriju memorije. Baterija CR2032 koristi se samo za održavanje postavki tijekom iznenadnog nestanka struje.

Rješavanje problema

Nema informacija na zaslonu	✧ Provjerite je li AC/DC adapter ispravno spojen na uređaj.
Temperatura vanjskog senzora se ne prikazuje.	<ul style="list-style-type: none"> ✧ Provjerite da udaljenost između stanice i senzora ne prelazi 30 m (preporučeno) ✧ Provjerite jesu li stanica i senzor udaljeni najmanje 2 metra od monitora i TV prijemnika. ✧ Izbjegavajte postavljanje uređaja na ili blizu metalnih okvira prozora. ✧ Izbjegavajte korištenje postaje u blizini elektroničkih uređaja poput zvučnika koji rade na istoj frekvenciji (433 MHz). ✧ Još jednom provjerite jesu li stanica i bežični vanjski senzor postavljeni na isti kanal. ✧ Izvadite baterije, pričekajte neko vrijeme, a zatim ih ponovno umetnite.
Prikazana temperatura je netočna.	<ul style="list-style-type: none"> ✧ Izvadite baterije, pričekajte neko vrijeme, a zatim ih ponovno umetnite. ✧ Pazite da na stanicu ili senzor ne utječu izvori topline, klima uređaji itd. Ili se senzor nalazi na mjestu izloženom izravnom sunčevom svjetlu.

Specifikacija:

Prikaz unutarnje / vanjske temperature
Zaslون unutarnje / vanjske vlažnosti
Prikaz trenda temperature / vlažnosti
Prikaz apsolutnog atmosferskog tlaka
Indikator toplinske udobnosti
Indikator točke smrzavanja
Upozorenje na vlažnost i temperaturu (podesivo)
Bilježenje maksimalne / min unutarnje / vanjske temperature i vlažnosti
Vremenska prognoza za sljedećih 12-24 sata (na temelju promjena tlaka)
Kalibracija vrijednosti tlaka i vremenske prognoze
LCD zaslon u boji s prigušivačem
Veličina LCD-a: 126 x 82 mm
Sat (12/24 satni format) i kalendar
Prikaz dana u tjednu na 7 jezika: NJEMAČKI / ENG / FRE / ITA / SPA / DUT / DAN
Alarm s funkcijom odgode
Bežični vanjski senzor (1 kom uključen)
Podrška za do 3 vanjska senzora
Naizmjenični prikaz indikacija iz 3 senzora
Indikator niske baterije za vanjski senzor i pomoćnu bateriju memorije
Zidna vješalica / stalak
Napajanje: 5 V 1200 mA (adapter uključen)
Izvor napajanja bežičnog senzora: 2 x 1,5 V baterije (veličina AA, uključena)
Pomoćna baterija za memoriju: CR2032 (3 V, nije uključena)
IP54 (razred vodootpornosti za bežični senzor)
Radna frekvencija bežičnog senzora: 433,92 MHz
Potrošnja energije: 0,35 W (meteorološka stanica), 24 mW (bežični senzor)
Dimenzije meteorološke stanice: 160 x 19 x 115 mm
Neto težina meteorološke stanice: 0,206 kg
Dimenzije senzora: 38 x 19 x 100 mm
Neto težina senzora: 0,032 kg

Informacije o punjaču		
Objavljene informacije	Vrijednosti i podaci	Jedinica
Naziv proizvođača ili zaštitni znak Broj trgovačkog registra Adresa	DONGGUAN SHIJIE HUAXU ELECTRONICS FACTORY Commercial Registration Number: 440429543 Address: No.200,Technology East Road,Shijie TownDongguan City,Guangdong,P.R.China	
Identifikator modela	HX075-0501200-AG-001	
Ulazni napon	100-240	V
Ulazna frekvencija izmjenične struje	50/60	Hz
Izlazni napon	DC5	V
Izlazni intenzitet struje	1.2	A
Izlazna snaga	6.0	W
Prosječni aktivni učinak	≥75	%
Učinkovitost pri malom opterećenju (10 %)	71.17	%
Potrošnja energije bez opterećenja	≤0.1	W

Informații importante

- Instrucțiunile de operare și informațiile referitoare la siguranță trebuie păstrate în scopul folosirii lor în viitor.
- Nu permiteți ca pe dispozitiv să picure sau să se verse vreun lichid.
- Nu îl folosiți în locuri umede, cum ar fi de ex. sala de baie.
- Dispozitivul nu poate fi montat în următoarele locuri:
- Expus la lumina directă a soarelui sau în apropierea caloriferelor.
- Plasat deasupra unui alt dispozitiv stereofonic care emite căldură.
- Blocând ventilația sau într-un loc prăfuit.
- În locuri expuse la vibrații constante.
- În locuri cu umiditate ridicată.
- Nu așezați dispozitivul în apropierea lumânărilor sau a focului deschis.
- Dispozitivul poate fi folosit exclusiv în modul descris în instrucțiunile de mai jos.
- Înainte de prima pornire, asigurați-vă că sursa de alimentare este conectată în mod corespunzător.

Din motive de securitate, nu demontați carcasele și nu încercați să accesați interiorul dispozitivului. Dispozitivul trebuie reparat de personalul calificat din service.

Nu demontați și nu deschideți carcasa, deoarece în interior nu există elemente ce ar putea fi reparate de utilizator. De mentenanță și repararea echipamentului se ocupă exclusiv angajații calificați ai service-ului.

INSTRUCȚIUNI REFERITOARE LA SIGURANȚĂ

1. Citiți instrucțiunile – înainte de utilizarea dispozitivului, citiți în întregime instrucțiunile de utilizare, precum și informațiile referitoare la siguranță.
2. Urmați instrucțiunile – păstrați instrucțiunile de utilizare și operare în scopul folosirii lor în viitor.
3. Respectați avertismentele – procedați conform tuturor avertismentelor plasate pe dispozitiv, precum și conform instrucțiunilor de utilizare.
4. Urmați instrucțiunile – procedați conform instrucțiunilor de operare și indicațiilor pentru utilizator.
5. Instalare – setați dispozitivul conform instrucțiunilor producătorului.
6. Surse de alimentare – dispozitivul trebuie alimentat exclusiv de la sursa cu parametrii indicați în marcasele de pe cablul de alimentare. Dacă utilizatorul nu este sigur de tipul de alimentare de care dispune acasă, trebuie să contacteze vânzătorul dispozitivului sau furnizorul local de energie electrică.
7. Apă și umezeală – pentru a reduce riscul de incendiu sau electrocutare, nu expuneți dispozitivul la ploaie, apă și umiditate directă, ca de ex. în saună sau baie. Nu folosiți dispozitivul în apropierea apei, de exemplu lângă cadă, lavoar, chiuveta de bucătărie, într-o pivniță umedă sau în apropierea unei piscine (sau în locuri similare).
8. Obiecte și lichide în dispozitiv – nu trebuie forțate niciun fel de obiecte prin deschiderile dispozitivului, deoarece acestea pot să intre în contact cu punctele de tensiune periculoasă și cu componentele, ceea ce poate provoca incendiu sau electrocutare. În niciun caz nu vărsați niciun fel de lichide pe suprafața dispozitivului. Nu puneți pe suprafața dispozitivului obiecte ce conțin lichide.
9. Servisare – nu încercați să serviți singur dispozitivul. Deschiderea capacului poate duce la contactul cu o tensiune periculoasă și poate expune utilizatorul la alte pericole. De mentenanță și repararea echipamentului se ocupă exclusiv angajații calificați ai service-ului.
10. Piese de schimb – la înlocuirea pieselor, trebuie verificat dacă angajatul service-ului a folosit piesele de schimb recomandate de producător sau dacă aceste piese sunt identice cu cele originale. Înlocuirea cu piese neaprobate poate duce la incendii, electrocutare sau alte pericole.
11. Temperatura maximă ambientă pentru dispozitiv este de 35°C.
12. Instrucțiuni referitoare la descărcările electrostatice – dacă funcționarea dispozitivului este perturbată de descărcări electrostatice, acesta trebuie oprit și repornit sau mutat în alt loc.

28. Bateria

- a. Bateriile nu pot fi expuse la căldură excesivă, cum ar fi razele de soare, foc, ș.a.
- b. Când aruncați bateriile, acordați atenție aspectelor legate de protecția mediului.
- c. Avertisment referitor la folosirea bateriei: pentru a nu permite pierderea etanșeității bateriei, ceea ce poate provoca vătămări corporale sau deteriorare a dispozitivului:
 - În timpul introducerii bateriei, respectați polaritatea acesteia (+ și -).
 - Nu folosiți în același timp baterii diferite — vechi și noi, baterii standard și alcaline, ș.a.
 - Scoateți bateriile din dispozitiv, atunci când acesta nu este folosit pentru o perioadă mai lungă.

ATENȚIE

Dispozitivul nu trebuie folosit de persoanele (inclusiv copiii) cu capacități fizice, senzoriale sau mentale reduse, precum și de persoanele cu cunoștințe și experiență insuficiente, în cazul în care nu se află sub supravegherea unei persoane responsabile pentru siguranța lor și nu au fost instruite cum să folosească dispozitivul în condiții de siguranță. Prezența persoanelor adulte este necesară, dacă dispozitivul este folosit de copii; aceasta va permite o folosire în condiții de siguranță a dispozitivului.

1. Nu lăsați dispozitivul nesupravegheat în timpul funcționării! Dispozitivul trebuie închis când nu este folosit, chiar și pentru o perioadă scurtă de timp.
2. Dispozitivul nu poate fi folosit prin intermediul unui temporizator extern și nici cu ajutorul unui sistem separat cu comandă de la distanță.
3. Pentru evitarea pericolului în cazul deteriorării cablului de alimentare, înlocuirea trebuie efectuată de producător, de punctul autorizat de service sau de o altă persoană calificată în acest sens.
4. Înainte de a începe deservirea dispozitivului, trebuie verificat dacă tensiunea acestuia corespunde tensiunii din rețeaua locală de alimentare.
5. Pentru a evita incendiile sau electrocutarea, dispozitivul trebuie protejat împotriva locurilor fierbinți, ploii, umezelii și prafului.
6. Nu expuneți dispozitivul la câmpuri magnetice puternice.
7. Nu așezați dispozitivul direct pe amplificator sau amplituner.
8. Nu așezați dispozitivul într-un loc umed, deoarece umiditatea are efect dăunător asupra componentelor electrice.
9. După mutarea dispozitivului dintr-un loc rece către un loc cald sau un loc umed, se poate forma condens pe lentila din interiorul playerului. În această situație dispozitivul nu va funcționa corect. Lăsați dispozitivul să funcționeze aproximativ o oră pentru a permite evaporarea umidității.
10. Nu curățați dispozitivul cu solvenți chimici, deoarece aceștia pot distruge lacul carcasi. Dispozitivul se curăță cu o cârpă curată, uscată sau ușor umezită.

ATENȚIE

Declarație

Prin prezenta Blaupunkt Competence Center 2N-Everpol Sp. z o.o. [SRL] declara că acest dispozitiv este în conformitate cu cerințele și alte dispoziții corespunzătoare ale directivei 2014/53 / UE. Declarația completă de conformitate poate fi obținută pe pagina www.blaupunkt.com n secția produsului.

Entitate responsabilă: 2N-Everpol Sp. Z o.o.

Puławska 403A, 02-801 Varșovia, Polonia

Telefon: +48 22 688 08 00, e-mail: info@everpol.pl



Produsul a fost realizat din materiale și componente de înaltă calitate, ce pot fi reciclate și reutilizate.



Dacă pe dispozitiv se află semnul coșului de gunoi tăiat, aceasta înseamnă că produsul se înscrie în dispozițiile directivei europene 2012/19/EU. Trebuie citite cerințele referitoare la sistemul local de colectare a deșeurilor electrice și electronice. Respectați reglementările locale. Nu aruncați acest produs împreună cu deșeurile menajere obișnuite. Eliminarea corectă a produsului vechi va preveni potențialele consecințe negative pentru mediu și sănătatea umană.



Dispozitivul este echipat cu baterii care fac obiectul directivei europene 2006/66/EC. Bateriile nu pot fi aruncate împreună cu deșeurile menajere. Consultați reglementările locale privind colectarea separată a bateriilor, deoarece eliminarea corectă va împiedica potențialele consecințe negative pentru mediul natural și sănătatea umană.

Informații privind protecția mediului înconjurător

Ambalajul conține doar elementele necesare. S-au făcut toate eforturile ca cele trei materiale componente ale ambalajului să fie ușor de separat: cutia de carton (cutia), spuma de polistiren (protecție interioară) și polietilena (pungi, folie protectoare). Dispozitivul a fost produs din materiale ce pot fi reciclate și reutilizate după demontarea lor de către o firmă specializată. Trebuie respectate reglementările locale referitoare la eliminarea materialelor de ambalare, bateriilor folosite și a echipamentelor inutile. Înregistrarea și redarea materialelor poate necesita obținerea unei autorizații. Consultați legea referitoare la drepturile de autor și drepturile executanților / artiștilor.

Remarcă referitoare la ERP2 (dispozitive legate de energie)

Prezentul dispozitiv cu ecoproiect îndeplinește cerințele etapei 2 din Regulamentul Comisiei (CE) nr 1275/2008 care introduce directiva 2009/125/CE referitoare la consumul de energie al dispozitivelor electronice de birou și de uz casnic, închise sau aflate în regim de stand by.

Vă mulțumim pentru achiziționarea stației noastre meteo. Acest model are următoarele funcții.

Funcții

- Prognoză meteo: însorit, parțial înnorat, înnorat, ploaie, zăpadă.
- Temperatura din interior / exterior.
- Umiditate în interior / exterior.
- Memoria valorilor minime și maxime ale măsurătorilor temperaturii și umidității din interior și exterior.
- Mod ceas 12/24 ore, calendar.
- Alarmă cu funcția ațipire/amânare
- Acceptă până la 3 senzori externi care funcționează pe diferite canale (numai 1 senzor inclus)
- Alertă de temperatură scăzută și ridicată în interior și exterior
- Indicator de presiune atmosferică absolută
- Indicator al punctului de îngheț
- Indicator al nivelului confort termic

Vă rugăm să citiți aceste instrucțiuni înainte de a porni acest dispozitiv. Păstrați instrucțiunile pentru a le putea folosi în viitor.

Afișaj și comenzi

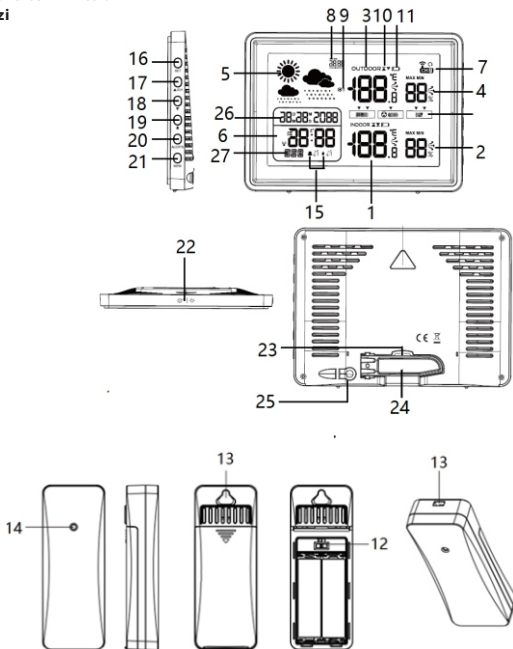

- | | | |
|--|---|--------------------------|
| 1. Temperatura din interior / tendință | 2. Umiditatea din interior / tendință | |
| 3. Temperatura din exterior / tendință | 4. Umiditatea din exterior/ tendință | |
| 5. Prognoză meteo animată | 6. Ceas | |
| 7. Indicatorul canalului senzorului exterior | 8. Indicator de presiune atmosferică absolută | |
| 9. Indicator al punctului de îngheț | 10. Alertă de temperatură scăzută și ridicată | |
| 11. Pictograma nivelului scăzut de încărcare a bateriei | 12. Comutator al canalului senzorului | |
| 13. Orificii de montaj pentru agățare | 14. Indicator senzor | 15. Pictogramă de alarmă |
| 16-17-18-19-20-21: Setări (SET) / sus și Canal (CH) / jos/alarmă/alertă/ memorie (MEM) | | |
| 22. Buton iluminare/amânare | 23. Compartiment pentru baterii susținere memorie | |
| 24. Suport pliabil (de plasat pe masă) | 25. Priză de alimentare DC IN | 26. Calendar |
| 27. Indicator zi a săptămânii | | |

Conectarea alimentării

Conectați sursa de alimentare AC/DC furnizată la priza AC din casă pentru a obține o sursă de alimentare și apoi conectați conectorul de alimentare DC la priza DC de pe partea posterioară a stației meteo. Atunci când sursa de alimentare este conectată corespunzător, dispozitivul este gata de funcționare.

Deschideți capacul compartimentului pentru baterii al senzorului wireless extern, introduceți în compartiment 2 baterii AA, în funcție de polaritatea indicată în compartiment (bateriile sunt incluse). Vă recomandăm să utilizați baterii alcaline sau cu litiu de înaltă calitate pentru cea mai bună performanță. Nu se recomandă baterii de tipul „Heavy duty” sau acumulatori.

Bateria de menținere a memoriei setărilor

Desfaceți suportul pliabil, glisați foaia de izolație din compartimentul pentru baterii (bateria CR2032 este inclusă). Bateria de susținere a memoriei vă permite să salvați toate setările stației meteo (inclusiv ceasul) în cazul unei întreruperi a alimentării cu energie electrică. Dacă bateria care susține memoria este epuizată, scoateți bateria din compartimentul pentru baterii și înlocuiți-o cu una nouă.

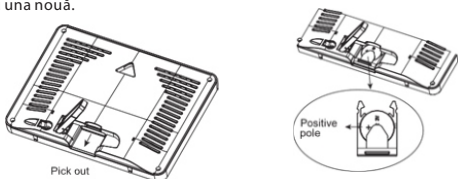

Primirea semnalului de la un senzor wireless extern

Când bateria este instalată corect, stația meteo detectează și primește automat un semnal de la măsurarea temperaturii și umidității exterioare de la un senzor wireless extern. Recuperarea semnalului va dura maxim 3 minute. Simbolul wireless (canalul din apropiere de pe afișaj) va lumina intermitent pe afișaj în timpul căutării și se stabilizează atunci când semnalul este recepționat cu succes. Dacă stația nu primește semnal de la un senzor extern, indicatorul de recepție a semnalului va dispărea după 3 minute iar pe afișaj va apărea următorul simbol în locul datelor de temperatură și umiditate externă: „- -”. Pentru a reactiva căutarea semnalului de la senzorul extern, apăsați și mențineți apăsat butonul „în sus” timp de 3 secunde.

Amplasarea dispozitivului și alte observații:

1. Stația meteo poate funcționa cu până la trei senzori wireless externi. Pentru a seta canalul dorit al senzorului, deschideți capacul bateriei și setați comutatorul canalului în poziția corectă (există 3 canale din care puteți alege). După setarea comutatorului din senzorul extern la canalul

numărul 1, selectați, de asemenea, canalul numărul 1 din stația meteorologică – pentru a face acest lucru, apăsați butonul canal (CH)/ sus pentru a selecta canalul 1. Prin aceeași metodă, puteți asocia doi senzori suplimentari opționali folosind canalele 2 și 3 pentru a-i conecta. Este inclus doar un senzor pentru exterior.

2. Vă rugăm să amplasați și să utilizați stația meteo și un senzor extern la 1,5~2 metri de sursele de interferență, cum ar fi monitoare de computer sau televizoare. Stația meteo trebuie, de asemenea, să fie amplasată departe de ferestre cu rame metalice.

3. Nu utilizați alte produse electronice, cum ar fi căștile sau difuzoarele, care funcționează la aceeași frecvență a semnalului (433,92 MHz), deoarece acestea pot provoca interferențe. Vă rugăm să rețineți că, dacă vecinii dvs. utilizează dispozitive electronice care funcționează la aceeași frecvență a semnalului (433,92 MHz), acestea pot provoca, de asemenea, interferențe în funcționarea corectă.

4. Pentru a asigura măsurarea precisă a temperaturii interioare, așezați stația meteo într-un loc uscat, fără murdărie și praf. Alegeți un loc departe de lumina directă a soarelui și de alte surse de căldură, precum și de orificiile de ventilație.

5. Senzorul wireless poate fi instalat în aer liber. Pentru cea mai bună precizie posibilă a măsurătorii, așezați senzorul în poziție verticală, la cel puțin 1,5 ~ 2 metri de sol, într-un loc protejat de ploaie și cu o bună circulație a aerului. Nu expuneți senzorul la lumina directă a soarelui pentru perioade lungi de timp.

6. Distanța maximă de lucru a senzorului fără fir este de 80 de metri de stația meteo, fără nici un obstacol între ele.

7. Semnalul de la senzorul wireless este transmis la stație la fiecare 114 secunde (canalul 1), 134 secunde (canalul 2), 158 secunde (canalul 3).

Setări

Apăsați și mențineți apăsat butonul setărilor (SET) timp de 3 secunde, pe afișaj va apărea un text intermitent care va indica limba de afișare a zilei săptămânii, apăsați butonul sus sau jos pentru a selecta limba de indicare a zilei săptămânii: GER (germană), ENG (engleză), FRE (franceză), ITA (italiană), SPA (spaniolă), DUT (olandeză), DAN (daneză), apăsați butonul set pentru a confirma selecția și treceți la următoarea opțiune pentru a activa sau dezactiva sunetul butoanelor, care este setat în același mod ca și setarea limbii; repetați operațiunile de setare pentru următoarele opțiuni: selectarea unității barometrice /unității de temperatură/an/formatului de afișare al lunii și zilei/lunii/datei/formatului 12 și 24 ore/oră/minut/proгноza meteo (Apăsați și mențineți apăsat butonul în sus sau în jos pentru a accelera reglarea; setările curente sunt salvate automat și părăsite dacă nu este apăsat niciun buton în decurs de 20 de secunde)

Alarmă și amănare

O apăsare scurtă, repetată a butonului de ALARMĂ poate comuta modul de alarmă între trezire ALARMA1 în zilele lucrătoare/trezire ALARMA1 în weekend/trezire ALARMA2 în ziua lucrătoare/trezire ALARMA2 în weekend. Selectați modul de alarmă care vă interesează, apăsați și mențineți apăsat butonul de ALARMĂ pentru a activa modul de setare a alarmei, butonul sus sau jos pentru a seta ora, apăsați butonul de ALARMĂ pentru a confirma selecția și mergeți la setarea minutelor și setarea de pornire/oprire a alarmei, care se face în același mod ca și setarea orei. Apăsați scurt butonul de ALARMĂ pentru a finaliza setarea alarmei. Folosind aceeași metodă, puteți seta celelalte moduri de alarmă. Dacă alarmele sunt configurate cu succes, pe afișaj va apărea pictograma de alarmă corespunzătoare. Când setați alarma, apăsarea butonului de iluminare de fundal/amănare superior poate salva, de asemenea, setarea curentă. Când alarma sună la ora setată, apăsați orice buton (cu excepția butonului de iluminare de fundal /amănare) pentru a anula sunetul de alarmă și alarma va suna din nou la aceeași oră în ziua următoare. În timp ce alarma este în curs de desfășurare, apăsați scurt butonul de iluminare de fundal/amănare pentru a activa funcția de amănare, care va reactiva alarma după 5 minute.

Funcția ațipirii/amânării poate fi repetată la fiecare 5 minute. Apăsați orice alt buton (cu excepția butonului de iluminare de fundal/amânare) pentru a anula dezactivarea temporară. Sunetul de alarmă va continua timp de 2 minute dacă nu este anulat mai devreme.

Temperatura și umiditatea

1. Intervalul de măsurare a temperaturii interioare: $-10 \sim +50 \text{ }^{\circ}\text{C}$ / $14 \sim 122 \text{ }^{\circ}\text{F}$.

2. Intervalul de măsurare a temperaturii exterioare: $-30 \sim +60 \text{ }^{\circ}\text{C}$ / $-22 \sim 140 \text{ }^{\circ}\text{F}$.

Notă: LL.L $^{\circ}\text{C}$ sau HH.H $^{\circ}\text{C}$ vor apărea pe afișaj atunci când valoarea măsurată a temperaturii este în afara intervalului de mai sus

3. Intervalul de măsurare a umidității din interior și exterior: 1%-99%

Notă: LL% sau HH% vor apărea pe afișaj atunci când valoarea măsurată a umidității se află în afara intervalului de mai sus

4. Exactitatea de măsurare a temperaturii $> \pm 1,0 \text{ }^{\circ}\text{C}$ în intervalul de la $0 \text{ }^{\circ}\text{C}$ la $+50 \text{ }^{\circ}\text{C}$ / $32 \text{ }^{\circ}\text{F} \sim 104 \text{ }^{\circ}\text{F}$. $\pm 1,5 \text{ }^{\circ}\text{C}$ în afara intervalului de mai sus.

5. Precizia de măsurare a umidității: $\pm 5\%$ (interval de la 40 la 70%), $\pm 8\%$ în afara intervalului

6. Apăsați butonul de Memorie (MEM) pentru a verifica valorile de măsurare maxime și minime, apăsați și mențineți apăsat butonul de Memorie (MEM) pentru a șterge manual aceste date.

(Notă: Valorile de măsurare maxime și minime vor fi șterse automat la ora 00:00 în fiecare zi).

Tendență de temperatură

O săgeată în apropierea datelor de temperatură indică tendința de temperatură. Direcția sa se schimbă în funcție de faptul dacă ultima citire a temperaturii este mai mare sau mai mică decât valorile anterioare.

Săgeată îndreptată în sus = temperatura a crescut cu $1 \text{ }^{\circ}\text{C}$ în ultima oră.

Săgeată îndreptată înainte = temperatura s-a modificat cu mai puțin de $1 \text{ }^{\circ}\text{C}$ în ultima oră.

Săgeată îndreptată în jos = temperatura a scăzut cu $1 \text{ }^{\circ}\text{C}$ în ultima oră.

Indicarea tendinței de umiditate

O săgeată a cărei poziție variază în funcție de faptul dacă ultima citire a umidității este mai mare sau mai mică decât citirile anterioare indică tendința de umiditate.

Săgeata îndreptată în sus = umiditatea a crescut cu 5% în ultima oră.

Săgeată dreaptă = umiditatea s-a modificat cu mai puțin de 5% în ultima oră.

Săgeata îndreptată în jos = umiditatea a scăzut cu 5% în ultima oră.

Prognoză meteo animată

Prognoza meteo se bazează pe datele privind presiunea atmosferică pe oră colectate de la unitatea principală. Stația prognozează condițiile meteo pentru următoarele 12 ore cu o acuratețe de 70-75%. Pictograma de prognoză meteo implicită este setată la „acoperire parțială cu nori”, stația meteo va calibra automat prognoza meteo în primele 1-2 săptămâni de funcționare pe baza datelor privind presiunea atmosferică.

Prognoza meteo va apărea într-una din următoarele combinații:



ÎNSORIT



PARȚIAL ÎNNORAT



ÎNNORAT



PLOAI E



ZĂPADĂ

Vă rugăm să rețineți că dispozitivul prezice vremea pe baza unor parametri limitați și poate diferi de prognozele meteorologice oficiale, care sunt calculate pe baza unor algoritmi avansați.

Lumina de fundal și diminuarea automată

Apăsăți butonul superior de iluminare de fundal/snooze pentru a porni iluminarea de fundal. Lumina de fundal va dura 20 de secunde și se va opri automat.

Indicator al punctului de îngheț

Când temperatura din exterior scade sub 3°C/34°F, acest simbol



va apărea pe afișaj, iar stația va emite un semnal de avertizare.











Indicator de presiune atmosferică absolută

Afișare presiune în mmHg, inHg sau hPa mb cu citiri max./min.

Intervalul de măsurare: 850-1050hPa/mb (637-787mmHg, 25,1-31 inHg).

NOTĂ: Stația meteorologică citește presiunea atmosferică absolută, care poate fi diferită de cea raportată în prognozele meteo oficiale. Motivul acestei diferențe este că presiunea relativă indicată în previziunile meteorologice oficiale este redusă la nivelul mării. Presiunea absolută indicată în acest model este presiunea măsurată la înălțimea corespunzătoare în acel loc.

Indicator al nivelului confort termic

Pictogramă					
					
Umiditate	Prea mare 84-99%	Ridicat 76-83%	Confortabil 40%-75%	Joasă 26-39%	Prea mic 1-25%

Avertismente de depășire a limitelor de temperatură

Modelul are o funcție de avertizare atunci când limita de temperatură internă și externă setată este depășită. Avertismentele sunt afișate folosind pictograma de pe afișaj și emise ca semnal sonor.

Apăsăți scurt butonul de ALERTĂ de mai multe ori pentru a verifica valorile setate pentru: limita superioară de temperatură exterioară/limita inferioară de temperatură exterioară/limita superioară de temperatură interioară/limita inferioară de temperatură interioară. După selectarea uneia dintre limitele de temperatură menționate, apăsați scurt butonul sus sau jos pentru a activa/dezactiva funcția de avertizare; apăsați lung butonul de ALERTĂ, apoi apăsați butonul sus sau jos pentru a regla limita de temperatură de avertizare. După setarea tuturor limitelor, apăsați butonul de ALERTĂ pentru a salva selecția și a ieși din modul de setare. Când setați limite individuale, apăsarea scurtă a butonului de iluminare de fundal/amănare superior poate salva, de asemenea, setarea curentă.

Atunci când temperatura măsurată depășește limita setată, pictograma de alertă va apărea pe afișaj și un sunet de avertizare va fi emis de dispozitiv la fiecare 60 de secunde. Apăsarea scurtă a butonului de alertă poate anula semnalul sonor, dar pictograma de alertă va continua să apară pe afișaj până când temperatura măsurată nu mai depășește limita setată.

Notă:

Când stația meteo caută un semnal de la un senzor wireless extern, apăsarea butonului de ALERTĂ pentru a verifica sau seta alertele va opri căutarea semnalului de la senzor.

Calibrarea

Stația meteo a fost calibrată cu atenție în unitatea noastră de producție, dar dacă din anumite motive doriți să ajustați valorile de măsurare la nevoile dvs., puteți calibra manual valorile temperaturii interne, umidității interne și presiunii.

1. Când afișajul este în modul normal, apăsați și mențineți apăsat simultan butoanele „ALERT” și memorie (MEM) pentru a intra în modul de calibrare.
2. Apăsați butonul sus sau jos pentru a regla valoarea temperaturii interne.
3. Apăsați scurt butonul de setare (SET) pentru a confirma selecția și pentru a trece la următoarea setare.
4. Secvența parametrilor calibrați: temperatura internă ----umiditatea internă----presiunea internă ----leșire din modul de calibrare.
5. Interval de calibrare: +/- 5 grade pentru temperatură; +/- 10% pentru umiditate; +/-9 pentru presiunea atmosferică. Datele finale de pe afișaj vor fi modificate de valoarea selectată în timpul calibrării.

Notă:

Pentru a reseta valorile calibrate, deconectați mai întâi alimentarea de la stația meteo, scoateți bateria de rezervă, apăsați și mențineți apăsat butonul de ALARMĂ, apoi porniți alimentarea.

Indicator al nivelului scăzut de încărcare a bateriei

În senzorul extern: Când pictograma de baterie descărcată apare pe afișaj lângă indicatorul de temperatură exterioară, înlocuiți bateriile din senzorul exterior.

Pe stația meteo: Când pictograma de baterie descărcată apare pe afișaj lângă indicatorul de temperatură din interior, înlocuiți bateria care menține memoria. Bateria CR2032 este utilizată numai pentru a menține setările în timpul unei întreruperi bruște a alimentării cu curent electric.

Soluționarea problemelor

Lipsa informațiilor pe afișaj	<ul style="list-style-type: none"> ✦ Verificați dacă sursa de alimentare AC/DC este conectată corect la dispozitiv.
Temperatura de la senzorul din exterior nu este afișată.	<ul style="list-style-type: none"> ✦ Verificați dacă distanța dintre stație și senzor nu depășește 30 m (recomandat) ✦ Asigurați-vă că stația și senzorul sunt la cel puțin 2 m distanță de monitoare și televizoare. ✦ Evitați plasarea dispozitivelor pe sau în apropierea ramelor metalice ale ferestrelor. ✦ Evitați utilizarea stațiilor în apropierea dispozitivelor electronice, cum ar fi difuzoarele care funcționează la aceeași frecvență (433 MHz). ✦ Vă rugăm să verificați cu atenție dacă stația și senzorul wireless extern sunt poziționate pe același canal. ✦ Scoateți bateriile, așteptați un moment și apoi reintroduceți-le.
Temperatura afișată este incorectă.	<ul style="list-style-type: none"> ✦ Scoateți bateriile, așteptați un moment și apoi reintroduceți-le. ✦ Asigurați-vă că stația sau senzorul nu sunt afectate de surse de căldură, aparate de aer condiționat etc. Sau senzorul este amplasat într-un loc expus la lumina directă a soarelui.

Specificație:

Afișare temperatură din interior/exterior
Afișarea umidității din interior/exterior
Indicator al tendinței de temperatură/umiditate
Afișarea presiunii atmosferice absolute
Indicator de confort termic
Indicator al punctului de îngheț
Alertă de umiditate și temperatură (reglabilă)
Înregistrați temperatura max./min. și umiditatea din interior/exterior
Prognoza meteo pentru următoarele 12-24 de ore (pe baza schimbărilor de presiune)
Posibilitatea de a calibra valorile presiunii și prognoza meteo
Afișaj LCD color cu dimmer
Dimensiune afișaj LCD: 126 x 82 mm
Ceas (format 12/24 ore) și calendar
Vizualizarea zilelor săptămânii în 7 limbi: GER/ENG/FRE/ITA/SPA/DUT/DAN
Alarmă cu funcția ațipire/amânare
Senzor wireless extern (1 buc. inclus)
Funcționare a până la 3 senzori externi
Afișare alternativă a indicațiilor de la 3 senzori
Indicator al nivelului scăzut de încărcare a bateriei pentru senzorul extern și baterie pentru suport de memorie
Cârlig de perete / Suport
Alimentare: 5V 1200 mA (sursă de alimentare inclusă)
Sursă de alimentare senzor wireless: 2 x baterii de 1,5 V (dimensiune AA, incluse)
Baterie pentru menținerea memoriei: CR2032 (3 V, nu este inclusă)
IP54 (clasă de impermeabilitate pentru senzorul wireless)
Frecvența de funcționare a senzorului fără fir: 433,92 MHz
Consum de putere: 0.35W (stația meteo), 24mW (senzor wireless)
Dimensiunile stației meteo: 160 x 19 x 115 mm
Greutate netă a stației meteo: 0,206 kg
Dimensiuni senzor: 38 x 19 x 100 mm
Greutate netă senzor: 0,032 kg

Informații despre alimentator		
Informații publicate	Valori și date	Unitate
Numele producătorului sau marca comerțului Numărul registrului comercial Adresa	Manufacturer's Name : DONGGUAN SHIJIE HUAXU ELECTRONICS FACTORY Commercial Registration Number: 440429543 Address: No.200,Technology East Road,Shijie TownDongguan City,Guangdong,P.R.China	
Identificatorul modelului	HX075-0501200-AG-001	
Identificatorul modelului	100-240	V
Frecvența curentului alternativ la intrare	50/60	Hz
Tensiune de ieșire	DC5	V
Intensitatea curentului la ieșire	1.2	A
Putere de ieșire	6.0	W
Randament activ mediu	≥75	%
Randament la încărcare medie (10%)	71.17	%
Consum putere la funcționare în gol	≤0.1	W

Важна информация

- Запазете инструкцията за ползване, както и информацията за безопасност, с цел използване в бъдеще.
- Да не се допуска прокапване или протичане на течност върху устройството.
- Също да не се използва на влажни места като например в баня.
- Да не се инсталира това устройство на следните места:
- Изложени на непосредствено действие на слънчеви лъчи или близо до радиатори.
- Да не се поставя на повърхността на друго стереофонично оборудване, което отделя топлина.
- Ако ще блокира вентилация или в прашно помещение.
- На места, изложени на постоянна вибрация.
- На места с висока влажност.
- Да не се поставя устройството близо до свещи или открит огън.
- Устройството може да се използва единствено по начина, описан в настоящата инструкция.
- Преди първото включване на захранването трябва да се уверите, че зарядното устройство е включено правилно.

От съображения за сигурност да не се демонтират конструкциите, както и да не се осигурява достъп до вътрешността на устройството. Забранено е отвъртането на устройството, както и отварянето на неговата конструкция, тъй като вътре няма части, които биха могли да бъдат поправени от потребителя. С обслужването и поправката на оборудването се занимават единствено квалифицирани служители на сервиза.

ИНСТРУКЦИИ ЗА БЕЗОПАСНОСТ

1. Прочетете инструкцията – преди употреба прочетете цялата инструкция за обслужване, както и информацията за безопасност.
2. Запазете инструкцията – запазете инструкцията за употреба и обслужване с цел по-нататъшно използване.
3. Спазвайте предупрежденията – постъпвайте съгласно с всички предупреждения, поместени на устройството и съгласно с инструкцията за употреба.
4. Спазвайте инструкциите – постъпвайте съгласно инструкцията за употреба и насоките за потребителя.
5. Инсталация - настройвайте устройството в съответствие с инструкциите на производителя.
6. Източници на захранване - захранвайте устройството само от източници с параметри, посочени на захранващия кабел. Ако не сте сигурни каква енергия имате въкъщи, трябва да се свържете с продавача на устройството или местния доставчик на електрическа енергия.
7. Вода и влага - За да намалите риска от пожар или токов удар, не излагайте устройството на пряк дъжд, вода или влага, например в сауната или в банята. Не използвайте това устройство близо до вода като вана, мивка, кухненска мивка или вана, в мокро помещение или в близост до плувен басейн (или на подобни места).
8. Предмети и течности в устройството - не вкарвайте предмети през отворите на устройството, тъй като могат да влязат в контакт с опасни точки и компоненти на напрежение, което може да доведе до пожар или токов удар. При никакви обстоятелства не трябва да разливате течности по повърхността на устройството. Не поставяйте върху устройството предмети, съдържащи течности.
9. Обслужване - не се опитвайте самостоятелно да правите преглед на устройството. Отварянето на капака може да доведе до опасно напрежение и да изложи потребителя на други опасности. С консервация и ремонтване на оборудването се занимават единствено квалифицирани служители на сервиза.

10. Резервни части - при подмяна на части се уверете, че техникът е използвал препоръчаните от производителя резервни части или също, че частите са идентични с оригиналните. Подмяната с неодобренни части може да доведе до пожар, токов удар или други опасности.

11. Максималната температура на околната среда на устройството е 35 ° C.

12. Инструкции за електростатично разреждане - ако работата на устройството е прекъсната от електростатичен разряд, изключете уреда и повторно включете устройството или го преместете на друго място.

13. Батерия

а. Не излагайте батериите на прекомерна топлина като например слънчеви лъчи, огън и др.

б. Когато използвате батериите, обърнете внимание на изискванията за опазване на околната среда.

в. Предупреждение за използване на батерията: За да не се стигне до изтичане на батерията, което може да доведе до нараняване или повреда на устройството:

- При поставяне на батерията, обърнете внимание на нейните полюси (+ и -)
- Не използвайте едновременно различни батерии - стари и нови, стандартни и алкални и др.
- Извадете батериите от устройството, ако няма да го използвате за по-дълъг период от време.

ВНИМАНИЕ

Устройството не трябва да се използва от хора (включително деца) с намалени физически, сензорни или психически способности и лица с недостатъчни познания и опит, освен ако не са под наблюдението на лице, отговорно за тяхната безопасност и не са инструктирани как безопасно да използват устройството. Необходимо е присъствие на възрастни, ако устройството се използва от деца; това ще осигури безопасно използване на устройството.

1. Не оставяйте устройството без надзор! Изключвайте устройството, когато не го използвате, дори и за кратко време.
2. Не включвайте устройството чрез външен часовник, нито чрез отделна система за дистанционно управление.
3. За да избегнете опасност при повреда на захранващия кабел, подмяната трябва да се извърши от производителя, от упълномощен сервизен център или от друго квалифицирано лице.
4. Преди да използвате уреда се уверете, че напрежението му съответства на напрежението на местното захранване.
5. За да избегнете пожар или токов удар, предпазвайте устройството от горещи места, дъжд, влага и прах.
6. Не излагайте устройството на силни магнитни полета.
7. Не поставяйте устройството директно върху усилвателя или приемника.
8. Не поставяйте устройството на влажно място, тъй като влагата има вреден ефект върху електрическите компоненти.
9. При внасяне на устройството от студено на топло или на влажно място, може да се образува конденз върху обектива вътре в плейъра. В този случай устройството няма да работи правилно. Оставете включения уред в продължение на около един час, за да може влагата да се изпари.
10. Не почиствайте устройството с химически разтворители, тъй като те могат да повредят лаковото покритие на конструкцията. Избършете устройството с чиста, суха или леко влажна кърпа.

ВНИМАНИЕ



Декларация

С настоящото Blaupunkt Competence Center 2N-Everpol Sp. z o.o. декларира, че това устройство отговаря на изискванията и други приложими разпоредби на Директива 2014/53 / на ЕС. Пълната декларация за съответствие може да бъде намерена на www.blaupunkt.com в раздела за продукти.

Отговорно лице: 2N-Everpol Sp. Z o.o.

Puławska 403A, 02-801 Warszawa, Polska

Телефон: +48 22 688 08 00, e-mail: info@everpol.pl



Продуктът е произведен от висококачествени материали и компоненти, които могат да бъдат рециклирани и повторно използвани.



Ако на устройството има знак със задраскано кошче за отпадъци, това означава, че продуктът е обхванат от Европейската директива 2012/19 / EU. Запознайте се с изискванията на местната система за събиране на електрически и електронни отпадъци. Следвайте местните разпоредби. Не изхвърляйте този продукт заедно с обикновените битови отпадъци. Правилното изхвърляне на стария продукт ще предотврати потенциални негативни последици за околната среда и човешкото здраве.



Устройството е оборудвано с с батерии, които са част от европейска директива 2006/66/ЕС. Не изхвърляйте батериите заедно с битови отпадъци. Запознайте се с изискванията на местната система за събиране на батерии, тъй като правилната употреба на стария продукт ще предотврати потенциални негативни последици за околната среда и човешкото здраве.

Информация за опазване на околната среда

Пакетът съдържа само необходимите елементи. Положени са всички усилия, за да се гарантира, че трите компонента на опаковката са лесни за разделяне: картонена кутия, полистиролова пяна (вътрешна защита) и полиетилен (торбички, защитен лист).

Устройството е изработено от материали, които могат да бъдат рециклирани и повторно използвани, след като се демонтират от специализирана фирма. Спазвайте местните разпоредби за изхвърляне на опаковъчни материали, отпадъчни батерии и ненужно оборудване.

Записването и възпроизвеждането на материали може да изисква съгласие. Вижте Закона за авторските права и правата на изпълнителите/ артистите.

Забележка относно ERP2 (на устройства, свързани с енергопотребление)

Настоящото устройство с екопроекта отговаря на изискванията на етап 2 от Регламента на Комисията (ЕО) № 1275/2008 за прилагане на Директива 2009/125 / ЕО относно консумацията на енергия от електроуреди за офиса и дома.

Благодарим за покупката на нашата метеорологична станция. Този модел има следните функции.

Функции

- Прогноза за времето: слънчево, частично облачно, облачно, дъжд, сняг.
- Вътрешна / външна температура.
- Вътрешна / външна влажност.
- Памет на минималните и максималните стойности на измервания на вътрешната и външната температура и влажност.
- 12/24-часов формат на часовника, календар.
- Аларма с функция за дрямка
- Поддържа до 3 външни сензора, работещи по различни канали (в комплекта е включен само 1 сензор)
- Сигнал Предупреждение за ниска и висока вътрешната и външната температура
- Индикатор за абсолютно атмосферно налягане
- Индикатор за точката на замръзване
- Индикатор за ниво на топлинен комфорт

Моля, прочетете внимателно тази инструкция и се запознайте с нея преди да пуснете устройството. Моля, съхранете инструкцията за използване в бъдещето.

Дисплей и управляващи елементи

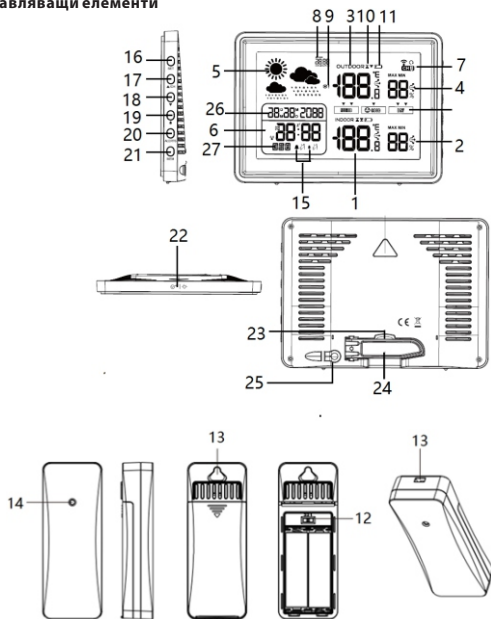

- | | |
|---|---|
| 1. Вътрешна температура/ тенденция | 2. Вътрешна влажност / тенденция |
| 3. Външна температура/ тенденция | 4. Външна влажност/ тенденция |
| 5. Анимирана прогноза за времето | 6. Часовник |
| 7. Индикатор за външния канал на сензора | |
| 8. Индикатор за абсолютно атмосферно налягане | |
| 9. Индикатор за точката на замръзване | 10. Предупреждение за ниска и висока температура |
| 11. Икона за ниско ниво на зареждане на батерията | |
| 12. Превключвател на канали на сензорите | 13. Монтажни отвори за окачване |
| 14. Контролна лампичка на сензора | 15. Икона на аларма |
| 16-17-18-19-20-21: Настройки (SET) / нагоре и Канал (CH) / надолу / аларма / предупреждение / памет (MEM) | |
| 22. Бутон за подсветка/дрямка | 23. Гнездо за батерията за поддържане на паметта; |
| 24. Сгъваема опора (разгънете, за да поставите върху масата) | |
| 25. Гнездо за захранване DC IN | 26. Календар |
| | 27. Индикатор за деня на седмицата |

Присъединяване на захранването

Присъединете доставеното захранване AC/DC към домашното гнездо AC, за да получите източник на захранване, след което присъединете DC конектор на захранването към захранващото гнездо DC по задния панел на метеорологичната станция. Когато захранването е правилно присъединено, устройството е готово за работа.

Отворете капака на гнездото за батерии на външния безжичен сензор, поставете 2 AA батерии в гнездото в зависимост от полярността, показана в гнездото (батериите са включени в комплекта). За най-добра производителност на продукта препоръчваме да използвате висококачествени алкални или литиеви батерии. Не се препоръчват батерии тип „Heavy duty“ или акумулатори.

Батерия за поддържане на паметта на настройки

Разгънете сгъваемата стойка, извадете изолационния лист от гнездото за батерия (в комплекта е включена батерия CR2032). Батерията, поддържаща паметта, ви позволява да запазите всички настройки на метеорологичната станция (включително часовника) в случай на прекъсване на мрежовото захранване. Ако батерията, поддържаща паметта, е изчерпана, изтеглете таблата, в която е инсталирана батерията, и я заменете с нова.

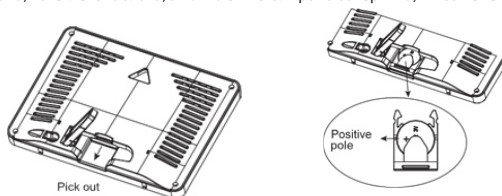

Приемане на сигнал от външния безжичен сензор

Когато батерията е инсталирана правилно, метеорологичната станция автоматично открива и приема сигнал от измерване на външната температура и влажност от външния безжичен сензор. Търсенето на сигнала ще отнеме максимум 3 минути. Безжичният символ (намира се близо до канала на дисплея)  ще мига на дисплея по време на търсенето и ще се стабилизира, когато сигналът бъде успешно приет. Ако станцията не приеме сигнал от външния сензор, индикаторът за приемане на сигнала ще изчезне след 3 минути и на дисплея вместо данните за външната температура и влажност ще се покаже следният символ: „-“. За да активирате отново търсенето на сигнала от външния сензор, натиснете и задръжте бутона „нагоре“ за 3 секунди.

Поставяне на устройството и други забележки:

1. Метеостанцията може да работи максимално с три външни безжични сензора. За да настроите желания канал на сензора, отворете капака на батерията и настройте превключвателя на каналите в съответното положение (има 3 канала за избор). След като настроите превключвателя във външния сензор на канал номер 1, изберете също канал номер 1 в метеорологичната станция – за целта натиснете бутона за канал (CH)/ нагоре, за да изберете канал 1. По същия метод можете да чифтосате два допълнителни опционални сензора, като използвате канали 2 и 3, за да ги свържете. В комплекта е включен само 1 външен сензор.
2. Моля, поставете и използвайте метеорологичната станция и външния сензор на разстояние от 1.5~2 метра от източници на смущения, като например компютърни дисплеи или телевизори. Метеостанцията също трябва да бъде поставена далече от прозорци с метални рамки.
3. Не използвайте други електронни продукти, като например слушалки или високоговорители, работещи със същата честота на сигнала (433.92 MHz), тъй като те могат да причиняват смущения. Помнете, че ако съседите ви използват електронни устройства, работещи със същата честота на сигнала (433.92 MHz), те също могат да причинят смущения в правилната работа.
4. За да осигурите точно измерване на вътрешната температура, поставете метеорологичната станция на сухо място, без замърсявания и прах. Изберете място далече от пряко въздействие на слънчевата светлина и други източници на топлина, както и далече от вентилационни отвори.
5. Безжичният сензор може да бъде инсталиран на открито. За възможно най-добрата точност на измерването поставете сензора във вертикално положение, най-малко на височина от 1,5 ~ 2 метра от земята, на място, защитено от дъжд и с добра циркулация на въздуха. Не излагайте сензора на пряко въздействие на слънчевата светлина за продължително време.
6. Максималното работно разстояние на безжичния сензор е 80 метра от метеорологичната станция, без препятствия между тях.
7. Сигналят от безжичния сензор се изпраща до станцията на всеки 114 секунди (канал 1), 134 секунди (канал 2), 158 секунди (канал 3).

Настройки

Натиснете и задръжте за 3 секунди бутона за настройка (SET), на дисплея ще се появи мигащ текст, указващ езика на деня на седмицата, натиснете бутона нагоре или надолу „, за да изберете езика на деня на седмицата: GER (немски), ENG (английски), FRE (френски), ITA (италиански), SPA (испански), DUT (холандски), DAN (датски), натиснете бутона за настройка (SET), за да потвърдите избора си и преминете към следващата опция, за да активирате или деактивирате звука на бутоните, която се настройва по същия начин, както и настройката на езика; повторете операциите по настройка за следните опции: избор на барометрична единица/температурна единица/година/формат на показване на месеца и деня/месец/дата/формат 12 и 24 часа/час/минута/прогноза за времето.(Натиснете и задръжте бутона нагоре или надолу, за да ускорите настройката; устройството автоматично ще съхрани и ще излезе от текущите настройки, ако в рамките на 20 секунди не е натиснат нито един бутон)

Аларма и дрямка

Кратко, няколкократно натискане на бутона ALARM може да превключва режима на алармата между ALARM1 събуждане в работни дни/ ALARM1 събуждане в почивни дни/ALARM2 събуждане в работни дни/ ALARM2 събуждане в почивни дни. Изберете

режима на алармата, от който се интересувате, натиснете и задръжте бутона АЛАРМА, за да активирате режима на настройка на алармата, бутона нагоре или надолу, за да настроите часа, натиснете бутона АЛАРМА, за да потвърдите избора и преминете към настройката на минути и настройката на включване/изключване на алармата, която се извършва по същия начин, както настройката на часа. Кратко натиснете бутона АЛАРМА, за да завършите настройката на аларма. Използвайки същия метод, можете да настроите другите режими на аларми. Ако алармите са конфигурирани успешно, на дисплея ще се появи съответната икона за аларма. Когато настроите алармата, можете също така да натиснете горния бутон за подсветка/дрямка, за да запазите текущата настройка.

Когато алармата звънне в зададеното време, натиснете който и да е бутон (с изключение на бутона за подсветка/дрямка), за да анулирате звука на алармата и алармата ще се включи на следващия ден по същото време. Докато алармата е в ход, кратко натиснете бутона за подсветка/дрямка, за да активирате функцията за дрямка, която ще активира алармата отново след 5 минути. Дрямката може да се повтаря на всеки 5 минути. Натиснете който и да е друг бутон (с изключение на бутона за подсветка/дрямка), за да отмените дрямката. Звукът на алармата ще продължи 2 минути, ако не бъде отменен по -рано.

Температура и влажност

1. Диапазон на измерване на вътрешната температура: $-10 \sim +50\text{ }^{\circ}\text{C}$ / $14 \sim 122\text{ }^{\circ}\text{F}$.

2. Диапазон на измерване на външната температура: $-30 \sim +60\text{ }^{\circ}\text{C}$ / $-22 \sim 140\text{ }^{\circ}\text{F}$.

Забележка: L.L.L.L.L.L.L.L.H.H.H.H. ще се появи на дисплея, когато измерената температурна стойност е извън горепосочения диапазон

3. Диапазон на измерване на вътрешната и външната влажност: 1%-99%

Забележка: LL% или HH% ще се появи на дисплея, когато измерената стойност на влажността е извън горепосочения диапазон

4. Точност на измерване на температурата: $\pm 1,0\text{ }^{\circ}\text{C}$ в диапазона от $0\text{ }^{\circ}\text{C}$ до $+50\text{ }^{\circ}\text{C}$ / $32\text{ }^{\circ}\text{F}$ ~ $104\text{ }^{\circ}\text{F}$. $\pm 1,5\text{ }^{\circ}\text{C}$ извън горепосочения диапазон.

5. Точност на измерване на влажността: $\pm 5\%$ (в диапазона от 40 до 70%), $\pm 8\%$ извън диапазона

6. Натиснете бутона Memory (MEM), за да проверите максималните и минималните стойности на измерване, натиснете и задръжте бутона Memory (MEM), за да изтриете ръчно тези данни. (Забележка: Максималните и минималните стойности на измерванията ще бъдат автоматично изтривани в 00:00 часа всеки ден).

Тенденция на температурата

Стрелка близо до температурните данни показва температурната тенденция. Посоката ѝ се променя в зависимост от това дали последното отчитане на температурата е по - високо или по - ниско от предишните отчитания.

Стрелка, сочеща нагоре = температурата се е повишила с $1\text{ }^{\circ}\text{C}$ през последния час.

Стрелка, сочеща на право = температурата се е променила с по - малко от $1\text{ }^{\circ}\text{C}$ през последния час.

Стрелка, сочеща надолу = температурата е спаднала с $1\text{ }^{\circ}\text{C}$ през последния час.

Индикация на тенденцията на влажността

Стрелка, чиято позиция варира в зависимост от това дали последното отчитане на влажността е по - високо или по - ниско от предишните отчитания, показва тенденцията на влажност.

Стрелката сочи нагоре=влажността се е увеличила с 5% през последния час.

Стрелката в права линия = влажността се е променила с по - малко от 5% през последния час.

Стрелката сочи надолу=влажността е спаднала с 5% през последния час.

Анимирана прогноза за времето

Прогнозата за времето се основава върху почасовите данни за атмосферното налягане, събрани от основното устройство. Станцията прогнозира метеорологичните условия за следващите 12 часа с точност 70 -75%. Иконата по подразбиране за прогнозата за времето е настроена на „частично облачно покритие“, метеорологичната станция автоматично ще калибрира прогнозата за времето през първите 1 -2 седмици на експлоатация въз основа на данните за атмосферното налягане.

Прогнозата за времето ще се появи в една от следните комбинации:



СЛЪНЧЕВО



ЧАСТИЧНО ОБЛАЧНО



ОБЛАЧНО



ДЪЖД



СНЯГ

Моля, имайте предвид, че устройството прогнозира времето въз основа на ограничени параметри и прогнозата може да се различава от официалните прогнози за времето, които се изчисляват въз основа на усъвършенствани алгоритми.

Задно осветление и автоматично затъмняване

Натиснете горния бутон за подсветка/дрямка, за да включите подсветката. Осветлението ще продължи 20 секунди и автоматично ще се изключи.

Индикатор за точката на замръзване

Когато външната температура падне под 3°C/34°F, този символ ще се появи на дисплей и станцията ще излъчи предупредителен сигнал.













Индикатор за абсолютно атмосферно налягане

Показване на налягането в mmHg, inHg или hPa mb със запис на макс./мин. отчитания.

Диапазон на измерване: 850 -1050hPa/rm (637 -787mmHg, 25,1 -31 inHg).

ЗАБЕЛЕЖКА: Метеостанцията отчита абсолютно атмосферно налягане, което може да се различава от посоченото в официалните прогнози за времето. Причината за тази разлика е, че относителното налягане, посочено в официалните прогнози за времето, е намалено до морското равнище. Абсолютното налягане, посочено в този модел, е налягането,, измерено на подходящата височина на мястото.

Индикатор за ниво на топлинен комфорт

Икона					
					
Влажност	Твърде висока 84-99%	Висока 76-83%	Комфортна 40%-75%	Ниска 26-39%	Твърде ниска 1-25%

Предупреждения за превишаване на температурната граница

Моделът има предупредителна функция, когато зададената вътрешна и външна граница на температурата е превишена. Предупрежденията се показват с помощта на иконата на дисплея и се излъчват като звуков сигнал.

Натиснете бутона за ПРЕДУПРЕЖДЕНИЕ за кратко няколко пъти, за да проверите зададените стойности за: горна граница на външната температура/долна граница на външната температура/горна граница на вътрешната температура/долна граница на вътрешната температура. След като изберете една от посочените температурни граници, кратко натиснете бутона нагоре или надолу, за да активирате/деактивирате предупредителната функция; дълго натиснете бутона за ПРЕДУПРЕЖДЕНИЕ, след което натиснете бутона нагоре или надолу, за да зададете гранична стойност на температурата на предупреждението. След като всичките граници са зададени, натиснете бутона за ПРЕДУПРЕЖДЕНИЕ, за да съхраните избора и да излезете от режима за настройка. Когато настройвате отделните граници, кратко натискане на горния бутон за подсветка/дрямка също може да запази текущата настройка.

Когато измерената температура надвиши зададената граница, на дисплея ще се появи иконата за предупреждение и от устройството ще се излъчва предупредителен звук всеки 60 секунди. Натискането на бутона за предупреждение за кратко може да отмени звуковия сигнал, но иконата за предупреждение ще продължи да се показва на дисплея, докато измерената температура не спре да надвишава зададената граница.

Забележка:

Когато метеорологичната станция търси сигнал от външния безжичен сензор, натискането на бутона за ПРЕДУПРЕЖДЕНИЕ, за да проверите или настроите сигналите, ще спре търсенето на сигнал от сензора.

Калибриране

Метеостанцията е внимателно калибрирана в нашето производствено предприятие, но по някаква причина искате да настроите стойностите на измерванията според вашите нужди, можете ръчно да калибрирате стойностите на вътрешната температура, вътрешната влажност и налягането. ❗

1. Когато дисплеят е в нормален режим, натиснете и задръжте едновременно бутоните "ПРЕДУПРЕЖДЕНИЕ" и памет (MEM), за да преминете към режима на калибриране.
2. Натиснете бутона нагоре или надолу, за да настроите стойността на външната температура.
3. Кратко натиснете бутона за настройка (SET), за да потвърдите избора, и преминете към следващата настройка.
4. Последователност на калибрираните параметри: вътрешна температура --- вътрешна влажност --- налягане --- Изход от режима на калибриране.
5. Диапазон на калибриране: +/- 5 градуса за температура; +/- 10% за влажност; +/- 9 за атмосферното налягане. Окончателните данни на дисплея ще бъдат променени със стойността, избрана по време на калибрирането.

Забележка:

За да ресетирате калибрираните стойности, първо изключете захранването от метеорологичната станция, извадете батерия за поддържане на паметта, натиснете и задръжте бутона АЛАРМА и след това включете захранването.

Индикатор за ниско ниво на зареждане на батерията

Във външния сензор: Когато иконата за ниско ниво на зареждане на батерията се появи на дисплея до индикатора за външната температура, сменете батериите във външния сензор.

В метеорологичната станция: Когато иконата за ниско ниво на зареждане на батерията се

появи на дисплея до индикатора за вътрешната температура, сменете батерията, поддържаща паметта. Батерията CR2032 се използва само за поддържане на настройките при внезапно прекъсване на мрежовото захранване.

Решаване на проблеми

Липса на информация на дисплея	<ul style="list-style-type: none"> ✧ Проверете дали захранването AC/DC е правилно присъединено към устройството
Температурата от външния сензор не се показва.	<ul style="list-style-type: none"> ✧ Проверете дали разстоянието между станцията и сензора не надвишава 30 m (препоръчително) ✧ Уверете се, че станцията и сензорът се намират на разстояние най - малко 2 m от мониторите и телевизорите. ✧ Избягвайте поставяне на устройствата върху или близо до метални рами на прозорци. ✧ Избягвайте да използвате станцията близо до електронни устройства, като, например, високоговорители, които работят с една и съща честота (433 MHz). ✧ Моля, проверете внимателно дали станцията и външният безжичен сензор са настроени на един и същ канал. ✧ Извадете батериите, изчакайте малко и след това ги поставете отново.
Показаната температура е неправилна.	<ul style="list-style-type: none"> ✧ Извадете батериите, изчакайте малко и след това ги поставете отново. ✧ Уверете се, че станцията или сензорът не са засегнати от източници на топлина, климатици и др. или сензорът е разположен на мястото, изложено на пряко въздействие на слънчевата светлина.

Спецификация:

Показване на вътрешната/външната температура
Показване на вътрешната/външната влажност
Индикация на тенденция на температурата/влажността
Дисплей за абсолютно атмосферно налягане
Индикатор за топлинен комфорт
Индикатор за точката на замръзване
Предупреждение за влажност и температура (регулируемо)
Запис на макс/мин вътрешната/външната температура и влажност
Прогноза за времето за следващите 12 -24 часа (въз основа на промени в налягането)
Възможност за калибриране на стойностите на налягането и на прогнозата за времето
Цветен LCD дисплей с димер
Размер на LCD дисплея: 126 x 82 mm
Часовник (12/24 - часов формат) и календар
Показване на дните на седмицата на 7 езика: GER/ENG/FRE/ITA/SPA/DUT/DAN
Аларма с функция за дрямка
Безжичен външен сензор (1 бр. е включен в комплекта)
Обслужва до 3 външни сензора
Редуващо се показване на индикации от 3 сензора
Индикатор за ниско ниво на зареждане на батерията за външния сензор и за батерията за поддръжане на паметта
Закачалка за стена/ стойка
Захранване: 5 V 1200 mA (захранването включено в комплекта)
Източник на захранване на безжичния сензор: 2 x 1,5V батерия (размер AA, включени в комплекта)
Батерия за поддръжка на паметта: CR2032 (3 V, не е включена в комплекта)
IP54 (клас на водоустойчивост за безжичния сензор)
Работна честота на безжичния сензор: 433,92 MHz
Консумация на мощност: 0.35W (метеостанция), 24mW (безжичен сензор)
Размери на метеорологичната станция: 160 x 19 x 115 mm
Нетно тегло на метеорологичната станция: 0,206 kg
Размери на сензора: 38 x 19 x 100 mm
Нетно тегло на сензора: 0,032 kg

Информация за захранващото устройство		
Публикувана информация	Стойности и данни	Единица
Наименование на производителя или търговска марка Номер на търговския регистър Адрес	Manufacturer's Name : DONGGUAN SHIJIE HUAXU ELECTRONICS FACTORY Commercial Registration Number: 440429543 Address: No.200,Technology East Road,Shijie TownDongguan City,Guangdong,P.R.China	
Идентификационен номер на модела	HX075-0501200-AG-001	
Входно напрежение	100-240	V
Входна честота на променливия ток	50/60	Hz
Изходно напрежение	DC5	V
Изходящ ток	1.2	A
Изходна мощност	6.0	W
Средна активна ефективност	≥75	%
Ефективност при ниско натоварване (10 %)	71.17	%
Разход на мощност без натоварване	≤0.1	W

Σημαντικές πληροφορίες

- Πρέπει να κρατήσετε τις οδηγίες χρήσης και τις πληροφορίες σχετικά με την ασφάλεια με σκοπό τη μελλοντική χρήση τους.
- Δεν επιτρέψτε κανένα υγρό να μπάξει ή να χυθεί στη συσκευή.
- Δεν επιτρέπεται να χρησιμοποιήσετε τη συσκευή σε μέρη με υγρασία όπως π.χ. μπάνιο.
- Δεν επιτρέπεται να εγκαταστήσετε αυτή τη συσκευή στα ακόλουθα μέρη:
- Μέρη εκτεθειμένα στην άμεση ακτινοβολία ή κοντά σε θερμάστρες.
- Μην τοποθετείτε πάνω στη συσκευή άλλο εξοπλισμό στερεό που εκπέμπει θερμότητα.
- Όπου μπλοκάρεται ο εξαερισμός ή σε μέρος με σκόνη.
- Σε μέρη εκτεθειμένα σε συνεχείς δονήσεις.
- Σε μέρη με μεγάλη υγρασία.
- Δεν επιτρέπεται να τοποθετήσετε τη συσκευή δίπλα σε κεριά και ανοιχτή φλόγα.
- Μπορείτε να χρησιμοποιήσετε τη συσκευή με τον τρόπο που περιγράφεται στις παρούσες οδηγίες χρήσης.
- Πριν από την πρώτη ενεργοποίηση, πρέπει να βεβαιωθείτε ότι το τροφοδοτικό είναι κατάλληλα συνδεδεμένο.

Για λόγους ασφαλείας δεν επιτρέπεται να αποσυναρμολογήσετε το περίβλημα ούτε να έχετε πρόσβαση στο μέσο της συσκευής. Η συσκευή πρέπει να επισκευαστεί από το εξειδικευμένο προσωπικό του σέρβις.

Δεν επιτρέπεται να ξεβιδώσετε τη συσκευή ούτε να ανοίξετε το περίβλημά της, γιατί μέσα δεν υπάρχουν εξαρτήματα που μπορεί να επισκευαστούν από τον χρήστη. Η συντήρηση και η επισκευή του εξοπλισμού εκτελείται αποκλειστικά από τους εξουσιοδοτημένους υπάλληλους σέρβις.

ΣΗΜΑΝΤΙΚΕΣ ΠΛΗΡΟΦΟΡΙΕΣ ΣΧΕΤΙΚΑ ΜΕ ΤΗΝ ΑΣΦΑΛΕΙΑ

1. Διαβάστε τις οδηγίες χρήσης – πριν χρησιμοποιήσετε τη συσκευή πρέπει να διαβάσετε όλες τις οδηγίες χρήσης και τις πληροφορίες για την ασφάλεια.
2. Φυλάξτε τις οδηγίες χρήσης – πρέπει να φυλάξετε τις οδηγίες χρήσης και χειρισμού με σκοπό να τις χρησιμοποιήσετε στο μέλλον.
3. Κολοιθήστε τις προειδοποιήσεις – πρέπει να ακολουθήσετε όλες τις προειδοποιήσεις που είναι τοποθετημένες πάνω στη συσκευή και να ακολουθήσετε τις οδηγίες χρήσης.
4. Ακολουθήστε τις οδηγίες χρήσης – πρέπει να ακολουθήσετε τις οδηγίες χρήσης και τις συμβουλές για τον χρήστη.
5. Εγκατάσταση – πρέπει να τοποθετήσετε τη συσκευή σύμφωνα με τις οδηγίες του κατασκευαστή.
6. Πηγή τροφοδοσίας – η συσκευή πρέπει να τροφοδοτηθεί αποκλειστικά από τις πηγές με τις παραμέτρους που αναφέρονται στις επισημάνσεις του καλωδίου τροφοδοσίας. Αν ο χρήστης δεν είναι σίγουρος ποιανού τύπου τροφοδοσία έχει στο σπίτι του, πρέπει να επικοινωνήσει με τον πωλητή της συσκευής ή τον τοπικό προμηθευτή ηλεκτρικής ενέργειας.
7. Νερό και υγρασία – για να μειώσετε τον κίνδυνο πυρκαγιάς ή ηλεκτροπληξίας, δεν επιτρέπεται να εκθέτετε τη συσκευή στην άμεση επίδραση βροχής, νερού και υγρασίας όπως π.χ. στη σάουνα ή το μπάνιο. Μην χρησιμοποιείτε την παρούσα συσκευή δίπλα σε νερό, π.χ. δίπλα σε μια μπανιέρα, νιπτήρα, νεροχύτη κουζίνας ή σκάφη, σε ένα υπόγειο με υγρασία ή δίπλα σε πισίνα (ή σε παρόμοιους τόπους).
8. Αντικείμενα και υγρά μέσα στη συσκευή – δεν επιτρέπεται να πιέσετε οποιοδήποτε αντικείμενο μέσα από τα ανοίγματα της συσκευής, γιατί αυτά μπορεί να έχουν επαφή με τα σημεία της επικίνδυνης ηλεκτρικής τάσης και τα υποσυστήματα και αυτό μπορεί να προκαλέσει πυρκαγιά. Σε καμία περίπτωση μη χύσετε οποιοδήποτε υγρό δίπλα στη συσκευή. Δεν επιτρέπεται να βάζετε πάνω στη συσκευή τα αντικείμενα που περιέχουν υγρά.

9. Σέρβις – μην δοκιμάσετε να εκτελέσετε επιθεωρήσεις της συσκευής μόνοι σας. Το να ανοίξετε το κάλυμμα μπορεί να προκαλέσει επαφή με επικίνδυνη ηλεκτρική τάση και να εκτεθεί ο χρήστης σε άλλου κινδύνους. Η συντήρηση και η επισκευή του εξοπλισμού εκτελείται αποκλειστικά από τους εξουσιοδοτημένους υπάλληλους σέρβις.

10. Ανταλλακτικά – όταν αντικαθιστάτε εξαρτήματα πρέπει να ελέγχετε αν ο υπάλληλος του σέρβις έχει χρησιμοποιήσει τα ανταλλακτικά που προτείνονται από τον κατασκευαστή ή τα εξαρτήματα είναι ίδια όπως τα γνήσια εξαρτήματα. Η αντικατάσταση εξαρτημάτων με μην εγκεκριμένα προκαλεί κίνδυνο πυρκαγιάς, ηλεκτροπληξίας και άλλους κινδύνους.

11. Η μέγιστη θερμοκρασία περιβάλλοντος πρέπει είναι 35°C.

12. Οδηγίες σχετικά με τις ηλεκτροστατικές εκκινήσεις - αν η λειτουργία της συσκευής διαταράσσεται με τις ηλεκτροστατικές εκκινήσεις, πρέπει να την απενεργοποιήσετε και να την ενεργοποιήσετε ξανά ή να μεταφέρετε τη συσκευή σε άλλο τόπο.

13. Μπαταρία

a. Δεν επιτρέπεται να εκθέτετε τις μπαταρίες στη δράση υπερβολικής ζέστης όπως π.χ. ηλιακή ακτινοβολία.

b. Κατά τη διάθεση των μπαταριών, πρέπει να δώσετε σημασία στις παραμέτρους της προστασίας του περιβάλλοντος.

c. Προειδοποίηση σχετικά με χρήση των μπαταριών: για να μην επιτρέψετε αποσφράγιση των μπαταριών που μπορεί να προκαλέσει τραύματα ή να χαλάσει τη συσκευή:

- Όταν βάζετε τη μπαταρία δώστε σημασία στην πόλωση της (+ και -).
- Δεν επιτρέπεται να χρησιμοποιήσετε ταυτόχρονα διαφορετικές μπαταρίες - καινούργιες και μεταχειρισμένες, τις μπαταρίες σπάνταρ και αλκαλικές κλπ.
- Πρέπει να βγάλετε τις μπαταρίες από τη συσκευή δεν τη χρησιμοποιείτε πολλή ώρα.

ΠΡΟΕΙΔΟΠΟΙΗΣΗ

Η συσκευή δεν επιτρέπεται να χρησιμοποιηθεί από πρόσωπα (συμπεριλαμβανόμενων των παιδιών) με μειωμένη φυσική και αισθητηριακή ικανότητα και τα πρόσωπα με ανεπαρκή γνώση και εμπειρία, αν δεν είναι υπό την εποπτεία του προσώπου που είναι υπεύθυνο για την ασφάλειά τους και δεν έχουν εκπαιδευθεί πως να χρησιμοποιούν τη συσκευή με ασφαλή τρόπο. Η παρουσία των ενηλίκων απαιτείται όταν τα παιδιά χειρίζονται τη συσκευή- έτσι θα διασφαλίσετε την ασφαλή χρήση της συσκευής.

1. Δεν επιτρέπεται να αφήνετε τη συσκευή όταν λειτουργεί χωρίς καμία εποπτεία! Πρέπει να απενεργοποιείτε τη συσκευή όταν δεν τη χρησιμοποιείτε, ακόμη για ένα σύντομο διάστημα.

2. Δεν επιτρέπεται να μεταχειρίζεστε τη συσκευή μέσα από ένα εξωτερικό ρολόι με χρονικό σύστημα ούτε με ξεχωριστό σύστημα τηλεχειρισμού.

3. Για να αποφύγετε κίνδυνο σε περίπτωση βλάβης του καλωδίου τροφοδοσίας, η αντικατάστασή του πρέπει να εκτελείται από τον κατασκευαστή, την εξουσιοδοτημένη υπηρεσία σέρβις ή άλλο πρόσωπο που διαθέτει τα κατάλληλα προσόντα.

4. Πριν αρχίσετε να χειρίζεστε τη συσκευή, πρέπει να ελέγξετε αν η τάση της είναι συμβατή με την τάση του τοπικού ηλεκτρικού δικτύου.

5. Για να αποφύγετε πυρκαγιά ή ηλεκτροπληξία, πρέπει να προστατεύετε τη συσκευή από ζεστούς τόπους, τη δράση της βροχής, της υγρασίας και της σκόνης.

6. Δεν επιτρέπεται να εκθέτετε τη συσκευή σε ισχυρό μαγνητικό πεδίο.

7. Δεν επιτρέπεται να βάζετε τη συσκευή αμέσως στον ενισχυτή, δέκτη ή διακόπτη.

8. Δεν επιτρέπεται να βάζετε τη συσκευή σε ένα μέρος με υγρασία, γιατί η υγρασία έχει αρνητική επίδραση στα ηλεκτρικά συστήματα.

9. Μετά από μεταφορά της συσκευής από κρύο σε ζεστό τόπο ή σε τόπο με υγρασία, μπορεί να προκληθεί υγρασία της συσκευής πάνω στον φακό μέσα στη συσκευή αναπαραγωγής. Σε μια τέτοια περίπτωση η συσκευή δεν θα λειτουργήσει σωστά. Πρέπει να αφήσετε τη συσκευή απενεργοποιημένη για περίπου μια ώρα, για να επιτρέψετε την εξάτμιση της υγρασίας.

10. Δεν επιτρέπεται να καθαρίζετε τη συσκευή με χημικούς διαλύτες, γιατί μπορεί να χαλάσουν το βερνίκι του περιβλήματος. Σκουπίζετε τη συσκευή με ένα καθαρό, στεγνό ή λίγο μουσκεμένο πανί.

ΠΡΟΣΟΧΗ



Δήλωση

Δια του παρόντος η εταιρεία Blaupunkt Competence Center 2N-Everpol Sp. z o.o. δηλώνει ότι η παρούσα συσκευή είναι συμβατή με τις προϋποθέσεις και τις λοιπές σχετικές προβλέψεις της

οδηγίας 2014/53 / EE. Μπορείτε να λάβετε την πλήρη δήλωση συμβατότητας από την ιστοσελίδα www.blaupunkt.com στην καρτέλα του προϊόντος.
 Κάτοχος άδειας κυκλοφορίας: 2N-Everpol Sp. Z o.o.
 Puławska 403A, 02-801 Warszawa, Πολωνία
 Τηλέφωνο: +48 22 688 08 00, e-mail: info@everpol.pl



Το προϊόν κατασκευάστηκε από υλικά υψηλής ποιότητας και τα συστήματα, τα οποία μπορούν να ανακυκλωθούν και να χρησιμοποιηθούν ξανά.



Αν πάνω στη συσκευή υπάρχει το σύμβολο του διαγραμμένου κάδου, αυτό σημαίνει ότι το προϊόν καλύπτεται από τις προβλέψεις της ευρωπαϊκής οδηγίας 2012/19/EU. Πρέπει να εξοικειωθείτε με τις απαιτήσεις του τοπικού συστήματος συγκέντρωσης απορριπτόμενου εξοπλισμού και υπολειμμάτων υλικού διάλυσης. Πρέπει να ακολουθήσετε τους τοπικούς κανονισμούς. Μην απορρίψετε το προϊόν μαζί με τα κανονικά οικιακά απορρίμματα. Η σωστή διάθεση του παλαιού προϊόντος προστατεύει από αρνητικά αποτελέσματα για το φυσικό περιβάλλον και την ανθρώπινη υγεία.



Η συσκευή είναι εξοπλισμένη με μπαταρίες οι οποίες ορίζονται με την ευρωπαϊκή οδηγία 2006/66/EC. Δεν επιτρέπεται να απορρίπτετε τις μπαταρίες μαζί με τα οικιακά απορρίμματα. Πρέπει να εξοικειωθείτε με τους τοπικούς κανονισμούς για την ξεχωριστή συγκέντρωση των μπαταριών, διότι η κατάλληλη διάθεση προστατεύει από πιθανά αρνητικά αποτελέσματά της για το φυσικό περιβάλλον και την ανθρωπινή ζωή.

Πληροφορίες για την προστασία του περιβάλλοντος

Η συσκευασία περιέχει μόνο τα απαραίτητα στοιχεία. Έχει καταβληθεί κάθε δυνατή προσπάθεια ώστε τα τρία συστατικά της συσκευασίας να διαχωριστούν εύκολα: χαρτί (κουτί), αφρός πολυστερίνης (προστατευτικά μέσα στη συσκευασία) και πολυαιθυλένιο (σακούλες, προστατευτικό φύλλο). Η συσκευή κατασκευάστηκε από υλικά τα οποία μπορούν να ανακυκλωθούν και να χρησιμοποιηθούν ξανά μετά την αποσυμφορόλυσή τους. Πρέπει να ακολουθήσετε τους τοπικούς κανονισμούς σχετικά με τη διάθεση των υλικών συσκευασίας, των μεταχειρισμένων μπαταριών και των περιττών συσκευών.

Η εγγραφή και αναπαραγωγή υλικού μπορεί να απαιτήσει σχετική άδεια. Βλέπε το περί πνευματικών δικαιωμάτων και των δικαιωμάτων/δημιουργών/καλλιτεχνών νόμο.

Παρατήρηση σχετικά με τις ERP2 (Συσκευές σχετικά με την ενέργεια)

Η παρούσα συσκευή είναι οικολογικού σχεδιασμού και πληροί τις απαιτήσεις της φάσης 2 του Κανονισμού (ΕΚ) αριθ. 1275/2008 της Επιτροπής περί εφαρμογής της οδηγίας 2009/125/ΕΚ σχετικά με την κατανάλωση ενέργειας σε κατάσταση απενεργοποίησης και αναμονής του ηλεκτρικού και ηλεκτρονικού εξοπλισμού γραφείου και οικιακού εξοπλισμού.

Σας ευχαριστούμε που αγοράσατε τον μετεωρολογικό μας σταθμό. Αυτό το μοντέλο έχει τα ακόλουθα χαρακτηριστικά.

Λειτουργίες

- Πρόγνωση καιρού: ηλιοφάνεια, μερική συννεφιά, συννεφιά, βροχή, χιόνι.
- Θερμοκρασία εσωτερικού / εξωτερικού χώρου.
- Υγρασία εσωτερικού / εξωτερικού χώρου.
- Μνήμη των ελάχιστων και μέγιστων τιμών των εσωτερικών και εξωτερικών μετρήσεων θερμοκρασίας και υγρασίας.
- Λειτουργία ρολογιού 12/24 ωρών, ημερολόγιο.
- Συναγερμός με λειτουργία αδράνειας
- Υποστηρίζει έως 3 εξωτερικούς αισθητήρες που λειτουργούν σε διαφορετικά κανάλια (περιλαμβάνεται μόνο 1 αισθητήρας)
- Συναγερμός χαμηλής και υψηλής θερμοκρασίας εσωτερικού και εξωτερικού χώρου
- Δείκτης απόλυτης ατμοσφαιρικής πίεσης
- Δείκτης σημείου παγώματος
- Ένδειξη στάθμης θερμικής άνεσης

Διαβάστε προσεκτικά αυτές τις οδηγίες χρήσης και πριν ξεκινήσετε τη συσκευή. Κρατήστε αυτές τις οδηγίες χρήσης για μελλοντική αναφορά.

Θθόνη και χειριστήρια

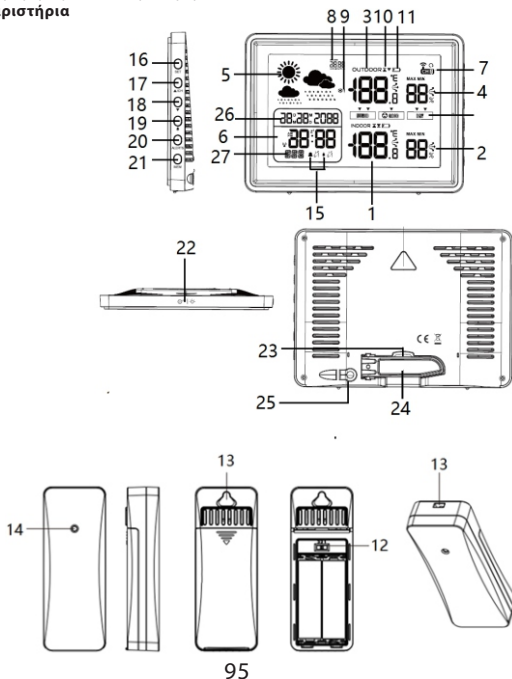

- | | |
|--|--|
| 1. Θερμοκρασία εσωτερικού χώρου / τάση | 2. Υγρασία εσωτερικού χώρου / τάση |
| 3. Θερμοκρασία εξωτερικού χώρου / τάση | 4. Υγρασία εξωτερικού χώρου / τάση |
| 5. Πρόγνωση καιρού με κινούμενα σχέδια | 6. Ρολόι |
| 7. Ένδειξη καναλιού εξωτερικού αισθητήρα | 8. Δείκτης απόλυτης ατμοσφαιρικής πίεσης |
| 9. Δείκτης σημείου παγώματος | 10. Συναγερμός χαμηλής και υψηλής θερμοκρασίας |
| 11. Εικονίδιο χαμηλής στάθμης μπαταρίας | 12. Διακόπτης καναλιών αισθητήρα |
| 13. Ανοίγματα στερέωσης για κρέμασμα | 14. Ενδεικτική λυχνία αισθητήρα |
| 15. Εικονίδιο συναγερμού | |
| 16-17-18-19-20-21: Ρυθμίσεις (SET) / πάνω και Κανάλι (CH) / κάτω / συναγερμός / συναγερμός / μνήμη (MEM) | 22. Κουμπί οπίσθιου φωτισμού/αδράνειας |
| 23. Θήκη μπαταρίας για τη διατήρηση μνήμης | |
| 24. Πτυσσόμενη βάση (ξεδιπλώνεται για να τοποθετηθεί στο τραπέζι) | |
| 25. Υποδοχή τροφοδοσίας DC IN | 26. Ημερολόγιο |
| | 27. Δείκτης της ημέρας της εβδομάδας |

Σύνδεση παροχής ρεύματος

Συνδέστε το παρεχόμενο τροφοδοτικό AC/DC στην πρίζα AC για να αποκτήσετε την περοχή ρεύματος και, στη συνέχεια, συνδέστε το σύνδεσμο του τροφοδοτικού DC στην υποδοχή πρίζα συνεχούς ρεύματος στο πίσω πλαίσιο του μετεωρολογικού σταθμού. Όταν η παροχή ρεύματος είναι σωστά συνδεδεμένη, η συσκευή είναι έτοιμη για λειτουργία.

Ανοίξτε το καπάκι της θήκης μπαταριών του εξωτερικού ασύρματου αισθητήρα, τοποθετήστε 2 μπαταρίες AA στη θήκη, σύμφωνα με την πολικότητα που εμφανίζεται στη θήκη (συμπεριλαμβάνονται μπαταρίες). Συνιστούμε τη χρήση αλκαλικών μπαταριών υψηλής ποιότητας ή μπαταριών λιθίου για την καλύτερη απόδοση. Δεν συνιστώνται μπαταρίες τύπου «Heavy duty» ή επαναφορτιζόμενες μπαταρίες.

Ρυθμίσεις εφεδρικής μπαταρίας μνήμης

Ξεδιπλώστε τη βάση, σύρετε το μονωτικό φύλλο έξω από τη θήκη της μπαταρίας (συμπεριλαμβάνεται η μπαταρία CR2032). Η μπαταρία μνήμης σας επιτρέπει να αποθηκεύσετε όλες τις ρυθμίσεις του μετεωρολογικού σταθμού (συμπεριλαμβανομένου του ρολογιού) σε περίπτωση διακοπής ρεύματος. Εάν η μπαταρία που υποστηρίζει τη μνήμη έχει εξαντληθεί, σύρετε έξω το δίσκο στον οποίο είναι εγκατεστημένη η μπαταρία και αντικαταστήστε το με ένα νέο.

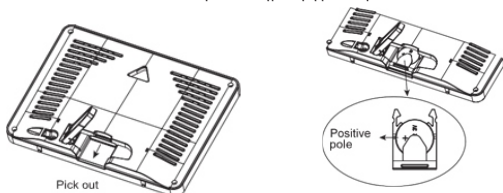

Λήψη σήματος από εξωτερικό ασύρματο αισθητήρα

Αφού εγκατασταθεί σωστά η μπαταρία, ο μετεωρολογικός σταθμός ανιχνεύει αυτόματα και λαμβάνει το σήμα εξωτερικής θερμοκρασίας και υγρασίας από τον εξωτερικό ασύρματο αισθητήρα. Η ανάκτηση σήματος θα διαρκέσει το πολύ 3 λεπτά. Το ασύρματο σύμβολο (κοντινό κανάλι στην οθόνη)  θα αναβοσβήνει κατά την αναζήτηση και θα σταθεροποιηθεί μετά την επιτυχή λήψη του σήματος. Εάν ο σταθμός δεν λάβει σήμα από εξωτερικό αισθητήρα, η ένδειξη λήψης σήματος θα εξαφανιστεί μετά από 3 λεπτά και η οθόνη αντί για τα δεδομένα θερμοκρασίας και εξωτερικής υγρασίας θα εμφανίσει το ακόλουθο σύμβολο: «-»-. Για να ενεργοποιήσετε ξανά την αναζήτηση σήματος από τον εξωτερικό αισθητήρα, πατήστε και κρατήστε πατημένο το κουμπί «πάνω» για 3 δευτερόλεπτα.

Τοποθέτηση της συσκευής και άλλες παρατηρήσεις:

1. Ο μετεωρολογικός σταθμός μπορεί να λειτουργήσει με έως και τρεις εξωτερικούς ασύρματους αισθητήρες. Για να ορίσετε το επιθυμητό κανάλι αισθητήρα, ανοίξτε το καπάκι της μπαταρίας και ρυθμίστε τον διακόπτη του καναλιού στη σωστή θέση (υπάρχουν 3 κανάλια από τα οποία μπορείτε να επιλέξετε). Αφού ρυθμίσετε τον διακόπτη στον εξωτερικό αισθητήρα στο κανάλι 1, επιλέξτε επίσης το κανάλι 1 στον μετεωρολογικό σταθμό – για να το κάνετε αυτό, πατήστε το κουμπί καναλιού (CH)/πάνω για να επιλέξετε το κανάλι 1. Με την ίδια μέθοδο, μπορείτε να συνδέσετε δύο πρόσθετους προαιρετικούς αισθητήρες χρησιμοποιώντας τα κανάλια 2 και 3 για να τους συνδέσετε. Περιλαμβάνεται μόνο 1 εξωτερικός αισθητήρας.
2. Τοποθετήστε και χρησιμοποιήστε τον μετεωρολογικό σταθμό και έναν εξωτερικό αισθητήρα εντός 1,5~2 μέτρων από πηγές παρεμβολών, όπως οθόνες υπολογιστών ή τηλεοράσεις. Ο μετεωρολογικός σταθμός πρέπει επίσης να τοποθετείται μακριά από παράθυρα με μεταλλικά πλαίσια.
3. Μην χρησιμοποιείτε άλλα ηλεκτρονικά προϊόντα, όπως ακουστικά ή ηχεία, που λειτουργούν στην ίδια συχνότητα σήματος (433,92 MHz), καθώς μπορεί να προκαλέσουν παρεμβολές. Λάβετε υπόψη ότι εάν οι γείτονές σας χρησιμοποιούν ηλεκτρονικές συσκευές που λειτουργούν στην ίδια συχνότητα σήματος (433,92 MHz), ενδέχεται επίσης να προκαλέσουν παρεμβολές στην ορθή λειτουργία.
4. Για να διασφαλίσετε την ακριβή μέτρηση της εσωτερικής θερμοκρασίας, τοποθετήστε τον μετεωρολογικό σταθμό σε ξηρό μέρος, χωρίς ακαθαρσίες και σκόνη. Επιλέξτε ένα μέρος μακριά από το άμεσο ηλιακό φως και άλλες πηγές θερμότητας, καθώς και μακριά από ανοίγματα αερισμού.
5. Ο ασύρματος αισθητήρας μπορεί να εγκατασταθεί σε εξωτερικό χώρο. Για την καλύτερη δυνατή ακρίβεια της μέτρησης, τοποθετήστε τον αισθητήρα σε κατακόρυφη θέση, τουλάχιστον 1,5 ~ 2 μέτρα από το έδαφος, σε χώρο προστατευμένο από τη βροχή και με καλή κυκλοφορία του αέρα. Μην εκθέτετε τον αισθητήρα σε άμεσο ηλιακό φως για μεγάλα χρονικά διαστήματα.
6. Η μέγιστη απόσταση λειτουργίας του ασύρματου αισθητήρα είναι 80 μέτρα από τον μετεωρολογικό σταθμό, χωρίς εμπόδια μεταξύ τους.
7. Το σήμα από τον ασύρματο αισθητήρα αποστέλλεται στο σταθμό κάθε 114 δευτερόλεπτα (κανάλι 1), 134 δευτερόλεπτα (κανάλι 2), 158 δευτερόλεπτα (κανάλι 3).

Ρυθμίσεις

Πατήστε και κρατήστε πατημένο το κουμπί ρυθμίσεων (SET) για 3 δευτερόλεπτα, η οθόνη εμφανίζει κείμενο που αναβοσβήνει και υποδεικνύει τη γλώσσα, την ημέρα της εβδομάδας, πατήστε το κουμπί πάνω ή κάτω για να επιλέξετε τη γλώσσα της ημέρας της εβδομάδας: GER (Γερμανικά), ENG (Γαλλικά), FRE (Γαλλικά), ITA (Ιταλικά), SPA (Ισπανικά), DUT (Ολλανδικά), DAN (Δανικά), πατήστε το κουμπί ρυθμίσεων για να επιβεβαιώσετε την επιλογή σας και προχωρήστε στην επόμενη επιλογή για να ενεργοποιήσετε ή να απενεργοποιήσετε τον ήχο των κουμπιών, ο οποίος έχει ρυθμιστεί με τον ίδιο τρόπο όπως η ρύθμιση γλώσσας· επαναλάβετε τις λειτουργίες ρύθμισης για τις ακόλουθες επιλογές: επιλογή βαρομετρικής μονάδας/μονάδας θερμοκρασίας/έτος/μορφή εμφάνισης του μήνα και της ημέρας/μήνας/ημερομηνίας/μορφή 12 και 24 ωρών/ώρα/λεπτό/πρόγνωση καιρού. (Πατήστε και κρατήστε πατημένο το κουμπί προς τα πάνω ή προς τα κάτω για να επιταχύνετε τη ρύθμιση· οι τρέχουσες ρυθμίσεις θα αποθηκευτούν αυτόματα και θα τερματιστούν εάν δεν πατηθεί κανένα κουμπί εντός 20 δευτερολέπτων)

Συναγερμός και αδράνεια

Ένα σύντομο, επαναλαμβανόμενο πάτημα του κουμπιού ΣΥΝΑΓΕΡΜΟΣ μπορεί να αλλάξει τη λειτουργία αφύπνισης μεταξύ ALARM1 ζυπνητήρι καθημερινές μέρες/ALARM1 ζυπνητήρι Σαββατοκύριακο/ALARM2 ζυπνητήρι καθημερινές μέρες/ ALARM2 ζυπνητήρι Σαββατοκύριακο. Επιλέξτε τη λειτουργία συναγερμού που σας ενδιαφέρει, πατήστε παρατεταμένα το κουμπί

ΣΥΝΑΓΕΡΜΟΣ για να ενεργοποιήσετε τη λειτουργία ρύθμισης συναγερμού, το κουμπί πάνω ή κάτω για να ρυθμίσετε την ώρα, πατήστε το κουμπί ΣΥΝΑΓΕΡΜΟΣ για να επιβεβαιώσετε την επιλογή και μεταβείτε στη ρύθμιση λεπτών και στη ρύθμιση ενεργοποίησης/απενεργοποίησης συναγερμού, η οποία γίνεται με τον ίδιο τρόπο όπως η ρύθμιση ώρας. Πατήστε σύντομα το κουμπί ΣΥΝΑΓΕΡΜΟΣ για να ολοκληρώσετε τη ρύθμιση του συναγερμού. Χρησιμοποιώντας την ίδια μέθοδο, μπορείτε να ορίσετε τις άλλες λειτουργίες συναγερμού. Εάν οι συναγερμοί ρυθμιστούν με επιτυχία, θα εμφανιστεί στην οθόνη το αντίστοιχο εικονίδιο συναγερμού. Κατά τη ρύθμιση του συναγερμού, το πάτημα του επάνω κουμπιού οπίσθιου φωτισμού/αδράνειας μπορεί επίσης να αποηκεύσει την τρέχουσα ρύθμιση.

Όταν χτυπήσει ο συναγερμός την καθορισμένη ώρα, πατήστε οποιοδήποτε κουμπί (εκτός από το κουμπί οπίσθιου φωτισμού/αδράνειας) για να ακυρώσετε τον ήχο συναγερμού και ο συναγερμός θα ηχήσει ξανά την ίδια ώρα την επόμενη μέρα. Ενώ ο συναγερμός βρίσκεται σε εξέλιξη, πατήστε στιγμιαία το κουμπί οπίσθιου φωτισμού/αδράνειας για να ενεργοποιήσετε τη λειτουργία αδράνειας, η οποία θα επανεργοποιήσει τον συναγερμό μετά από 5 λεπτά. Η αδράνεια μπορεί να επαναλαμβάνεται κάθε 5 λεπτά. Πατήστε οποιοδήποτε άλλο κουμπί (εκτός από το κουμπί οπίσθιου φωτισμού/αδράνειας) για να ακυρώσετε την απενεργοποίηση. Ο ήχος συναγερμού θα συνεχιστεί για 2 λεπτά εάν δεν ακυρωθεί νωρίτερα.

Θερμοκρασία και υγρασία

1. Εύρος μέτρησης θερμοκρασίας εσωτερικού χώρου: $-10 \sim +50 \text{ }^{\circ}\text{C} / 14 \sim 122 \text{ }^{\circ}\text{F}$.
2. Εύρος μέτρησης εξωτερικής θερμοκρασίας: $-30 \sim +60 \text{ }^{\circ}\text{C} / -22 \sim 140 \text{ }^{\circ}\text{F}$.
Προσοχή: LL.L $^{\circ}\text{C}$ ή HH.H $^{\circ}\text{C}$ θα εμφανιστεί στην οθόνη όταν η μετρούμενη τιμή θερμοκρασίας είναι εκτός του παραπάνω εύρους
3. Εύρος μέτρησης υγρασίας εσωτερικού και εξωτερικού χώρου: 1%-99%
Προσοχή: Το LL % ή το HH % θα εμφανίζονται στην οθόνη όταν η μετρούμενη τιμή υγρασίας είναι εκτός του παραπάνω εύρους
4. Ακρίβεια μέτρησης θερμοκρασίας: $\pm 1.0^{\circ}\text{C}$ στην περιοχή από 0°C έως $+50^{\circ}\text{C} / 32^{\circ}\text{F} \sim 104^{\circ}\text{F}$.
 $\pm 1,5^{\circ}\text{C}$ εκτός του παραπάνω εύρους τιμών.
5. Ακρίβεια μέτρησης υγρασίας: $\pm 5\%$ (εύρος 40 έως 70%), $\pm 8\%$ εκτός εύρους
6. Πατήστε το κουμπί μνήμης (MEM) για να ελέγξετε τις μέγιστες και ελάχιστες τιμές μέτρησης, πατήστε και κρατήστε πατημένο το κουμπί Memory (MEM) για να διαγράψετε χειροκίνητα αυτά τα δεδομένα. (Προσοχή: Οι μέγιστες και ελάχιστες τιμές μέτρησης θα διαγράφονται αυτόματα στις 00:00 κάθε μέρα).

Τάση θερμοκρασίας

Ένα βέλος κοντά στα δεδομένα θερμοκρασίας υποδεικνύει την τάση της θερμοκρασίας. Η κατεύθυνσή του αλλάζει ανάλογα με το αν η τελευταία ένδειξη θερμοκρασίας είναι υψηλότερη ή χαμηλότερη από τις προηγούμενες ενδείξεις.

Βέλος που δείχνει προς τα πάνω = η θερμοκρασία αυξήθηκε κατά 1°C την τελευταία ώρα.

Βέλος που δείχνει ευθεία = η θερμοκρασία έχει αλλάξει κατά λιγότερο από 1°C την τελευταία ώρα.

Βέλος που δείχνει προς τα κάτω = η θερμοκρασία έχει πέσει 1°C την τελευταία ώρα.

Ένδειξη τάσης υγρασίας

Ένα βέλος του οποίου η θέση ποικίλλει ανάλογα με το αν η τελευταία ένδειξη υγρασίας είναι υψηλότερη ή χαμηλότερη από τις προηγούμενες ενδείξεις υποδεικνύει την τάση υγρασίας.

Βέλος που δείχνει προς τα πάνω = η υγρασία αυξήθηκε κατά 5% την τελευταία ώρα.

Ευθεία βέλος = υγρασία έχει αλλάξει κατά λιγότερο από 5% την τελευταία ώρα.

Βέλος που δείχνει προς τα κάτω = υγρασία έχει πέσει 5% την τελευταία ώρα.

Πρόγνωση καιρού με κινούμενα σχέδια

Η πρόγνωση του καιρού βασίζεται στα ωριαία δεδομένα ατμοσφαιρικής πίεσης που συλλέγονται από την κύρια μονάδα. Ο σταθμός προβλέπει καιρικές συνθήκες για τις επόμενες 12 ώρες με ακρίβεια 70-75%. Το προεπιλεγμένο εικονίδιο πρόγνωσης καιρού έχει οριστεί σε «μερική συννεφιά», ο μετεωρολογικός σταθμός θα βαθμονομήσει αυτόματα την πρόγνωση καιρού κατά τη διάρκεια των πρώτων 1-2 εβδομάδων λειτουργίας με βάση τα δεδομένα ατμοσφαιρικής πίεσης.

Η πρόγνωση καιρού θα εμφανιστεί σε έναν από τους παρακάτω συνδυασμούς:



ΗΛΙΟΛΟΥΣΤΑ

ΜΕΡΙΚΗ ΣΥΝΝΕΦΙΑ

ΣΥΝΝΕΦΙΑ

ΒΡΟΧΗ

ΧΙΟΝΙ

Λάβετε υπόψη ότι η συσκευή προβλέπει τον καιρό με βάση περιορισμένες παραμέτρους και μπορεί να διαφέρει από τις επίσημες προγνώσεις καιρού, οι οποίες υπολογίζονται με βάση προηγμένους αλγόριθμους.

Οπίσθιο φως και αυτόματη απενεργοποίηση

Πατήστε το επάνω κουμπί οπίσθιου φωτισμού/ύπνου για να ενεργοποιήσετε τον οπίσθιο φωτισμό. Ο οπίσθιος φωτισμός θα διαρκέσει 20 δευτερόλεπτα και θα απενεργοποιηθεί αυτόματα.

Δείκτης σημείου παγώματος

Όταν η εξωτερική θερμοκρασία πέσει κάτω από τους 3°C/34°F, αυτό το σύμβολο θα εμφανιστεί στην οθόνη και ο σταθμός θα εκπέμψει ένα προειδοποιητικό σήμα.



Δείκτης απόλυτης ατμοσφαιρικής πίεσης

Ένδειξη πίεσης σε mmHg, inHg ή hPa mb με μέγιστες/ελάχιστες μετρήσεις.

Εύρος μέτρησης: 850-1050hPa/mb (637-787mmHg, 25,1-31 inHg).

ΠΡΟΣΟΧΗ: Ο μετεωρολογικός σταθμός διαβάζει την απόλυτη ατμοσφαιρική πίεση, η οποία μπορεί να διαφέρει από εκείνη που αναφέρεται στις επίσημες μετεωρολογικές προβλέψεις. Ο λόγος αυτής της διαφοράς είναι ότι η σχετική πίεση που δίνεται στις επίσημες μετεωρολογικές προβλέψεις μειώνεται μέχρι τη στάθμη της θάλασσας. Η απόλυτη πίεση που υποδεικνύεται σε αυτό το μοντέλο είναι η πίεση που μετράται σε μια δεδομένη θέση σε κατάλληλο υψόμετρο.

Ένδειξη στάθμης θερμικής άνεσης

Εικονίδιο	▼ HUMID	▼ HUMID	▼ 😊 GOOD	▼ DRY	▼ DRY
Υγρασία	Πολύ υψηλή 84-99%	Υψηλή 76-83%	Άνετη 40%-75%	Χαμηλή 26-39%	Πολύ χαμηλή 1-25%

Προειδοποιήσεις υπέρβασης ορίου θερμοκρασίας

Το μοντέλο διαθέτει λειτουργία προειδοποίησης όταν σημειώνεται υπέρβαση του καθορισμένου εσωτερικού και εξωτερικού ορίου θερμοκρασίας. Οι προειδοποιήσεις εμφανίζονται με το εικονίδιο στην οθόνη και εκπέμπονται ως ακουστικό σήμα.

Πατήστε το κουμπί ΠΡΟΕΙΔΟΠΟΙΗΣΗ αρκετές φορές για να ελέγξετε τις καθορισμένες τιμές για: άνω όριο θερμοκρασίας εξωτερικού χώρου/κάτω όριο θερμοκρασίας εξωτερικού χώρου/άνω όριο θερμοκρασίας εσωτερικού χώρου/κάτω όριο θερμοκρασίας εσωτερικού χώρου. Αφού επιλέξετε ένα από τα προαναφερθέντα όρια θερμοκρασίας, πατήστε σύντομα το κουμπί πάνω ή κάτω για να ενεργοποιήσετε/απενεργοποιήσετε τη λειτουργία προειδοποίησης. Πιέστε παρατεταμένα το κουμπί ΠΡΟΕΙΔΟΠΟΙΗΣΗ και, στη συνέχεια, πιέστε το κουμπί προς τα πάνω ή προς τα κάτω για να ρυθμίσετε το όριο θερμοκρασίας προειδοποίησης. Αφού ορίσετε όλα τα όρια, πατήστε το κουμπί ΠΡΟΕΙΔΟΠΟΙΗΣΗ για να αποθηκεύσετε την επιλογή και να εξέλθετε από τη λειτουργία ρύθμισης. Κατά τον καθορισμό μεμονωμένων ορίων, το σύντομο πάτημα του επάνω κουμπιού οπίσθιου φωτισμού/αδράνειας μπορεί επίσης να αποθηκεύσει την τρέχουσα ρύθμιση.

Όταν η μετρούμενη θερμοκρασία υπερβαίνει το καθορισμένο όριο, το εικονίδιο ειδοποίησης θα εμφανίζεται στην οθόνη και θα εκπέμπεται ένας προειδοποιητικός ήχος από τη συσκευή κάθε 60 δευτερόλεπτα. Πατώντας το κουμπί ΠΡΟΕΙΔΟΠΟΙΗΣΗ για λίγο μπορεί να ακυρωθεί το ηχητικό σήμα, αλλά το εικονίδιο προειδοποίησης θα συνεχίσει να εμφανίζεται στην οθόνη μέχρι η μετρούμενη θερμοκρασία να μην υπερβαίνει πλέον το καθορισμένο όριο.

Προσοχή:

Όταν ο μετεωρολογικός σταθμός αναζητά ένα σήμα από τον εξωτερικό ασύρματο αισθητήρα, το πάτημα του κουμπιού ΠΡΟΕΙΔΟΠΟΙΗΣΗ για να ελέγξετε ή να ρυθμίσετε τις προειδοποιήσεις θα σταματήσει η αναζήτηση για το σήμα από τον αισθητήρα.

Βαθμονόμηση

Ο μετεωρολογικός σταθμός έχει βαθμονομηθεί προσεκτικά στην εγκατάσταση παραγωγής μας, αλλά αν για κάποιο λόγο θέλετε να προσαρμόσετε τις τιμές μέτρησης στις ανάγκες σας, μπορείτε να βαθμονομήσετε χειροκίνητα τις τιμές της εσωτερικής θερμοκρασίας, της εσωτερικής υγρασίας και της πίεσης.

1. Όταν η οθόνη βρίσκεται σε κανονική λειτουργία, πατήστε παρατεταμένα τα κουμπί «ΠΡΟΕΙΔΟΠΟΙΗΣΗ» (ALERT) και της μνήμης (MEM) για να εισέλθετε στη λειτουργία βαθμονόμησης.
2. Πατήστε το κουμπί πάνω ή κάτω για να ρυθμίσετε την τιμή της εσωτερικής θερμοκρασίας.
3. Πιέστε στιγμιαία το κουμπί ρυθμίσεων (SET) για να επιβεβαιώσετε την επιλογή και να μεταβείτε στην επόμενη ρύθμιση.
4. Ακολουθία βαθμονομημένων παραμέτρων: εσωτερική θερμοκρασία εσωτερική ---υγρασία εσωτερική--- πίεση ---Εξοδος από τη λειτουργία βαθμονόμησης.
5. Εύρος βαθμονόμησης: +/- 5 βαθμοί για τη θερμοκρασία +/- 10% για την υγρασία +/-9 για ατμοσφαιρική πίεση. Τα τελικά δεδομένα στην οθόνη θα αλλάξουν από την τιμή που έχει επιλεγεί κατά τη διάρκεια της βαθμονόμησης.

Προσοχή:

Για να επαναφέρετε τις βαθμονομημένες τιμές, πρώτα αποσυνδέστε την παροχή ρεύματος από τον μετεωρολογικό σταθμό, αφαιρέστε την εφεδρική μπαταρία, πατήστε και κρατήστε πατημένο το κουμπί ΣΥΝΑΓΕΡΜΣ και, στη συνέχεια, ενεργοποιήστε την παροχή ρεύματος.

Ένδειξη χαμηλής στάθμης μπαταρίας

- **Στον εξωτερικό αισθητήρα:** Όταν εμφανιστεί το εικονίδιο χαμηλής στάθμης της μπαταρίας στην οθόνη δίπλα στην ένδειξη θερμοκρασίας του εξωτερικού χώρου, αντικαταστήστε τις μπαταρίες στον εξωτερικό αισθητήρα.

- **Στον μετεωρολογικό σταθμό:** Όταν το εικονίδιο χαμηλής στάθμης μπαταρίας εμφανιστεί στην οθόνη δίπλα στην ένδειξη θερμοκρασίας του εσωτερικού χώρου, αντικαταστήστε την μπαταρία που κρατά τη μνήμη. Η μπαταρία CR2032 χρησιμοποιείται μόνο για τη διατήρηση των ρυθμίσεων κατά τη διάρκεια ξαφνικής διακοπής ρεύματος.

Αντιμετώπιση προβλημάτων

Έλλειψη πληροφοριών στην οθόνη	<ul style="list-style-type: none"> ❖ Ελέγξτε εάν το τροφοδοτικό AC/DC είναι σωστά συνδεδεμένο στη συσκευή.
Η θερμοκρασία από τον εξωτερικό αισθητήρα δεν εμφανίζεται.	<ul style="list-style-type: none"> ❖ Ελέγξτε εάν η απόσταση μεταξύ του σταθμού και του αισθητήρα δεν υπερβαίνει τα 30 m (συνιστάται) ❖ Βεβαιωθείτε ότι ο σταθμός και ο αισθητήρας απέχουν τουλάχιστον 2 μέτρα από οθόνες και τηλεοράσεις. ❖ Αποφύγετε την τοποθέτηση συσκευών πάνω ή κοντά σε μεταλλικά πλαίσια παραθύρων. ❖ Αποφύγετε τη χρήση σταθμών κοντά σε ηλεκτρονικές συσκευές όπως ηχεία που λειτουργούν στην ίδια συχνότητα (433 MHz). ❖ Ελέγξτε προσεκτικά εάν ο σταθμός και ο εξωτερικός ασύρματος αισθητήρας είναι τοποθετημένοι στο ίδιο κανάλι. ❖ Αφαιρέστε τις μπαταρίες, περιμένετε μια στιγμή και, στη συνέχεια, τοποθετήστε τις ξανά.
Η θερμοκρασία που εμφανίζεται είναι λανθασμένη.	<ul style="list-style-type: none"> ❖ Αφαιρέστε τις μπαταρίες, περιμένετε μια στιγμή και, στη συνέχεια, τοποθετήστε τις ξανά. ❖ Βεβαιωθείτε ότι ο σταθμός ή ο αισθητήρας δεν επηρεάζεται από πηγές θερμότητας, κλιματιστικά κ.λπ. Ή ο αισθητήρας βρίσκεται σε σημείο που εκτίθεται σε άμεσο ηλιακό φως.

Προδιαγραφές:

Ένδειξη θερμοκρασίας εσωτερικού/εξωτερικού χώρου
Ένδειξη υγρασίας εσωτερικού/εξωτερικού χώρου
Ένδειξη τάσης θερμοκρασίας/υγρασίας
Οθόνη απόλυτης ατμοσφαιρικής πίεσης
Δείκτης θερμικής άνεσης
Δείκτης σημείου παγώματος
Συναγερμός υγρασίας και θερμοκρασίας (ρυθμιζόμενος)
Καταγραφή μέγιστης/ελάχιστης εσωτερικής/εξωτερικής θερμοκρασίας και υγρασίας
Πρόγνωση καιρού για τις επόμενες 12-24 ώρες (με βάση τις αλλαγές πίεσης)
Δυνατότητα βαθμονόμησης των τιμών πίεσης και πρόγνωσης καιρού
Έγχρωμη οθόνη LCD με ροοστάτη
Μέγεθος οθόνης LCD: 126 x 82 mm
Ρολόι (μορφή 12/24 ωρών) και ημερολόγιο
Ένδειξη ημερών της εβδομάδας σε 7 γλώσσες: GER/ENG/FRE/ITA/SPA/DUT/DAN
Συναγερμός με λειτουργία αδράνειας
Ασύρματος εξωτερικός αισθητήρας (περιλαμβάνεται 1 τεμ.)
Λειτουργία έως 3 εξωτερικών αισθητήρων
Εναλλασσόμενη απεικόνιση ενδείξεων από 3 αισθητήρες
Ένδειξη χαμηλής μπαταρίας για εξωτερικό αισθητήρα και μπαταρία υποστήριξης μνήμης
Βραχίονας τοίχου / Βάση
Τροφοδοσία: 5 V 1200 mA (περιλαμβάνεται τροφοδοτικό)
Ασύρματη πηγή ενέργειας αισθητήρα: 2 x 1,5V μπαταρία (τύπου AA, συμπεριλαμβάνεται)
Μπαταρία υποστήριξης μνήμης: CR2032 (3 V, δεν περιλαμβάνεται)
IP54 (κατηγορία αντίστασης στο νερό για τον ασύρματο αισθητήρα)
Συχνότητα λειτουργίας ασύρματου αισθητήρα: 433,92 MHz
Κατανάλωση ενέργειας: 0,35 W (μετεωρολογικός σταθμός), 24mW (ασύρματος αισθητήρας)
Διαστάσεις μετεωρολογικού σταθμού: 160 x 19 x 115 mm
Καθαρό βάρος του μετεωρολογικού σταθμού: 0,206 kg
Διαστάσεις αισθητήρα: 38 x 19 x 100 mm
Καθαρό βάρος αισθητήρα: 0,032 kg

Πληροφορίες για το τροφοδοτικό		
Δημοσιευμένες πληροφορίες	Τιμές και στοιχεία	Μονάδα
Ονομασία κατασκευαστή ή εμπορικό σήμα Αριθμός εμπορικού μητρώου Διεύθυνση	Manufacturer's Name : DONGGUAN SHIJIE HUAXU ELECTRONICS FACTORY Commercial Registration Number: 440429543 Address: No.200,Technology East Road,Shijie TownDongguan City,Guangdong,P.R.China	
Αναγνωριστικό μοντέλου	HX075-0501200-AG-001	
Τάση εισόδου	100-240	V
Συχνότητα εισόδου του εναλλασσόμενου ρεύματος	50/60	Hz
Τάση εξόδου	DC5	V
Ρεύμα εξόδου	1.2	A
Ισχύς εξόδου	6.0	W
Μέση ενεργή απόδοση	≥75	%
Απόδοση σε χαμηλό φορτίο (10 %)	71.17	%
Κατανάλωση ενέργειας χωρίς φορτίο	≤0.1	W

Oluline informatsioon.

- Teenindusjuhend ja ohutus käsitlev teave tuleb edaspidiseks kasutuseks säilitada.
- Ei tohi lasta tekkida olukorral, kui seadmele või selle sisemusse tilgub vesi.
- Samuti ei tohi seadet kasutada niisketes kohtades, nagu nt vannituba.
- Antud seadet ei tohi paigaldada järgnevasse kohtadesse:
- Mis on avatud päikesekiirguse vahetule toimele või radiaatorite lähedusse.
- Asetada muu, soojust eraldava, stereofoonilise varustuse peale.
- Blokeerides ventilatsiooni või tolmusesse kohta.
- Pidevale vibratsioonile allutatud kohtadesse.
- Kõrge niiskustasemega kohtadesse.
- Seadet ei tohi asetada küünalde või avatud tule lähedusse.
- Seadet võib kasutada ainult käesolevas juhendis kirjeldatud viisil.
- Enne toite esimest sisselülitamist tuleb veenduda, et toide oleks õigesti ühendatud.

Ohutuse seisukohalt ei tohi korpuseid lahti võtta ega üritada seadme sisemusse tungida. Seadet võivad parandada ainult teeninduse kvalifitseeritud töötajad.

Seadet ei tohi lahti keerata ega selle korpust avada, sest selles ei ole kasutaja poolt parandatavaid osi. Seadme hoolduse ja parandamisega tegelevad ainult teeninduse kvalifitseeritud töötajad.

OHUTUST KÄSITLEV OLULINE TEAVE

1. Lugeda juhend läbi – enne seadme kasutamist alustamist tuleb kogu teenindusjuhend ja ohutus käsitlev teave läbi lugeda.
2. Säilitada juhend – kasutus- ja teenindusjuhend tuleb edaspidiseks kasutuseks säilitada.
3. Järgida hoiatusi – toimida kooskõlas kõikide seadmel paiknevate hoiatuste ja teenindusjuhendiga.
4. Järgida juhiseid – toimida kooskõlas teenindusjuhendi ja kasutajale mõeldud juhistega.
5. Paigaldus – paigaldada seade kooskõlas tootja juhistega.
6. Toiteallikad – seadme toiteks peab kasutama ainult toitekaabli märgistustel antud parameetritega allikaid. Juhul kui kasutaja ei ole kindel kodus oleva toite liigis, peab ta ühendust võtma seadme müüja või kohaliku elektrienergia tarnijaga.
7. Vesi ja niiskus – tulekahju või elektrilöögi ohu vähendamiseks ei tohi seadet vihma, vee ja niiskuse vahetule toimele, nagu nt saunas või vannitoas, allutada. Mitte kasutada käesolevat seadet vee, näiteks vanni, kraanikausi, köögivalamu või pesupali, läheduses, niiskes keldris või basseini juures (või sarnastes kohtades).
8. Esemed ja vedelikud seadmes – läbi seadme avade ei tohi sisse suruda mingeid esemeid, sest need võivad kokku puutuda ohtliku pinge punktidega, mis omakorda võib põhjustada tulekahju või elektrilöögi. Mitte mingil juhul ei tohi seadme pindadele mingeid vedelikke kallata. Seadmele ei tohi asetada vedelikke sisaldavaid esemeid.
9. Teenindus – keelatud on seadme ülevaatust omakäeliselt läbi viia. Avatud katted võivad põhjustada kokkupuudet ohtliku pingega ja osutada ohtlikuks. Seadme hoolduse ja parandamisega tegelevad ainult teeninduse kvalifitseeritud töötajad.
10. Varuosad – osade väljavahetamisel tuleb kontrollida kas teeninduse töötaja on kasutanud tootja poolt soovitatud varuosi või kas osad on originaalosaladega identsed. Väljavahetamine kinnitamata osade vastu ohustab tulekahju puhkemise, elektrilöögi ja muude turvariskidega.
11. Seadme keskkonna maksimaalne temperatuur võib olla kuni 35°C.
12. Elektrostaatilisi lahendusi puudutavad juhised – kui seadme töö on häiritud elektrostaatilistest lahendustest tuleb see välja lülitada ja seejärel uuesti sisse lülitada või teise kohta ümber tõsta.

13. Patareid

- Patareisid ei tohi allutada ülemäärase soojuse, nagu nt päikesekiired, tuli jms, toimele.
- Patareide utiliseerimisel tuleb pöörata tähelepanu keskkonnakaitse aspektidele.
- Patareide kasutamist puudutav hoiatus: patareidid ei tohi lasta kuluda kuni lekkimiseni, mis võib põhjustada kehavigastusi ja seadme kahjustusi:
 - Patareide sisestamisel pöörata tähelepanu nende polaarsusele (+ ja -).
 - Ei tohi kasutada samaaegselt erinevaid patareisid — vanu ja uusi, standardseid ja alkaalpatareisid, jne.
 - Kui seadet pikema aja jooksul ei kasutata, tuleb patareid välja võtta.

HOIATUS

Seadet ei tohi kasutada piiratud füüsiliste, sensorsete ja psüühiliste võimetega või seadmega töötamise kogemusi või teadmisi mitte omavad inimesed (sealhulgas lapsed), kui nad ei viibi nende ohutuse eest vastutavate isikute järelevalve all või kui neid ei ole seadme ohutu kasutamise teemal instrueeritud. Kui seadet teenindavad lapsed, on nõutav täiskasvanute kohaolek; see võimaldab tagada seadme ohutu kasutuse.

- Keelatud on töötavat seadet järelvalveta jätta! Kui seadet isegi lühikese aja jooksul ei kasutata, tuleb see välja lülitada.
- Enne seadme teenindada taimeriga välise kella vahendusel ega eraldi asetseva kaugjuhtimisega süsteemi abil.
- Toitejuhtme kahjustuste korral ohtude vältimiseks peab väljavahetamist teostama tootja, autoriseeritud teeninduspunkt või muu, asjakohast kvalifikatsiooni omav isik.
- Enne seadme teenindamise juurde asumist tuleb veenduda, et selle pinge vastab kohalikus toitevõrgus pingele.
- Tulekahju või elektrilõgi vältimiseks tuleb seadet kaitsta kuumade kohtade, vihma, niiskuse ja tolmu toime eest.
- Seadet ei tohi allutada tugevate magnetväljade toimele.
- Vahetult võimendile või vastuvõtjale seadet asetada ei tohi.
- Seadet ei tohi viia niiskesse kohta, sest niiskusel on elektrilistele allüksustele kahjulik mõju.
- Peale seadme külmast sooja või niiskesse kohta toomist võib mängija sees olevale läätteisele tekkida niiskuse teendensatsioon. Sellises olukorras seade korralikult tööle ei hakka. Niiskuse aurumise võimaldamiseks tuleb sisselülitatud seade jätta umbes tunniks ajaks seisma.
- Seadet ei tohi puhastada keemiliste lahustitega, sest need võivad kahjustada korpuse lakikihti. Seadet pühitakse puhta, kuiva või vähesel määral niisutatud lapiga.

TÄHELEPANU



Deklaratsioon

Blaupunkt Competence Center 2N-Everpol Sp. z o.o. teavitab käesolevaga, et seade vastab direktiivi 2014/53 / EL nõuetele ja selle muudele asjakohastele sätetele. Täielik vastavusdeklaratsioon asub leheküljel www.blaupunkt.com toote järjehoidjas.

Vastutav ettevõtte: 2N-Everpol Sp. Z O.O.

Puławska 403A, 02-801 Varssavi, Poola

Telefon: +48 22 688 08 00, e-mail: info@everpol.pl



Toode on toodetud kõrgkvaliteetsetest taastootmisesse suunatavatest ja taaskasutatavatest materjalidest ning allüksustest.



Seadmel paiknev läbitõmmatud prügikorvi sümbol tähendab, et toode on hõlmatud Euroopa direktiivi 2012/19/EU sätetega. Tutvuda kohaliku süsteemi elektriliste ja elektrooniliste jäätmete käitlemist puudutavate nõuetega. Toimida koosõlas kehtivate eeskirjadega. Käesolevat toodet ei tohi ära visata koos tavaliste olmejäätmetega. Vana toote õige kõrvaldamine väldib potentsiaalseid looduskeskkonnale ja inimervisele kahju tekitavaid tagajärgi.



Seade on varustatud Euroopa direktiiviga 2006/66/EC hõlmatud patareidega. Patareide äraviskamine koos kodumajapidamisjäätmetega on keelatud. Tutvuda patareide eraldiasetsevalt kogumist käsitlevate kohalike eeskirjadega, sest õige utiliseerimine väldib potentsiaalseid looduskeskkonnale ja inimervisele kahju tekitavaid tagajärgi.

Looduskeskkonna kaitset käsitlev teave

Pakend sisaldab ainult vajalikke elemente. Tehtud on kõik endast olenev, et kolm koostismaterjali oleks hõlpsasti eraldatavad: papp (kast), polüstüreenvaht (seesmine kaitse) ja polüetüleen (kotid, kaitsepoogen). Toode on toodetud materjalidest, mida saab suunata taastootmisesse ja peale nende eriotstarbelise ettevõtte poolt demonteerimist, uuesti kasutada. Järgida pakendmaterjalide, patareide ja kasutatud seadmete utiliseerimist käsitlevaid kohalikke ettekirjutusi.

Materjalide salvestamiseks ja esitamiseks võib vaja minna nõusolekut. Tutvuge autoriõiguse ja esinejate/kunstnike õiguste seadusega.

ERP2 (elektrienergiaga seotud seadmed) puudutav märkus

Käeolev ökoprojektiga seade vastab vastav ökoprojektide nõudeid käsitleva KOMISJONI (EÜ) MÄÄRUSE nr 1275/2008 kontori- ja kodukasutuseks mõeldud seadmete väljalülitatuna ja ooterežiimis energiatarbimist puudutava direktiivi 2009/125/WE jõustava 2. etapi nõuetele.

Täname teid meie ilmajaama ostmise eest. Sellel mudelil on järgmised omadused.

Funktsioonid

- Ilmaprognoos: päikesepaisteline, osaliselt pilvine, pilves, vihm, lumi.
- Sise / välistemperatuur.
- Sise/ välisniiskus.
- Sise- ja välistemperatuuri ning -niiskuse mõõtmistulemuste miinimum- ja maksimumväärtuste mälu.
- 12/24-tunnine kellarežiim, kalender.
- Alarm koos uinakufunktsiooniga
- Toetab kuni 3 eri kanalitel töötavat välist andurit (kaasas ainult 1 andur)
- Madala ja kõrge temperatuuri hoiatus sise-ja välis
- Absoluutse õhurõhu näit
- Külmutuspunkti näit
- Soojusmugavuse taseme näit

Enne seadme kasutamist lugege käesolev kasutusjuhend läbi ja tutvuge sellega hoolikalt.

Palume säilitada juhend tulevikus kasutamiseks.

Ekraan ja juhtelemendid

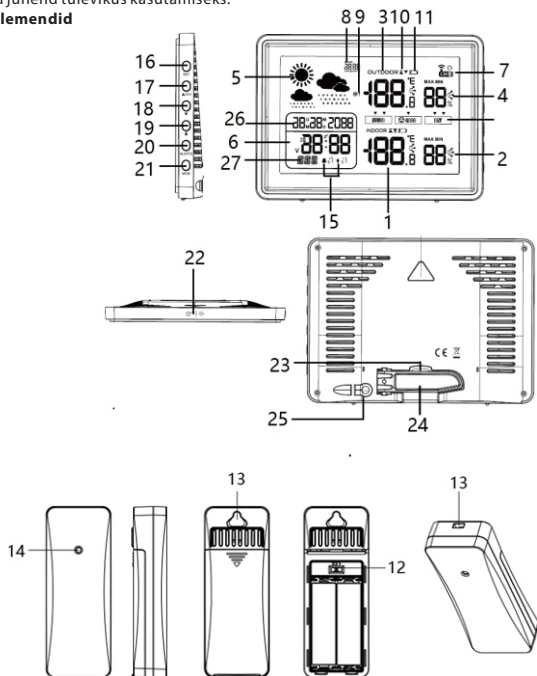

- | | | |
|---|--|------------------|
| 1. Sisetemperatuur / suundumus | 2. Siseniiskus / suundumus | |
| 3. Välistemperatuur / suundumus | 4. Välisniiskus / suundumus | |
| 5. Animeeritud ilmaprognoos | 6. Kell | |
| 7. Välisanduri kanali näit | 8. Absoluutse õhurõhu näit | |
| 9. Kõlmumispunkti näit | 10. Madala ja kõrge temperatuuri hoiatus | |
| 11. Patarei laetuse madala taseme ikoon | Anduri kanalite lüliti | 15. Alarmi ikoon |
| 16-17-18-19-20-21: Seaded (SET) / üles ja Kanal (CH) / alla / alarm / hoiatus/ mälu (MEM) | | |
| 22. Taustvalgustuse/uinaku nupp | 23. Mälu säilitamise patarei kamber | |
| 24. Kokkupandav statiiv (laua peale paigutamiseks avatav) | 25. Toitepesa DC IN; | |
| 26. Kalender | 27. Nädalapäeva näit | |

Toite ühendamine

Toiteallika saamiseks ühendage kaasasolev AC/DC toiteplokk kodusesse vahelduvvoolu pesa, seejärel ühendage toiteploki alalisvoolu ühendus ilmajaama tagapaneelil asuvasse alalisvoolu toitepesa. Pärast toiteallika õigesti ühendamist on seade töös valmis.

Avage välise juhtmevaba anduri patareikambri kaas, sisestage 2 AA patareid patareipesa vastavalt patareikambri näidatud polaarsusele (patareid on kaasas). Toote parima tõhususe saavutamiseks soovime kasutada kõrgkvaliteetseid leelis- või liitiumpatareid. „Heavy duty“ tüüpi patareide või akude kasutamine ei ole soovitatav.

Seadete mälu toetamise patarei:

Avage kokkupandav statiiv, võtke isolatsioonikile patareikambri välja (patarei CR2032 on kaasas). Mälu toetav patarei võimaldab säilitada kõik ilmajaama seaded (sh kell) võrgutoite katkestuse korral. Kui mälu toetav patarei tühjaks saab, lükake välja salv, millesse patarei on paigaldatud, ja asendage see uuega.

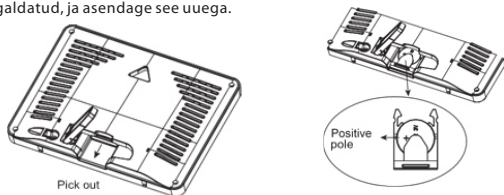

Välise juhtmevaba anduri signaali vastuvõtmine

Pärast toite õigesti ühendamist, tuvastab ilmajaam ning võtab väliselt juhtmevabalt andurilt automaatselt vastu välistemperatuuri ja õhuniiskuse signaalid. Signaalide otsimine võtab maksimaalselt kolm minutit. Juhtmevaba sümbol (läheduses olev kanal ekraanil) vilgub otsing ajal ekraanil ja stabiliseerub pärast signaali edukat vastuvõtmist. Kui jaam väliselt andurilt signaali ei saa, kaob signaali vastuvõtu näit 3 minuti pärast ja ekraanil kuvatakse välise temperatuuri ja niiskuse andmete asemel järgmine sümbol: „-“. Välise anduri signaali otsingu taaskäivitamiseks vajutage ja hoidke nuppu „üles“ 3 sekundit all.

Seadme paigutus ja muud tähelepanekud:

1. Ilmajaam võib töötada kuni kolme välise juhtmevaba anduriga. Anduri soovitud kanali seadistamiseks avage patarei kate ja seadke kanalite lüliti sobivasse asendisse (valida on 3 kanalit). Kui välisanduri lüliti on seadistatud kanalile number 1, valige ka ilmajaamas kanal number 1 - selleks vajutage kanali 1 valimiseks kanali nuppu (CH)/ üles. Sama meetodit kasutades saate paarida veel kaks valikulist andurit, kasutades nende ühendamiseks kanaleid 2 ja 3. Kaasas on ainult 1 välisandur.

2. Palun hoidke ja kasutage ilmajaama ning välist andurit häireallikatest, näiteks arvutimonitoridest või teleritest, 1,5~2 meetri kaugusel. Ilmajaam tuleks ka metallraamidega akendest eemale paigutada.
3. Ärge kasutage teisi samal signaalisagedusel (433,92 MHz) töötavaid elektroonilisi tooteid, näiteks kõrvaklappe või kõlareid, kuna need võivad häireid põhjustada. Pidage meeles, et kui teie naabrid kasutavad samal signaalisagedusel (433,92 MHz) töötavaid elektroonilisi seadmeid, võivad ka nemad korralikku töötamist häirida.
4. Sisetemperatuuri täpse mõõtmise tagamiseks asetage ilmajaam mustuse- ja tolmuvasse kuiva kohta. Valige asukoht otsesest päikesevalgusest ja muudest soojusallikatest ning samuti ventilatsioonivahadest eemal.
5. Juhtmevaba anduri võib paigaldada välja. Võimalikult parema mõõtmistäpsuse saavutamiseks paigutage andur vertikaalselt, vähemalt 1,5 ~ 2 meetri kõrgusele maapinnast, vihma eest kaitstud ja hea õhuringlusega kohta. Ärge jätke andurit pikema aja jooksul otsese päikesevalguse toimealasse.
6. Juhtmevaba anduri maksimaalne töökaugus ilmajaamast on ilma nende vaheliste takistusteta 80 meetrit.
7. Juhtmevaba anduri signaal saadetakse jaama igakordselt 114 sekundi (kanal 1), 134 sekundi (kanal 2) ja 158 sekundi (kanal 3) järel.

Seaded

Vajutage ja hoidke 3 sekundit all seadistusnuppu (SET), ekraanil kuvatakse nädalapäeva keelt määratlev vilkuv tekst, nädalapäeva keele valimiseks vajutage nuppu üles või alla : GER (saksa), ENG (inglise), FRE (prantsuse), ITA (itaalia), SPA (hispaania), DUT (hollandi), DAN (taani), vajutage valiku kinnitamiseks seadistusnuppu (SET) ja liikuge edasi järgmise valiku juurde, et lülitada sisse või välja nuppude heli, mis määratakse samamoodi kui keele seadistus; korra seadistustoimingud järgmistele valikutele: baromeetrilise ühiku valik/ temperatuuriühik/aasta/kuu ja päeva kuvamise formaat/kuu/kuupäev/ 12 ja 24 tunni/ tunni/minuti formaat/ilmaprognoos. (Reguleerimise kiirendamiseks vajutage ja hoidke all nuppu üles või alla ; toimub jooksvate seadete automaatne salvestamine ja nendest väljumine, kui 20 sekundi jooksul ei vajutata ühtegi nuppu)

Alarm ja uinak:

Nupu ALARM korduv lühiajaline vajutamine võimaldab äratusrežiimi ALARM1 argipäeva äratuse/ALARM1 nädalavahetuse äratuse/ALARM2 argipäeva äratuse/ALARM2 nädalavahetuse äratuse vahel ümber lülitada. Valige soovitud äratusrežiim, äratuse seadistusrežiimi aktiveerimiseks vajutage ja hoidke all nuppu ALARM , kellaja määramiseks vajutage nuppu üles või alla , valiku kinnitamiseks vajutage nuppu ALARM ning liikuge minutite ja äratuse sisse/väljalülitamise seadistamisele, mis toimub samamoodi nagu kellaaja seadistamine. Alarmi seadistamise lõpetamiseks vajutage lühidalt nuppu ALARM . Sama meetodit kasutades saab seadistada ka alarmi teisi režiime. Kui alarmid on edukalt konfigureeritud, ilmub ekraanile vastav alarmi ikoon. Alarmi seadistamisel saab jooksva seadistuse ülemise valguse/uinaku nupu vajutamisega ka salvestada.

Kui alarm määratud ajal heliseb, vajutage alarmi heli vaigistamiseks mis tahes nuppu (välja arvatud nupp taustvalgustus/uinak) ja alarm lülitub järgmisel päeval samal ajal uuesti sisse. Alarmi uuesti 5 minuti pärast käivitamiseks vajutage alarmi kestmise ajal uinaku funktsiooni aktiveerimiseks lühidalt taustvalgustuse/uinaku nuppu. Uinak võib korduda iga 5 minuti järel. Uinaku tühistamiseks vajutage mis tahes muud nuppu (välja arvatud taustvalgustuse/uinaku nupp).

Alarmiheli kestab 2 minutit, kui seda eelnevalt ei vaigistata.

Temperatuur ja niiskus

1. Sisetemperatuuri mõõtmisvahemik: $-10 \sim +50^{\circ}\text{C}$ / $14 \sim 122^{\circ}\text{F}$.

2. Välistemperatuuri mõõtmisvahemik: $-30 \sim +60^{\circ}\text{C}$ / $-22 \sim 140^{\circ}\text{F}$.

Tähelepanu: L.L.L $^{\circ}\text{C}$ või H.H.H $^{\circ}\text{C}$ ilmub ekraanile, kui mõõdetud temperatuuri väärtus jääb eespool nimetatud vahemikust välja

3. Sise- ja välisniiskuse mõõtmise vahemik: 1%-99%

Tähelepanu: LL% või HH% ilmub ekraanile, kui mõõdetud niiskuse väärtus jääb ülaltoodud vahemikust välja

4. Temperatuuri mõõtmise täpsus: $\pm 1,0^{\circ}\text{C}$ vahemikus 0°C kuni $+50^{\circ}\text{C}$ / $32^{\circ}\text{F} \sim 104^{\circ}\text{F}$.

$\pm 1,5^{\circ}\text{C}$ väljaspool eespool nimetatud vahemikku.

5. Niiskuse mõõtmise täpsus: $\pm 5\%$ (vahemikus 40-70%), $\pm 8\%$ väljaspool seda vahemikku

6. Maksimaalsete ja minimaalsete mõõtmisväärtuste kontrollimiseks vajutage mälnuppu (MEM), nende andmete andmed käsitsi kustutamiseks vajutage ja hoidke all mälnuppu (MEM). (Tähelepanu: Maksimaalsed ja minimaalsed mõõtmisväärtused kustutatakse automaatselt iga päev kell 00:00).

Temperatuuri suundumus

Temperatuuri andmete juures olev nool teavitab temperatuuri suundumusest. Selle suund muutub sõltuvalt sellest, kas temperatuuri viimane näit on eelmistest näitudest kõrgem või madalam.

Ülespoole suunatud nool=temperatuur on viimase tunni jooksul tõusnud 1°C võrra.

Nool on suunatud otse = temperatuur on viimase tunni jooksul muutunud vähem kui 1°C võrra.

Allapoole suunatud nool=temperatuur on viimase tunni jooksul langenud 1°C võrra.

Niiskuse suundumuse näitamine

Niiskuse suundumust näitab nool, mille asend muutub sõltuvalt sellest, kas viimane niiskuse näit on eelmistest näitajatest suurem või väiksem

Ülespoole suunatud nool=õhuniiskus on viimase tunni jooksul tõusnud 5% võrra.

Sirgjooneline nool = õhuniiskus on viimase tunni jooksul muutunud vähem kui 5%.

Allapoole suunatud nool=õhuniiskus on viimase tunni jooksul langenud 5% võrra.

Animeeritud ilmaprognoos

Ilmaprognoos põhineb peaaüksusest kogutud tunnipõhistel õhurõhuandmetel. Jaam prognoosib järgmise 12 tunni ilmastikutingimusi 70-75% täpsusega. Vaikimisi on ilmaprognoosi ikooniks seatud „osaliselt pilvine“, õhurõhu andmetele tuginedes kalibreerib ilmajaam automaatselt ilmaprognoosi esimese 1-2 nädala jooksul.

Juhtmevaba andur tuleb temperatuuri ja niiskuse täpsete andmete saamiseks välja paigutada, sest vastasel juhul mõjutab see ilmaprognoosi täpsust.

Ilmaprognoos ilmub ühes järgmistest kombinatsioonidest:



PÄIKESEPAISTELINE



OSALISELT PILVES



PILVES



VIHM



LUMI

Tuleb meeles pidada, et seade prognoosib ilma piiratud parameetrite alusel ja võib täiustatud algoritmide alusel arvatavatest ametlikest ilmaprognoosidest erineda.

Taustvalgus ja automaatne häärdamine

Sisselülitamiseks ülemist taustvalgustusnuppu/uinakunuppu. Taustvalgustus kestab 20 sekundit ja automaatselt välja lülitub.

Külmumispunkti näit

Kui välistemperatuur langeb alla 3°C/34°F, ilmub ekraanile sümbol



ja jaam annab hoiatussignaali.







Absoluutse õhurõhu näit

Rõhu kuvamine mmHg, inHg või hPa mb koos max/min näitude salvestamisega.

Mõõtevahemik: 850-1050hPa/mb (637-787mmHg, 25.1-31 inHg).

TÄHELEPANU: Ilmajaam loeb absoluutset õhurõhku, mis võib ametlikes ilmaprognoosides esitatud andmetest erineda. Selle erinevuse põhjuseks on see, et ametlikes ilmaprognoosides esitatud suhteline rõhk on vähendatud merepinna tasemeni. Selles mudelis esitatud absoluutne rõhk on antud kohas antud kõrgusel mõõdetud rõhk.

Soojusliku mugavuse taseme näit

Icoon	 HUMID	 HUMID	  GOOD	 DRY	 DRY
Niiskus	Liiga kõrge 84-99%	Kõrge 76-83%	Mugav 40%-75%	Madal 26-39%	Liiga madal 1-25%

Temperatuuri piirväärtuse ületamise hoiatus

Mudelil on funktsioon, mis hoiatab sise- ja välistemperatuuri seatud piirväärtuse ületamisest. Hoiatused kuvatakse ekraanil ikooni abil ja esitatakse helisignaalina.

Vajutage korduvalt lühidalt nuppu ALERT, et kontrollida järgnevaid seadistatud väärtusi: välistemperatuuri ülemine piirväärtus/välistemperatuuri alumine piirväärtus/sisetemperatuuri ülemine piirväärtus/sisetemperatuuri alumine piirväärtus. Pärast ühe loetletud temperatuuripiirangu valimist, vajutage hoiatusfunktsiooni sisse/välja lülitamiseks lühidalt nuppu üles või alla ; vajutage pikalt nuppu ALERT, seejärel vajutage hoiatustemperatuuri piirväärtuse määramiseks nuppu üles või alla . Pärast kõikide piirmäärade seadistamist vajutage valiku salvestamiseks ja seadistusrežiimist väljumiseks nuppu ALERT. Erinevate piirmäärade seadistamise käigus saab jooksva seadistuse ülemise nupu taustvalgustus/uinak lühikeses vajutamisesega ka salvestada.

Kui mõõdetav temperatuur ületab seatud piiri, ilmub ekraanile hoiatussümbol ja seadmele kostub iga 60 sekundi järel hoiatusheli. Nupu ALERT lühiajaline vajutamine võib helisignaali tühistada, kuid hoiatussümboli kuvamine jätkub seni, kuni mõõdetud temperatuur enam seatud piirväärtust ei ületa.

Tähelepanu:

Kui ilmajaam väliselt juhtmevabalt andurilt signaali otsib peatab nupu ALERT vajutamine anduri signaali otsimise, et hoiatusi kontrollida või seadistada.

Kalibreerimine

Ilmajaam on meie tootmisüksuses täpselt kalibreeritud, kuid kui mingil põhjusel soovite

mõõtmisväärtusi vastavalt oma vajadustele kohandada, saate sisetemperatuuri, sisemise õhuniiskuse ja rõhu väärtusi käsitsi kalibreerida.

1. Kui ekraan on tavarežiimis, vajutage ja hoidke kalibreerimisrežiimi sisenemiseks samaaegselt all „ALERT” ja mälu (MEM) nuppe.
2. Vajutage sisetemperatuuri väärtuse reguleerimiseks nuppu üles või alla .
3. Valiku kinnitamiseks ja järgmisele seadistusele minekuks vajutage lühidalt seadistusnuppu (SET).
4. Kalibreeritavate parameetrite järjekord: sisetemperatuur ---sisene niiskus---rõhk --- Kalibreerimisrežiimist väljumine.
5. Kalibreerimise vahemik: +/- 5 kraadi temperatuurile; +/-10% niiskusele; +/-9 õhurõhule. Lõplikud andmed ekraanil muudetakse vastavalt kalibreerimise ajal valitud väärtusele.

Tähelepanu:

Kalibreeritud väärtuste lähtestamiseks ühendage kõigepealt ilmajaam toitest lahti, eemaldage mälu toetav patarei, vajutage ja hoidke all nuppu ALARM ning lülitage seejärel seade sisse.

Patarei laetuse madala taseme näit:

- Välisanduris: Kui välistemperatuuri näidu kõrval ilmub ekraanile patarei laetuse madala taseme ikoon, vahetage patareid välisanduris välja.
- Ilmajaamas: Kui sisetemperatuuri näidu kõrval ilmub ekraanile patarei laetuse madala taseme ikoon, vahetage mälu toetavad patareid välja. Patareid CR2032 kasutatakse ainult seadete säilitamiseks võrgutoite ootamatu katkestuse ajal.

Probleemide lahendamine

Ekraanil puudub teave	<ul style="list-style-type: none"> ✧ Kontrollige, et AC/DC toiteplokk oleks seadmega õigesti ühendatud.
Väliselt andurilt temperatuuri/niiskust ei kuvata.	<ul style="list-style-type: none"> ✧ Kontrollige, et jaama ja anduri vaheline kaugus ei ületaks 30 m (soovitav) ✧ Veenduge, et jaam ja andur oleksid monitoridest ning teleritest vähemalt 2 m kaugusel. ✧ Vältige seadmete paigutamist metallist aknaraamidele või nende lähedusse. ✧ Vältige jaama kasutamist samal sagedusel (433 MHz) töötavate elektroonikaseadmete, näiteks kõlarite läheduses. ✧ Palun kontrollige hoolikalt, et jaam ja väline juhtmevaba andur oleks seatud samale kanalile. ✧ Eemaldage patareid, oodake hetk ja sisestage need uuesti.
Kuvatav temperatuur on vale.	<ul style="list-style-type: none"> ✧ Eemaldage patareid, oodake hetk ja sisestage need uuesti. ✧ Veenduge, et jaama või andurit ei mõjutaks soojusallikad, konditsioneerid jne. Või andur asub kohas, mis on avatud otsese päikesevalguse toimele.

Spetsifikatsioon:

Sise/välis temperatuuri kuvamine

Sise/välis niiskuse kuvamine

Temperatuuri/niiskuse suundumuse kuvamine

Absoluutse õhurõhu kuvamine

Soojusmugavuse näit

Külmumispunkti näit

Niiskuse ja temperatuuri hoiatus (reguleeritav)

Max/min välis/sisetemperatuuri ja -niiskuse salvestamine

Ilmaprognoos järgmiseks 12-24 tunniks (rõhumuutuste alusel)

Rõhuväärtuste ja ilmaprognoosi kalibreerimise võimalus

Värviline LCD-ekraan koos dimmeriga

LCD-ekraani mõõtmed: 126 x 82 mm

Kell (12/24-tunnine formaat) ja kalender

Nädalapäevade kuvamine 7 keeles: GER/ENG/FRE/ITA/SPA/DUT/DAN

Alarm koos uinakufunktsiooniga

Juhtmevaba välisandur (1 tk kaasas)

Toetab kuni 3 välist andurit

3 anduri vahelduv kuvamine

Välisanduri ja mälu toetava patarei laetuse madala taseme näit

Seinakinnitus / Statiiv

Toide: 5V 1200 mA (toiteplokk kaasas)

juhtmevaba anduri toiteallikas: 2 x 1,5 V patarei (suurus AA, kaasas)

Mälu toetav patarei: CR2032 (3 V, ei kuulu komplekti)

IP54 (juhtmevaba anduri veekindluse klass)

Juhtmevaba anduri töösagedus: 433,92 MHz

Võimsustarbimine: 0,35 W (ilmajaam), 24 mW (juhtmevaba andur)

Ilmajaama mõõtmed: 160 x 19 x 115 mm

Ilmajaama netokaal: 0,206 kg

Anduri mõõtmed: 38 x 19 x 100 mm

Anduri netokaal: 0,032 kg

Toiteplokki puudutav teave		
Avaldatud teave	Väärtused ja andmed	Ühik
Tootja nimetus või kaubamärk Äreregistri number Address	Manufacturer's Name : DONGGUAN SHIJIE HUAXU ELECTRONICS FACTORY Commercial Registration Number: 440429543 Address: No.200,Technology East Road,Shijie TownDongguan City,Guangdong,P.R.China	
Mudelitähis	HX075-0501200-AG-001	
Sisendpinge	100-240	V
Vahelduvvoolu sisendsagedus	50/60	Hz
Väljundpinge	DC5	V
Väljundvool	1.2	A
Väljundvõimsus	6.0	W
Keskmine tootlikkus	≥75	%
Tootlikkus madalal koormusel (10 %)	71.17	%
Võimsustarbimine ilma koormuseta	≤0.1	W

Svarbi informacija

- Privaloma išsaugoti šias naudojimo instrukcijas ir saugos informaciją būsimam naudojimui.
- Neleiskite skysčiams lašėti ar išsilieti ant įrenginio.
- Draudžiama taip pat naudoti jį drėgnose vietose, pvz. vonios kambaryje.
- Draudžiama įrengti šį įrenginį tokiose vietose:
- Vietos neapsaugotos nuo tiesioginių saulės spindulių ar šalia radiatorių.
- Dėti jį ant viršaus kitos stereofoninės įrangos, kuri išleidžia šilumą.
- Blokuojant ventiliaciją arba dulkelioje vietoje.
- Vietose, kuriose vyksta nuolatinė vibracija.
- Vietose, kur yra didelė drėgmė.
- Draudžiama dėti įrenginį arti žvakių ar atviros liepsnos.
- Įrenginys gali būti naudojamas tik šiame vadove aprašytu būdu.
- Prieš įjungdami maitinimą pirmą kartą, įsitikinkite, kad srovės adapteris yra tinkamai prijungtas.

Dėl saugumo priežasčių, draudžiamas gaubtų išmontavimas bei įrenginio vidaus atskleidimas. Įrenginio remontas turėtų būti aptarnaujamas kvalifikuoto techninio personalo. Draudžiama ardyti įrenginį bei atidarinėti jo korpusą, nes jo viduje nėra jokių dalių, kurias galėtų naudotojas pataisyti. Techninė priežiūra ir remontas aptarnaujami tik kvalifikuoto techninio personalo.

SAUGOS INSTRUKCIJOS

1. Perskaitykite instrukcijas – prieš naudodami įrenginį perskaitykite visą naudojimo instrukciją ir saugos informaciją.
2. Išsaugokite instrukcijas – privaloma išsaugoti naudojimo ir valdymo instrukcijas būsimam naudojimui.
3. Laikykitės įspėjimų – privaloma laikytis visų prietaiso įspėjimų pateiktų ant įrenginio ir vadovautis naudojimo instrukcijomis.
4. Laikykitės instrukcijų – privaloma vadovautis naudojimo instrukcijomis bei nurodymais vartotojui.
5. Diegimas – nustatykite įrenginį pagal gamintojo instrukcijas.
6. Maitinimo šaltiniai – įrenginys turi būti maitinamas tik iš šaltinių, kurių parametrai nurodyti maitinimo laido žymenyse. Jei vartotojas nėra tikras, kokios energijos tipą turi namuose, turėtų susisiekti su savo įrenginio platintoju arba vietiniu elektros energijos tiekėju.
7. Vanduo ir drėgmė – norėdami sumažinti gaisro ar elektros smūgio pavojų, saugokite įrenginį nuo tiesioginio lietaus, vandens ir drėgmės poveikio, tokio kaip pvz. saunoje ar vonioje. Nenaudokite šio įrenginio šalia vandens, pavyzdžiui, prie vonios, kriauklės, virtuvės ar kubelio, šlapiame rūsyje arba prie baseino (ar panašiose vietose).
8. Objektai ir skysčiai įrenginyje – draudžiama kišti bet kokius daiktus per įrenginio angas, nes jie gali liestis su pavojingos įtampos taškais ir komponentais, dėl ko gali kilti gaisras arba įvykti elektros smūgis. Griežtai draudžiama išpilti bet kokius skysčius ant įrenginio paviršiaus. Draudžiama dėti ant įrenginio viršaus objektus, kuriuose yra skysčių.
9. Techninis aptarnavimas – draudžiama savarankiškai bandyti asmeniškai naršyti įrenginį. Dangčio atidarymas gali sukelti kontaktą su pavojinga įtampa ir sukelti vartotojui kitus pavojus. Techninė priežiūra ir remontas aptarnaujami tik kvalifikuoto techninio personalo.
10. atsarginės dalys – keičiant dalis, įsitikinkite, kad techninės priežiūros darbuotojas panaudojo gamintojo rekomenduotas atsargines dalis arba kad dalys yra identiškos originalioms dalims. Nepatvirtintų dalių panaudojimas sukelia gaisro, elektros smūgio pavojų ar kitus pavojus.
11. Didžiausia įrenginio aplinkos temperatūra tai 35°C.
12. Patarimai dėl elektrostatinių iškrovų – jei prietaiso veiksmingumas yra veikiamas elektrostatinių iškrovimų, išjunkite jį ir vėl įjunkite arba perkelkite įrenginį į kitą vietą.

13. Baterija

a. Baterijos negali būti veikiamos per didelės temperatūros, pavyzdžiui, saulės spindulių, ugnies ir tt.

b. Išmesdami baterijas, atkreipkite dėmesį į aplinkosaugos aspektus.

c. Įspėjimas dėl baterijų naudojimo: norėdami išvengti baterijų nutekėjimo, dėl kurio galite sužaloti savo kūną ar sugadinti įrenginį:

- Įdėdami bateriją atkreipkite dėmesį į jos poliarizaciją (+ ir -).
- Nenaudokite skirtingų baterijų tuo pačiu laiku - senų ir naujų, standartinių ir šarminių baterijų ir kt.
- Ilgesnį laiką nesinaudojant įrenginiu, išimkite iš jo baterijas.

ĮSPĖJIMAS

Įrenginiu neturėtų naudotis asmenys (įskaitant vaikus), turintys mažesnes fizines, juslines ar psichines galimybes, ir asmenys, neturintys pakankamai žinių ir patirties, jei jie nėra prižiūrimi asmenų atsakingų už jų saugą, ir nebuvo jiems nurodyta, kaip saugiai naudoti įrenginį. Suaugusių asmenų buvimas reikalingas, jei vaikai naudoja prietaisą; tai užtikrins saugų įrenginio naudojimą.

1. Niekada nepalikite veikiančio įrenginio be priežiūros. Išjunkite prietaisą, kai jis nenaudojamas, net trumpą laiką.
2. Prietaiso negalima valdyti per išorinį laikrodį su sinchronizavimo grandinėmis arba per atskirą nuotolinio valdymo sistemą.
3. Norėdami išvengti pavojaus maitinimo laido sužalojimo atveju, jį pakeisti turėtų gamintojas, įgaliotas aptarnavimo centras ar kitas kvalifikuotas asmuo.
4. Prieš pradėdami įrenginio naudojimą patikrinkite, ar jo įtampa atitinka vietos maitinimo įtampą.
5. Norėdami išvengti gaisro ar elektros smūgio, apsaugokite prietaisą nuo karštų vietų, lietaus, drėgmės ir dulkių poveikio.
6. Saugokite įrenginį nuo stipraus magnetinio lauko.
7. Draudžiama statyti įrenginį tiesiai ant stiprintuvo ar AV imtuvo.
8. Draudžiama statyti įrenginį drėgnoje vietoje, nes drėgmė neigiamai veikia elektrinius komponentus.
9. Kai įrenginys atnešamas iš šaltos į šiltą vietą arba į drėgną vietą, ant objektyvo, esančio grotuvo viduje, gali įvykti drėgmės kondensacija. Tokiu atveju įrenginys dirbs netinkamai. Palikite įrenginį maždaug vienai valandai, kad drėgmė išgaruotų.
10. Draudžiama valyti įrenginį cheminiais tirpikliais, nes jie gali pažeisti dengiamąjį laką. Prietaisą valykite švairiu, sausu arba šiek tiek drėgnu skudurėliu.

DĖMESIO



Deklaracija

Šiuo Blaupunkt Competence Center 2N-Everpol Sp. z o.o. deklaruojama, kad šis įrenginys atitinka Direktyvos 2014/53 / ES reikalavimus ir kitas atitinkamas nuostatas. Visą atitiktą deklaraciją galite rasti interneto svetainėje www.blaupunkt.com gaminio skyriuje.

Atsakingas subjektas 2N-Everpol Sp. Z o.o.

Puławska 403A, 02-801 Warszawa, Polska

Telefonas: +48 22 688 08 00, e. paštas: info@everpol.pl



Produktas pagamintas iš aukštos kokybės medžiagų ir komponentų, kuriuos galima perdirbti ir pakartotinai naudoti.



Jei ant jūsų įrenginio randasi išbrauktas šiukšliadėžės žymeklis, tai reiškia, kad gaminį reglamentuoja Europos direktyvos 2012/19/EU nuostatos. Privaloma susipažinti su vietos elektros ir elektroninių atliekų surinkimo sistemos reikalavimais. Privaloma laikytis vietinių taisyklių. Draudžiama išmesti šį įrenginį kartu su įprastomis buitinėmis atliekomis. Tinkamas senojo produkto pašalinimas užtikrins galimų neigiamų pasekmių aplinkai ir žmonių sveikatai prevenciją.



Šiame įrenginyje yra baterijos, kurioms taikoma Europos direktyva 2006/66/EC. Baterijas draudžiama išmesti kartu su buitinėmis atliekomis. Privaloma susipažinti su vietos atskirų medžiagų rinkimo reglamentus, nes dėl teisingo šalinimo bus išvengta galimų neigiamų pasekmių aplinkai ir žmonių sveikatai.

Informacija apie aplinkos apsaugą

Pakuotėje yra tik būtini elementai. Buvo imtasi visų pastangų, kad būtų galima lengvai atskirti tris pakuotės sudedamąsias dalis: kartoną (dėžė), polistirolu putplastį (apsauginė dangą) ir polietileną (krepšeliai, apsauginis lakštas). Prietaisas pagamintas iš medžiagų, kurios gali būti perdirbamos ir pakartotinai panaudotos, kai jas išmontuoja specializuota įmonė. Privaloma laikytis vietinių pakavimo medžiagų, sunaudotų baterijų ir nereikalingų įrenginių šalinimo taisyklių.

Medžiagų įrašymui ir atkūrimui gali reikėti sutikimo. Žr. autorių teisių ir atlikėjų/artistų teisių įstatymą.

Pastaba apie ERP2 (su energija susijusių įrangą)

Šis ekologinio projektavimo įrenginys atitinka Komisijos reglamento (EB) Nr. 1275/2008, kuriuo įgyvendinama Direktyva 2009/125/EB dėl nenaudojamų ir budėjimo režimo elektroninių prietaisų energijos vartojimo biure ir buities reikmėms, 2 etapui.

Dėkojame, kad įsigijote mūsų meteorologinę stotelę. Šis modelis turi šias funkcijas.

Funkcijos

- Orų prognozė: saulėta, dalinis debesuotumas, debesuotumas, lietus, sniegas.
- Vidaus/lauko temperatūra.
- Vidaus/lauko drėgnumas.
- Vidaus ir lauko temperatūros ir drėgmės matavimų minimalių ir maksimalių verčių atmintis.
- 12/24 valandų laikrodžio režimas, kalendorius.
- Žadintuvas su snaudimo funkcija
- Palaiko iki 3 išorinių jutiklių, veikiančių skirtingais kanalais (tik 1 jutiklis komplektacijoje)
- Įspėjimas apie žemą ir aukštą vidaus ir lauko temperatūrą
- Absoliutaus atmosferos slėgio indikatorius
- Užšalimo temperatūros indikatorius
- Šiluminio komforto lygio indikatorius

Prašome atidžiai susipažinti su šia instrukcija ir ją perskaityti prieš pradėdami naudoti prietaisą. Išlaugokite instrukciją, kad galėtumėte peržiūrėti ateityje.

Vaizduoklis ir valdymo elementai

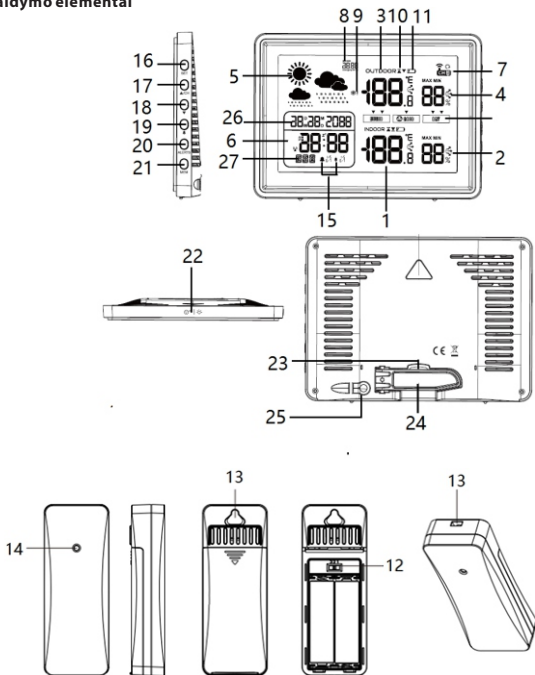

1. Vidaus temperatūra / tendencija
2. Vidaus drėgnumas / tendencija
3. Išorės temperatūra / tendencija
4. Lauko drėgnumas / tendencija
5. Animacinė orų prognozė
6. Laikrodis
7. Išorinio jutiklio kanalo rodiklis
8. Absoliutus atmosferos slėgio indikatorius
9. Užšalimo temperatūros indikatorius
10. Įspėjimas apie žemą ir aukštą temperatūrą
11. Žemo baterijos lygio piktograma
12. Jutiklio kanalo jungiklis
13. Montavimo angos pakabinimui
14. Jutiklio indikatorius
15. Žadintuvo piktograma
- 16-17-18-19-20-21: Nustatymai (SET) / aukštyn ir Kanalas (CH) / žemyn žadintuvus/įspėjimas/atmintis (MEM)
22. Apšvietimo/snaudimo mygtukas
23. Atminties palaikymo baterijos skyrius
24. Sulankstoma atrama (atlenkiama, kad būtų galima padėti ant stalo)
25. DC IN maitinimo lizdas
26. Kalendorius
27. Savaitės dienos rodiklis

Maitinimo prijungimas

Prijunkite komplektacijoje esantį kintamosios ir nuolatinės srovės maitinimo šaltinį prie namų kintamosios srovės lizdo, kad gautumėte maitinimo šaltinį, tada prijunkite nuolatinės srovės maitinimo jungtį prie nuolatinės srovės maitinimo lizdo, esančio oro meteorologinės stotelės galiniame skydelyje. Tinkamai prijungus maitinimo šaltinį, prietaisas paruoštas naudoti. Atidarykite išorinio belaidžio jutiklio baterijų skyriaus dangtelį, įdėkite 2 AA baterijas į skyrių pagal skyriuje parodytą poliškumą (baterijos komplektacijoje). Rekomenduojame naudoti aukštos kokybės šarmines arba ličio baterijas, kad užtikrintumėte geriausią veikimą. Nerekomenduojama naudoti „heavy duty“ tipo baterijų arba akumuliatorių.

Baterija palaikanti nustatymų atmintį

Išskleiskite sulankstomą stovą, ištraukite izoliacijos lankštą iš baterijų skyriaus (CR2032 baterija komplektacijoje). Atmintį laikanti baterija nutrūkus maitinimui leidžia išsaugoti visus meteorologinės stotelės nustatymus (įskaitant laikrodį). Jei atmintį palaikanti baterija išsekusi, išstumkite dėklą, į kurį įdėta baterija, ir pakeiskite ją nauja.

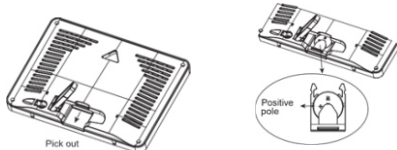

Signalo priėmimas iš išorinio belaidžio jutiklio

Tinkamai įdiegus baterijas, meteorologinė stotelė automatiškai aptinka ir priima signalą iš lauko temperatūros ir drėgmės matavimo išorinio belaidžio jutiklio. Signalo paieška užtruks ne ilgiau kaip 3 minutes. Bevielis simbolis (artimas kanalas rodomas ekrane)  ieškos metu rodomas ekrane ir stabilizuojasi, kai signalas priimamas sėkmingai. Jei stotis negauna signalo iš išorinio jutiklio, signalo priėmimo indikatorius dings po 3 minučių ir vaizduoklyje vietoj temperatūros ir išorinės drėgmės duomenų bus rodomas šis simbolis: „-“. Norėdami vėl įjungti signalo paiešką iš išorinio jutiklio, paspauskite ir palaikykite 3 sekundes mygtuką „aukštyn“.

Prietaiso padėtis ir kitos pastabos:

1. Meteorologinėje stotelėje galima naudoti iki trijų išorinių belaidžių jutiklių. Norėdami nustatyti norimą jutiklio kanalą, atidarykite baterijos dangtelį ir nustatykite kanalo jungiklį į tinkamą padėtį (galima pasirinkti iš 3 kanalų). Nustatę išorinio jutiklio jungiklį į 1 kanalo numerį,

meteorologinėje stotelėje taip pat pasirinkite kanalą numeris 1 – norėdami tai padaryti, paspauskite mygtuką kanalas (CH) / aukštyn, kad pasirinktumėte 1 kanalą. Tuo pačiu būdu galite susieti du papildomus papildomus jutiklius, naudodami 2 ir 3 kanalus. Komplektacijoje yra tik 1 išorinis jutiklis.

2. Padėkite ir naudokite meteorologinę stotelę ir išorinį jutiklį 1,5-2 metrų atstumu nuo trukdžių šaltinių, pvz., kompiuterio monitorių ar televizorių. Meteorologinę stotelę taip pat reikėtų statyti atokiau nuo langų su metaliniais rėmais.

3. Nenaudokite kitų elektroninių gaminių, pvz., ausinių ar garsiakalbių, veikiančių tuo pačiu signalo dažniu (433,92 MHz), nes jie gali sukelti trikdžių. Atkreipkite dėmesį, kad jei jūsų kaimynai naudoja elektroninius prietaisus, veikiančius tuo pačiu signalo dažniu (433,92 MHz), jie taip pat gali trukdyti tinkamą veikimą.

4. Norėdami užtikrinti tikslų patalpos temperatūros matavimą, meteorologinę stotelę pastatykite sausoje vietoje, kurioje nebūtų purvo ir dulkių. Pasirinkite vietą toliau nuo tiesioginių saulės spindulių ir kitų šilumos šaltinių, taip pat toliau nuo ventiliacijos angų.

5. Belaidį jutiklį galima įrengti lauke. Kad matavimas būtų kuo tikslesnis, pastatykite jutiklį vertikaloje padėtyje, bent 1,5 ~ 2 metrų atstumu nuo žemės, nuo lietaus apsaugotoje ir gerą oro cirkuliaciją turinčioje vietoje. Saugokite jutiklį nuo ilgo tiesioginių saulės spindulių veikimo.

6. Maksimalus belaidžio jutiklio darbinis atstumas yra 80 metrų nuo meteorologinės stotelės bet tarpinių kliūčių.

7. Signalas iš belaidžio jutiklio siunčiamas į stotį kas 114 sekundžių (1 kanalas), 134 sekundes (2 kanalas), 158 sekundes (3 kanalas).

Nuostatos

Nuspauskite ir palaikykite nustatymo mygtuką 3 sekundes, vaizduoklyje pasirodys mirksintis tekstas, nurodantis savaitės dienos kalbą, paspauskite aukštyn arba žemyn mygtuką, kad pasirinktumėte savaitės dienos kalbą: GER (vokiečių k.), ENG (anglų k.), FRE (prancūzų k.), ITA (italų k.), SPA (ispanų k.), DUT (olandų k.), DAN (danų k.), paspauskite nustatymo mygtuką (SET), kad patvirtintumėte pasirinkimą, ir pereikite prie kitos parinkties, kad įjungtumėte arba išjungtumėte mygtukų garsą, kuris nustatomas taip pat, kaip kalbos nustatymas; pakartokite šiuos parinkčių nustatymo veiksmus: barometrinio vieneto / temperatūros vieneto pasirinkimas / metai / mėnuo ir dienos rodymo formatas / mėnuo / data / 12 ir 24 valandų formatas / valanda / minutė / orų prognozė. (Paspauskite ir laikykite mygtuką aukštyn arba žemyn, kad pagreiktumėte reguliavimą; automatiškai įrašys ir išjungs esamus nustatymus, jei per 20 sekundžių nebus paspaustas joks mygtukas)

Žadintuvas ir snaudimas

Trumpas, pakartotinis ŽADINTUVO mygtuko paspaudimas gali perjungti žadintuvo režimą tarp ŽADINTUVAS1 – žadinimo darbo dienomis / ŽADINTUVAS1 – žadinimo savaitgalį / ŽADINTUVAS2 – žadinimo darbo dieną / ŽADINTUVAS2 žadinimo savaitgalį. Pasirinkite jus dominantį žadintuvo režimą. Paspauskite ir palaikykite ŽADINTUVO mygtuką, kad įjungtumėte žadintuvo nustatymo režimą, paspauskite aukštyn arba žemyn mygtuką, kad nustatytumėte žadintuvo laiką, paspauskite ŽADINTUVO mygtuką, kad patvirtintumėte pasirinkimą ir įveskite žadintuvo minutes nustatymą, kuris atliekamas taip pat, kaip ir valandų nustatymas. Trumpai paspauskite ŽADINTUVO mygtuką, kad užbaigtumėte žadintuvo nustatymą. Naudojant tą patį metodą, galite nustatyti kitus žadintuvo režimus. Jei žadintuvai sukonfigūruoti sėkmingai, vaizduoklyje pasirodys atitinkama žadintuvo piktograma. Nustatant žadintuvą, paspaudus viršutinį foninio apšvietimo/snaudimo mygtuką taip pat galima išsaugoti esamą nustatymą.

Kai žadintuvas suskamba nustatytu laiku, paspauskite bet kurį mygtuką (išskyrus foninio apšvietimo /snaudimo mygtuką), kad atšauktumėte žadintuvo garsą, ir žadintuvas vėl skambės tuo pačiu metu kitą dieną. Kai suveikia žadintuvas, trumpai paspauskite šviesos / snaudimo mygtuką, kad suaktyvintumėte snaudimo funkciją, kuri vėl suaktyvins žadintuvą po 5 minučių.

Snaudimą galima kartoti kas 5 minutes. Norėdami atšaukti snaudimą, paspauskite bet kurį kitą mygtuką (išskyrus foninio apšvietimo/snaudimo mygtuką).

Žadintuvo garsas tęsis 2 minutes, jei jis nebus atšauktas anksčiau.

Temperatūra ir drėgnumas

1. Vidaus temperatūros matavimo diapazonas: $-10 \sim +50 \text{ } ^\circ\text{C} / 14 \sim 122 \text{ } ^\circ\text{F}$.

2. Lauko temperatūros matavimo diapazonas: $-30 \sim +60 \text{ } ^\circ\text{C} / -22 \sim 140 \text{ } ^\circ\text{F}$.

Dėmesio: LL.L $^\circ\text{C}$ arba HH.H $^\circ\text{C}$ vaizduoklyje rodoma, kai išmatuota temperatūros vertė nepatenka į pirmiau nurodytą diapazoną

3. Vidaus ir lauko drėgmės matavimo diapazonas: 1% - 99%

Dėmesio: LL% arba HH% vaizduoklyje rodoma, kai išmatuota drėgmės vertė nepatenka į pirmiau nurodytą diapazoną

4. Temperatūros matavimo tikslumas: $\pm 1,0 \text{ } ^\circ\text{C}$ intervale nuo $0 \text{ } ^\circ\text{C}$ iki $+50 \text{ } ^\circ\text{C} / 32 \text{ } ^\circ\text{F} \sim 104 \text{ } ^\circ\text{F}$.
 $\pm 1,5 \text{ } ^\circ\text{C}$ už pirmiau nurodyto diapazono ribų.

5. Drėgnumo matavimo tikslumas: $\pm 5 \%$ (diapazonas nuo 40 iki 70%), $\pm 8 \%$ už diapazono ribų

6. Paspauskite atminties (MEM) mygtuką, kad patikrintumėte didžiausias ir mažiausias matavimo vertes, paspauskite ir palaikykite atminties (MEM) mygtuką, kad ištrintumėte šiuos duomenis rankiniu būdu. (Dėmesio: Didžiausia ir mažiausia matavimo vertės bus automatiškai panaikintos kiekvieną dieną 00:00 val.).

Temperatūros tendencija

Šalia temperatūros duomenų esanti rodyklė rodo temperatūros tendenciją. Jos kryptis kinta priklausomai nuo to, ar paskutinis temperatūros rodmuo yra didesnis, ar mažesnis už ankstesnius rodmenis.

Rodyklė į viršų = temperatūra padidėjo $1 \text{ } ^\circ\text{C}$ per paskutinę valandą.

Rodyklė nukreipta tiesiai = temperatūra pasikeitė mažiau nei $1 \text{ } ^\circ\text{C}$ per paskutinę valandą.

Rodyklė į apačią = temperatūra sumažėjo $1 \text{ } ^\circ\text{C}$ per paskutinę valandą.

Temperatūros/drėgmės tendencijos rodymas

Rodyklė, kurios padėtis kinta priklausomai nuo to, ar paskutinis drėgmės rodmuo yra didesnis ar mažesnis už ankstesnius, rodo drėgmės tendenciją.

Rodyklė į viršų = drėgnumas padidėjo 5% per paskutinę valandą.

Rodyklė tiesia linija = drėgnumas pasikeitė mažiau nei 5% per paskutinę valandą.

Rodyklė į apačią = drėgnumas sumažėjo 5% per paskutinę valandą.

Animacinė orų prognozė

Orų prognozė grindžiama iš pagrindinio įrenginio surinktais valandiniais atmosferos slėgio duomenimis. Stotelė prognozuoja oro sąlygas ateinančioms 12 valandų 70-75% tikslumu.

Numatytoji orų prognozės piktograma nustatyta kaip „dalinis debesuotumas“, orų prognozė bus automatiškai meteorologinės stotelės kalibruojama per pirmąsias 1-2 darbo savaites, remiantis atmosferos slėgio duomenimis.

Orų prognozė bus rodoma vienu iš šių derinių:



SAULĖTA



DALINIS DEBESUOTUMAS



DEBESUOTUMAS



LIETUS



SNIEGAS

Atkreipkite dėmesį, kad prietaisas prognozuoja orus remdamasis ribotais parametrais ir gali skirtis nuo oficialių orų prognozių, kurios apskaičiuojamos remiantis pažangiaisiais algoritmais.

Atgalinis šviesas ir automatinis sumažėjimas

Paspauskite viršutinį galinį šviesą ir (arba) smūgio mygtuką, kad įjungtumėte galinį šviesą. Atgalinis šviesas truks 20 sekundžių ir automatiškai išjungs.

Užšalimo temperatūros indikatorius

Kai lauko temperatūra nukrenta žemiau 3 °C (34 °F), ekrane pasirodo šis simbolis



ir





Absoliutaus atmosferos slėgio indikatorius

Slėgio rodmuo mmHg, inHg arba hPa mb su maks./min. rodmenimis.

Matavimo diapazonas: 850-1050hPa/mb (637-787mmHg, 25,1-31 inHg).

DĖMESIO. Meteorologinė stotelė rodo absoliutų oro slėgį, kuris gali skirtis nuo oficialios orų prognozės. Šis skirtumas atsiranda dėl to, kad oficialiose orų prognozėse nurodytas santykinis slėgis sumažėja iki jūros lygio. Šiame modelyje parodytas absoliutusias slėgis - tai slėgis, išmatuotas atitinkamame aukštyje atitinkamoje vietoje.

Šiluminio komforto lygio indikatorius

Piktograma					
Drėgnumas	Per aukštas 84 – 99 %	Aukštas 76 – 83 %	Komfortiškas 40 % – 75 %	Žemas 26 – 39 %	Per žemas 1 – 25 %

Temperatūros ribos viršijimo įspėjimai

Modelis turi įspėjimo funkciją, kai viršijama nustatyta vidaus ir lauko temperatūros riba. Įspėjimai rodomi naudojant piktogramą vaizduoklyje ir skleidžiant garsinį signalą.

Kelias kartus trumpai paspauskite ĮSPĖJIMO mygtuką, kad patikrintumėte nustatytas reikšmes: viršutinė lauko temperatūros riba/apatinė lauko temperatūros riba/viršutinė vidaus temperatūros riba/apatinė vidaus temperatūros riba. Pasirinkę vieną iš minėtų temperatūros ribų, trumpai paspauskite mygtuką aukštyn arba žemyn, kad įjungtumėte/išjungtumėte įspėjimo funkciją; ilgai paspauskite ĮSPĖJIMO mygtuką, tada paspauskite aukštyn arba žemyn mygtuką, norėdami nustatyti įspėjimo temperatūros ribą. Nustačius visas ribas, paspauskite ĮSPĖJIMO mygtuką, kad išsaugotumėte pasirinkimą ir išeitumėte iš nustatymų režimo. Nustatant individualias ribas, paspaudus viršutinį foninio apšvietimo/snaudimo mygtuką taip pat galima išsaugoti esamą nustatymą.

Kai išmatuota temperatūra viršija nustatytą ribą, ekrane rodoma įspėjimo piktograma ir kas 60 sekundžių iš prietaiso pasigirsta įspėjamasis garsas. Trumpai paspaudus ĮSPĖJIMO mygtuką, garsinis signalas gali būti atšauktas, tačiau įspėjimo piktograma vaizduoklyje bus rodoma tol, kol išmatuota temperatūra viršys nustatytą ribą.

Dėmesio:

Kai meteorologinė stotelė ieško signalo iš išorinio belaidžio jutiklio, jei paspausite ĮSPĖJIMO mygtuką norėdami patikrinti arba nustatyti įspėjimus, bus sustabdyta jutiklio signalo paieška.

Kalibravimas

Meteorologinė stotelė buvo kruopščiai sukalibruota mūsų gamykloje, tačiau jei dėl kažkokių

priešasčių norite pritaikyti matavimo vertes savo poreikiams, galite rankiniu būdu sukalibruoti vidaus temperatūros, vidaus drėgmės ir slėgio vertes.

1. Kai ekranas veikia įprastu režimu, paspauskite ir laikykite nuspaudę mygtukus [SPĖJIMAS ir atmintis(MEM)], kad įjungtumėte kalibravimo režimą.

2. Norėdami reguliuoti vidaus temperatūrą, paspauskite mygtuką aukštyn arba žemyn.

3. Norėdami patvirtinti pasirinkimą ir pereiti prie kito nustatymo, trumpai paspauskite nustatymų mygtuką (SET).

4. Kalibruotų parametrų seka: vidaus temperatūra --- vidaus drėgmė --- slėgis --- Išėiti iš kalibravimo režimo.

5. Kalibravimo diapazonas: +/- 5 laipsniai temperatūrai; +/- 10 % drėgmei; +/-9 atmosferos slėgiui. Galutiniai duomenys vaizduoklyje bus pakeisti kalibravimo metu pasirinkta reikšme.

Dėmesio:

Norėdami iš naujo nustatyti kalibruotas vertes, pirmiausia atjunkite meteorologinę stotelę, išimkite atsarginę bateriją, paspauskite ir palaikykite nuspaudę ŽADINTUVO mygtuką, tada įjunkite maitinimą.

Žemo baterijos lygio indikatorius

- Išoriniame jutiklyje: Kai šalia išorinės temperatūros rodiklio vaizduoklyje pasirodys senkančios baterijos piktograma, pakeiskite išorinio jutiklio baterijas.
- Meteorologinėje stotelėje: Kai šalia vidaus temperatūros rodiklio vaizduoklyje pasirodys senkančios baterijos piktograma, pakeiskite atmintinį palaikančią bateriją. CR2032 baterija naudojama tik nustatytiems parametrams esant staigiam maitinimo nutraukimui palaikyti.

Problemų sprendimas

Trūksta informacijos vaizduoklyje	<ul style="list-style-type: none"> ✧ Patikrinkite, ar kintamosios ir nuolatinės srovės maitinimo šaltinis tinkamai prijungtas prie prietaiso.
Temperatūra iš išorinio jutiklio nerodoma.	<ul style="list-style-type: none"> ✧ Patikrinkite, ar atstumas tarp stotelės ir jutiklio neviršija 30 m (rekomenduojama). ✧ Įsitinkinkite, kad stotelės ir jutiklis yra bent 2 m atstumu nuo monitorių ir televizorių. ✧ Venkite prietaisus statyti ant metalinių langų rėmų arba šalia jų. ✧ Nenaudokite stotelių šalia elektroninių įrenginių, pvz., garsiakalbių, kurie veikia tuo pačiu dažniu (433 MHz). ✧ Atidžiai patikrinkite, ar stotelė ir išorinis belaidis jutiklis yra tame pačiame kanale ✧ Išimkite baterijas, truputį palaukite ir vėl jas įdėkite.
Rodoma neteisinga temperatūra.	<ul style="list-style-type: none"> ✧ Išimkite baterijas, truputį palaukite ir vėl jas įdėkite. ✧ Įsitinkinkite, kad stotelė ar jutiklis nėra veikiami šilumos šaltinių, oro kondicionierių ir pan. Arba jutiklis yra vietoje, kurioje yra tiesioginiai saulės spinduliai.

=Specifikacija:

- Vidaus/lauko temperatūros rodymas
- Vidaus/lauko drėgmės rodymas
- Temperatūros/drėgmės tendencijos indikacija
- Absoliutaus atmosferos slėgio vaizduoklis
- Šiluminio komforto indikatorius
- Užšalimo temperatūros indikatorius
- Įspėjimas apie drėgmę ir temperatūrą (reguliuojama)
- Maks./min. temperatūros ir drėgmės patalpoje/lauke įrašas
- Orų prognozė ateinančioms 12-24 valandoms (pagal slėgio pokyčius)
- Galimybė kalibruoti slėgio vertes ir orų prognozę
- Spalvotas skystųjų kristalų (LCD) vaizduoklis
- LCD vaizduoklio dydis: 126 x 82 mm
- Laikrodis (12/24 valandų formatu) ir kalendorius
- Savaitės dienų peržiūra 7 kalbomis: GER/ENG/FRE/ITA/SPA/DUT/DAN
- Žadintuvas su snaudimo funkcija
- Belaidis išorinis jutiklis (1 vnt. komplektacijoje)
- Iki 3 išorinių jutiklių palaikymas
- Kaitaliojamas rodmenų iš 3 jutiklių rodymas
- Senkančios baterijos rodiklis išoriniam jutikliui ir baterija atminties palaikymui
- Sieninis laikiklis/ stovas
- Maitinimas: 5 V 1200 mA (maitinimo šaltinis komplektacijoje)
- Bevielio jutiklio maitinimo šaltinis: dvi 1,5 V baterijos (AA dydis, komplektacijoje)
- Baterija atminties palaikymui: CR2032 (3 V, nėra komplektacijoje)
- IP54 (atsparumo vandeniui klasė belaidžiam jutikliui)
- Belaidžio jutiklio veikimo dažnis: 433,92 MHz
- Naudojamoji galia: 0,35 W (meteorologinė stotelė), 24 mW (belaidis jutiklis)
- Meteorologinės stotelės matmenys: 160 x 19 x 115 mm
- Grynas meteorologinės stotelės svoris: 0,206 kg
- Jutiklio matmenys: 38 x 19 x 100 mm
- Jutiklio svoris: 0,032 kg

Informacija apie maitinimo šaltinį - įkroviklį		
Paskelbta informacija	Paskelbta informacija	Vienetas
Tiekėjo pavadinimas arba prekės ženklas Komerčio registro numeris Adresas	Manufacturer's Name : DONGGUAN SHIJIE HUAXU ELECTRONICS FACTORY Commercial Registration Number: 440429543 Address: No.200,Technology East Road,Shijie TownDongguan City,Guangdong,P.R.China	
Modelio identifikatorius	HX075-0501200-AG-001	
Įėjimo įtampa	100-240	V
Kintamojo įėjimo srovės dažnis	50/60	Hz
Išėjimo įtampa	DC5	V
Išėjimo srovės įtampa	1.2	A
Išėjimo galia	6.0	W
Vidutinis aktyvus efektyvumas	≥75	%
Efektyvumas esant mažai apkrovai (10%)	71.17	%
Energijos sąnaudos be apkrovos	≤0.1	W

Pomembni podatki

- Shranite ta navodila za uporabo in poročila o varnosti, ker jih boste lahko potrebovali v prihodnosti.
- Ne dovolite, da se na napravo razlije oziroma nanjo kaplja tekočina.
- Naprave ne uporabljajte v vlažnih prostorih, kot je na primer kopalnica.
- Naprave ne smete namestiti na naslednji način:
- Naprava ne sme biti izpostavljena neposrednemu vplivu sončnih žarkov oz. se ne sme nahajati v bližini grelcev.
- Naprava se ne sme postaviti na drugo stereofonsko napravo, ki oddaja toploto.
- Naprava ne sme ovirati prezračevanja oz. se ne sme nahajati v zaprašenem prostoru.
- Naprava ne sme biti izpostavljena stalnim vibracijam.
- Naprava se ne sme nahajati v prostorih z visoko vlažnostjo.
- Naprava se ne sme nahajati v bližini sveč ali odprtega ognja.
- Napravo uporabljajte le na način, opisan v teh navodilih.
- Pred prvim vklopom napajanja se je treba prepričati, da je napajalnik pravilno priključen.

Zaradi varnosti ni dovoljeno razstavljanje ohišja oz. pronicanje v notranjost naprave. Napravo lahko popravi le usposobljeno servisno osebje.

Ne razstavlajte in ne odpirajte ohišja naprave, kajti noter ni delov, ki bi jih lahko popravil uporabnik. Vzdrževalna dela in popravila lahko opravljajo le usposobljeni serviserji.

POROČILA O VARNOSTI

1. Preberite navodila za uporabo – pred uporabo naprave je treba prebrati vsa navodila za uporabo in poročila o varnosti.
 2. Shranite navodila za uporabo – navodila za uporabo je treba shraniti za primer kasnejše uporabe.
 3. Upoštevajte opozorila – ukrepajte skladno z vsemi opozorili, ki jih vidite na napravi ter z opozorili, omenjenimi v navodilih za uporabo.
 4. Sledite navodilom – ukrepajte skladno z navodili za uporabo in nasveti za uporabnika.
 5. Namestitvev – napravo postavite skladno s proizvajalčevimi navodili.
 6. Viri napajanja – napravo napajajte izključno iz virov, ki odgovarjajo parametrom, navedenim na napajalnem kablu. Če niste prepričani, kakšno napajanje imate doma, obrnite se na prodajalca naprave oz. lokalnega dobavitelja električne energije.
 7. Voda in vlaga – da bi zmanjšali tveganje požara ali električnega udara, naprave ne izpostavite neposrednemu vplivu dežja, vode in vlage, na primer ne postavite je v savni ali kopalnici. Te naprave ne smete uporabljati v bližini vode, na primer zraven kadi, umivalnika, korita oz. škafo, v vlažni kleti oz. v bližini bazena (in podobnih mest).
 8. Predmeti in tekočine v napravi – skozi odprtine v napravi ne potiskajte nobenih predmetov, saj se tisti predmeti lahko dotaknejo točk z nevarno napetostjo in s komponentami, kar lahko privede do požara oz. električnega udara. Nikakor ne razlijte nobenih tekočin na površino naprave. Na napravo ne smete postaviti predmetov, ki vsebujejo tekočine.
 9. Servisiranje - naprave ne smete servisirati samostojno. Po odpiranju ohišja je uporabnik izpostavljen visoki napetosti in drugi nevarnosti. Vzdrževalna dela in popravila lahko opravljajo le usposobljeni serviserji.
 10. Nadomestni deli – ob zamenjavi delov je treba preveriti, ali je serviser uporabil nadomestne dele proizvajalca oz. ali nadomestni deli ustrezajo originalnim delom. Uporaba nepotrjenih delov lahko privede do požara, električnega udara oz. drugih nevarnih razmer.
 11. Maksimalna temperatura v prostoru, kje je naprava, je 35 °C.
 12. Nasveti glede električnih razelektritev – če delovanje naprave motijo električne razelektritve, je treba napravo izklopiti in ponovno vklopiti oz. jo prestaviti na drugo mesto.
 13. Baterija
- a. Baterije ne smejo biti izpostavljene vplivu prekomerne toplote, npr. sončnih žarkov, ognja idr.
b. Pri odstranjenju baterij je treba biti posebno pozoren na okoljevarstvena vprašanja.

c. Opozorilo glede uporabe baterije: da se prepreči puščanje baterije, ki lahko privede do poškodb telesa oz. naprave:

- Ob namestitvi baterij pazite na polarizacijo (+ in -).
- Skupaj ne smete uporabljati novih in starih baterij, standardnih in alkalnih idr.
- Če naprave več časa ne uporabljate, odstranite baterije.

OPOZORILO

Naprave ne smejo uporabljati osebe (vključno z otroki) z zmanjšano fizično, senzorično ali mentalno sposobnostjo ali brez izkušenj oz. znanja, razen če so pod nadzorom osebe, ki je odgovorna za njihovo varnost, oz. če so se poučile z navodili o varni uporabi naprave. Prisotnost odraslih je obvezna, če napravo uporabljajo otroci. S tem se lahko zagotovi varna uporaba naprave.

1. Vključene naprave ne smete pustiti brez nadzora! Napravo izklopite, tudi če naprava le nekaj časa počiva.
2. Naprave ne smete uporabljati preko zunanje ure s časovnim sistemom oz. preko ločenega sistema z daljinskim upravljanjem.
3. Da bi se izognili nevarnosti v primeru poškodovanja napajalnega kabla, zamenjave lahko opravi le proizvajalec, pooblaščen servisno podjetje oz. ustrezno usposobljen strokovnjak.
4. Pred začetkom uporabe naprave je treba preveriti, ali napetost naprave ustreza napetosti lokalnega električnega omrežja.
5. Da se prepreči nastajanje požara ali nevarnost električnega udara, napravo zaščitite pred vročino, vplivom dežja, vlage in praha.
6. Naprave ne izpostavite močnemu magnetnemu polju.
7. Naprave ne postavite neposredno na ojačevalnik ali sprejemnik.
8. Naprave ne postavite na vlažno mesto, ker ima vlaga negativni vpliv na električne komponente.
9. Ko napravo prestavite iz hladnega prostora v tople oz. vlažen prostor, lahko pride do kondenzacije vlage na leči znotraj predvajalnika. To lahko povzroči nepravilno delovanje naprave. Napravo pustite vklopljeno vsaj na eno uro, da vlaga izpari.
10. Naprave ne čistite s kemijskimi topili, ker se lahko na ta način poškoduje lakirana površina ohišja. Napravo obrišite s čisto, suho oz. rahlo navlaženo krpicco.

POZOR



Izjava

S tem Blaupunkt Competence Center 2N-Everpol Sp. z o.o. izjavlja, da je ta naprava v skladu z zahtevami in drugimi ustreznimi določili uredbe 2014/53/EU. Celotno izjavo o skladnosti si lahko ogledate na spletni strani www.blaupunkt.com v zavihku izdelka.

Odgovorni subjekt: 2N-Everpol Sp. Z o.o.

Puławska 403A, 02-801 Warszawa, Polska

Telefon: +48 22 688 08 00, e-naslov: info@everpol.pl



Naprava je izdelana iz visokokakovostnih materialov ter komponent, ki se lahko reciklirajo in ponovno uporabijo.



Če je na napravi oznaka prekrižan zabojujnik za odpadke, to pomeni, da za izdelek veljajo določila evropske smernice 2012/19/EU. Seznaniti se je treba z lokalnimi zahtevami za zbiranje električnih ter elektronskih odpadkov. Ukrepati je treba v skladu z lokalnimi predpisi. Izdelek se ne sme odstranjevati skupaj z navadnimi odpadki. Ustrezno odstranjevanje starega izdelka pomaga izključiti morebitne negativne učinke na okolje in človekovo zdravje.



Naprava je opremljena z baterijo, ki jo določa evropska smernica 2006/66/EC. Baterija se ne sme odstranjevati skupaj z gospodinjskimi odpadki. Treba se je seznaniti z lokalnimi predpisi za ločeno zbiranje odpadnih baterij, ker le ustrezna odstranitev preprečuje morebitne negativne učinke za okolje in človekovo zdravje.

Podatki za varovanje okolja

Komplet vsebuje samo potrebne elemente. Prizadevali smo si, da bodo vsi trije elementi embalaže lahko odstranljivi: karton (škatla), polistirenska pena (zunanja zaščita) in polietilen (vreče, zaščitna plast). Naprava je izvedena iz materialov, ki se lahko reciklirajo, ter jih lahko po demontaži s strani strokovnega podjetja ponovno uporabljamo. Upoštevati je treba lokalne predpise za odstranjevanje embalaž, porabljenih baterij ter nepotrebnih naprav. Za zapisovanje in predvajanje je treba obvezno pridobiti soglasje. Glej Zakon o avtorskih pravicah in pravicah izvajalcev/umetnikov.

Opomba glede ERP2 (naprav, povezanih z energijo)

Ta naprava z ekonačrtom izpolnjuje zahteve 2. etape Uredbe Komisije (ES) št. 1275/2008 o izvajanju Uredbe 2009/125/ES glede porabe energije o vzpostavitvi okvira za določanje zahtev za primerno okoljsko zasnovo izdelkov, povezanih z energijo.

Zahvaljujemo se Vam za nakup naše vremenske postaje. Ta model ima naslednje funkcije.

Funkcije

- Napovedovanje vremena: sončno, delno oblačno, oblačno, dež, sneg.
- Notranja / zunanja temperatura.
- Notranja / zunanja vlažnost.
- Pomnjenje minimalnih in maksimalnih vrednosti meritev notranje in zunanje temperature in vlažnosti.
- 12/24-urni način ure, koledar.
- Opozorilo o nizki ali visoki notranji ali zunanji temperaturi
- Indikator absolutnega atmosferskega tlaka
- Indikator zmrziščne točke
- Indikator ravni toplotnega udobja
- Alarm s funkcijo dremeža
- Podpora za do 3 zunanje senzorje, delujoče na različnih kanalih (priložen je samo 1 senzor)

Prosimo, da pred začetkom uporabe naprave natančno preberete ta navodila za uporabo in zagotovite skladnost z njimi. Prosimo, da navodila shranite za morebiti potrebno poznejšo uporabo.

Zaslon in krmilni elementi

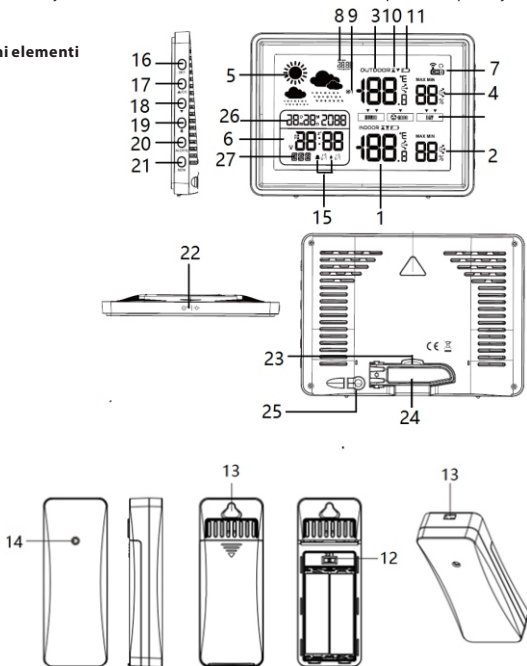

- | | | |
|--|---|------------------|
| 1. Notranja temperatura / trend | 2. Notranja vlažnost/ trend | |
| 3. Zunanja temperatura / trend | 4. Zunanja vlažnost/ trend | |
| 5. Animirana napoved vremena | 6. Ura | |
| 7. Indikator kanala zunanjega senzorja | 8. Indikator absolutnega atmosferskega tlaka | |
| 9. Indikator zmrziščne točke | 10. Opozorilo za nizko ali visoko temperaturo | |
| 11. Ikona izpraznjenosti baterije | 12. Stikalo za preklapljanje med senzorski kanali | |
| 13. Luknje za obesitev | 14. Indikatorska lučka senzorja | 15. Ikona alarma |
| 16-17-18-19-20-21: Nastavitve (SET) / gor in Kanal (CH) / dol /alarm /opozorilo/ pomnilnik (MEM) | | |
| 22. Tipka osvetlitve/dremeža | 23. Prostor za baterijo vzdrževanja pomnilnika | |
| 24. Zložljivo stojalo (razložite za postavitev na mizo) | 25. Napajalna vtičnica DC IN | |
| 26. Koledar | 27. Indikator dneva v tednu | |

Vključitev napajanja

Vključite priloženi napajalnik AC/DC v gospodinjsko vtičnico AC, da dobite vir napajanja, nato vključite konektor napajalnika DC v vtičnico napajanja DC na hrbtini strani vremenske postaje. Po pravilnem priklopu na napajanje je naprava pripravljena za delo.

Odprite pokrov prostora za baterije zunanjega brezžičnega senzorja, vstavite 2 bateriji AA v prostor skladno z v njem označeno polarnostjo (bateriji sta priloženi). Priporočamo, da za najboljše delovanje izdelka uporabljate visokokakovostne alkalne ali litijeve baterije. Odsvetuje se uporabljanje baterije tipa „Heavy duty“ in akumulatorske baterije.

Baterija za vzdrževanje delovanja pomnilnika

Razložite zložljivo stojalo, izvalcite izolacijski folij iz prostora za baterije (baterija CR2032 je priložena). Baterija za vzdrževanje delovanja pomnilnika omogoča hranjenje vseh nastavitve vremenske postaje (vključno z uro) v primeru izpada omrežne elektrike. Če se baterija za vzdrževanje delovanja pomnilnika izčrpa, izvalcite pladenj, v katerem je nameščena baterija, in jo zamenjajte za novo.

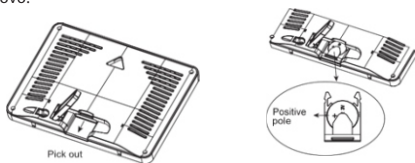

Sprejemanje signala z zunanjega brezžičnega senzorja

Po pravilni namestitvi baterije vremenska postaja samodejno zaznava in sprejema signaliziranje zunanje temperature in vlažnosti z brezžičnega zunanjega senzorja. Iskanje signala traja do največ 3 minute. Simbol za brezžično povezavo (zraven kanala na zaslonu)  bo na zaslonu med iskanjem utripal in se po uspešnem sprejemu signala stabiliziral. Če postaja ne sprejme signala z zunanjega senzorja, indikator sprejema signala po poteku 3 minut izgine in na zaslonu se namesto podatkov o zunanji temperaturi in vlažnosti prikaže naslednji simbol: "- -". Za ponovni vklop iskanje signala z zunanjega senzorja pritisnite in za 3 sekunde pridržite pritisnjeno tipko „gor“.

Postavitev naprave in druga navodila – opombe:

1. Vremenska postaja lahko deluje z do tremi zunanji brezžičnimi senzorji. Za nastavitve želenega kanala senzorja odprite pokrov prostora za baterije in nastavite izbirnik kanalov v ustrezen položaj (na izbiro so 3 kanali). Po nastavitvi izbirnika v zunanjem senzorju na kanal

- številka 1, izberite kanal številka 1 tudi v vremenski postaji – v tem cilju pritisnite tipko kanala (CH)/gor , da izberete kanal 1. Na enak način lahko seznanite naslednja dva opcijska senzorja, pri tem za njuno povezavo uporabite kanal 2 in 3. V sestavi se priložen le 1 zunanji senzor.
- Prosimo, da vremensko postajo in zunanji senzor postavite in uporabljate 1,5 ~ 2 metra stran od virov motenj, kot so računalniški monitorji in TV sprejemniki. Vremenska postaja se mora nahajati tudi stran od oken s kovinskimi okvirji.
- Ne uporabljajte drugih elektronskih artiklov, kot so slušalke ali zvočniki, delujočih na isti frekvenci signala (433,92 MHz), saj lahko povzročijo motnje. Vedite, da lahko pravilno delovanje motijo tudi vaši sosedje, če uporabljajo elektronske naprave, delujoče na isti frekvenci signala (433,92 MHz).
- Za zagotovitev natančnih meritev notranje temperature postavite vremensko postajo na suho mesto brez umazanije in prahu. Izberite zanjo mesto, ki bo stran od neposredne sončne svetlobe in drugih virov toplote ter stran od prezračevalnih odprtin.
- Brezžični senzor lahko namestite na prostem. Za najboljšo možno natančnost merjenja postavite senzor v pokončen položaj in tako, da bo vsaj 1,5 ~ 2 metra od tal, namestite ga na mesto, zaščiteno pred dežjem in z dobrim kroženjem zraka. Senzor ne sme biti dlje časa izpostavljen neposredni sončni svetlobi.
- Delovna oddaljenost brezžičnega senzorja od vremenske postaje je lahko do največ 80 metrov, pod pogojem, da vmes ni ovir.
- Signal se brezžičnega senzorja pošlje postaji na vsakih 114 sekund (kanal 1), 134 sekund (kanal 2), 158 sekund (kanal 3).

Ustawienia

Pritisnite in pridržite tipko nastavitve (SET) 3 sekunde - dokler se na zaslonu ne pojavi utripajoče besedilo opredeljujoče jezik dneva v tednu, nato pritisnite tipko gor ali dol , da izberete jezik dneva v tednu: GER (nemščina), ENG (angleščina), FRE (francoščina), ITA (italijanščina), SPA (španščina), DUT (nizozemščina), DAN (danščina), nato pritisnite tipko nastavitve (SET), da potrdite izbiro in preidete na naslednjo opcijo - vklop ali izklop zvoka tipk, kar se nastavi na enak način kot jezik; ponovite nastavitvene korake za naslednje opcije: izbor barometrične enote/enote za temperaturo/leto/oblika prikaza meseca in dneva/mesec/datum /12- ali 24-urni format/ura/minuta/napoved vremena. (Pritisnite in pridržite tipko gor ali dol , da pospešite nastavitve; nastopi samodejna shranitev in izhod iz načina izvajanja nastavitve, če se v 20 sekundah ne pritisne nobene tipke)

Alarm in dremež

Z večkratnim kratkim pritiskom na tipko ALARM se lahko ALARM izvaja preklapljanje med načini alarma ALARM1 bujenje v delovnih dnevih/ALARM1 bujenje ob sobotah in nedeljah/ALARM2 bujenje v delovnih dnevih/ALARM2 bujenje ob sobotah in nedeljah. Izberite način alarma, ki Vam ustreza, pritisnite in pridržite tipko ALARM , da aktivirate način nastavitve alarma, pritisnite tipko gor ali dol , da nastavite uro, pritisnite tipko ALARM , da potrdite izbor in preidete na nastavitve minut in vklapljanje/izklapljanje alarma, kar se izvaja enako kot nastavitve ur. Na kratko pritisnite tipko ALARM, da zaključite nastavitve alarma. Na enak način se lahko nastavi druge načine alarma. Če so alarmi uspešno nastavljeni, se na zaslonu prikaže ustrezna ikona alarma. Ko nastavljate alarm, lahko s pritiskom na zgornjo tipko osvetlitve/dremeža tudi shranite trenutno nastavitve. Ko se alarm aktivira ob vnaprej nastavljenem času, pritisnite katero koli tipko (razen tipke osvetlitve/dremeža), da izklopite zvok alarma, a naslednjega dne se bo alarm znova aktiviral ob istem času. Ko se sproži alarm, na kratko pritisnite tipko osvetlitve/dremeža, da aktivirate funkcijo dremeža, ki bo po 5 minutah ponovno aktivirala alarm. Dremež lahko vsakokrat traja po 5 minut. Pritisnite katero koli drugo tipko (razen tipke osvetlitve/dremeža), da prekličete dremež. Zvok alarma traja 2 minuti, če ga prej ne deaktivirate.

Temperatura in vlažnost

1. Razpon merjenja notranje temperature: $-10 \sim +50 \text{ }^{\circ}\text{C}$ / $14 \sim 122 \text{ }^{\circ}\text{F}$.

2. Razpon merjenja zunanje temperature: $-30 \sim +60 \text{ }^{\circ}\text{C}$ / $-22 \sim 140 \text{ }^{\circ}\text{F}$.

Opomba: LL.L $^{\circ}\text{C}$ ali HH.H $^{\circ}\text{C}$ se prikaže na zaslonu, kadar je izmerjena vrednost temperature zunaj zgornjega razpona

3. Razpon merjenja notranje in zunanje vlažnosti: 1%-99%

Opomba: LL% ali HH% se prikaže na zaslonu, kadar je izmerjena vrednost vlažnosti zunaj zgornjega razpona

4. Natančnost merjenja temperature: $\pm 1,0 \text{ }^{\circ}\text{C}$ na razponu od $0 \text{ }^{\circ}\text{C}$ do $+50 \text{ }^{\circ}\text{C}$ / $32 \text{ }^{\circ}\text{F}$ ~ $104 \text{ }^{\circ}\text{F}$, $\pm 1,5 \text{ }^{\circ}\text{C}$ izven tega razpona.

5. Natančnost merjenja vlažnosti: $\pm 5 \%$ (na razponu 40-70%), $\pm 8 \%$ izven tega razpona

6. Pritisnite tipko pomnilnika (MEM), da preverite najvišje in najnižje vrednosti meritev, pritisnite in pridržite pritisnjeno tipko pomnilnika (MEM), da ročno počistite te podatke. (Opomba: Najvišje in najnižje vrednosti meritev se samodejno brišejo vsak dan ob 00:00).

Trend temperature

Puščica zraven temperaturnih podatkov kaže na trend temperature. Njena smer se spreminja v odvisnosti od tega, ali je zadnji odčitek temperature višji ali nižji od prejšnjih odčitkov.

Puščica obrnjena navzgor = temperatura se je v zadnji uri dvignila za $1 \text{ }^{\circ}\text{C}$.

Puščica, usmerjena naravnost = temperatura se je v zadnji uri spremenila za manj kot $1 \text{ }^{\circ}\text{C}$.

Puščica obrnjena navzdol = temperatura je v zadnji uri padla za $1 \text{ }^{\circ}\text{C}$.

Indikacije trenda vlažnosti

Puščica, katere smer se spreminja v odvisnosti od tega, ali je zadnji odčitek vlažnosti višji ali nižji od prejšnjih odčitkov, obvešča o trendu vlažnosti.

Puščica obrnjena navzgor = vlažnost se je v zadnji uri povečala za 5% .

Puščica, usmerjena vodoravno = vlažnost se je v zadnji uri spremenila za manj kot 5% .

Puščica obrnjena navzdol = vlažnost se je v zadnji uri zmanjšala za 5% .

Animirana napoved vremena

Napoved vremena temelji na urnih podatkih o atmosferskem tlaku, pridobljenih od glavne enote. Postaja napoveduje vremenske razmere za naslednjih 12 ur z natančnostjo 70-75%.

Napoved vremena je privzeto nastavljena na ikono "delno oblačno", vremenska postaja bo samodejno umerila vremensko napoved v prvih 1-2 tednih delovanja na podlagi podatkov v zvezi z atmosferskim tlakom.

Napoved vremena se prikaže z eno od naslednjih ikon:



SONČNO



DELNO OBLAČNO



OBLAČNO



DEŽ



SNEG

Upoštevajte, da naprava napoveduje vreme na podlagi omejenih parametrov in se lahko njene napovedi razlikujejo od uradnih vremenskih napovedi, ki se jih pripravlja z uporabo naprednih algoritmov.

Osvetlitev ozadja in samodejna zatemnitev

Pritisnite zgornjo osvetlitev ozadja/gumb za spanje, da vklopite osvetlitev ozadja. Osvetlitev ozadja bo trajala 20 sekund in samodejno izklopila.

Indikator zmrziščne točke

Kadar je zunanja temperatura pod 3°C/34°F, se na zaslonu prikaže ta simbol  , poleg tega postaja odda opozorilni signal.





Indikator absolutnega atmosferskega tlaka

Prikaz tlaka v mmHg, inHg ali hPa/mb z zapisom odčitkov maks./min. vrednosti.

Merilni razpon: 850-1050hPa/mb (637-787mmHg, 25,1-31 inHg).

OPOMBA: Vremenska postaja odčitava absolutni atmosferski tlak, ki se lahko razlikuje od tistega, ki se ga podaja v uradnih vremenskih napovedih. Razlog za to razliko je, da je relativni pritisk, ki se podaja v uradnih vremenskih napovedih, zmanjšan do ravni morske gladine. Absolutni tlak, ki se prikazuje v tem modelu, pa je tlak, izmerjen na danem mestu, na dani nadmorski višini.

Indikator stopnje toplotnega ugodja

Ikona	▼ 	▼ 	▼ 	▼ 	▼ 
Vlažnost	Previsoka 84-99%	Visoka 76-83%	Udobna 40%-75%	Nizka 26-39%	Prenizka 1-25%

Opozorila o prekoračevanju temperaturnih limitov

Model ima funkcijo opozarjanja na prekoračitve nastavljenih limitov notranje in zunanje temperature. Opozorila imajo obliko prikazov ikon na zaslonu ob hkratni oddaji zvočnega signala.

Z nekajkratnim kratkim pritiskom tipke ALERT preverite nastavljene vrednosti: zgornjega limita zunanje temperature/spodnjega limita zunanje temperature/zgornjega limita notranje temperature/spodnjega limita notranje temperature. Po izboru katerega koli od omenjenih temperaturnih limitov na kratko pritisnite tipko gor ali dol, da vklopite/izklopite funkcijo opozarjanja; pritisnite in pridržite tipko ALERT, nato pa pritisnite tipko gor ali dol, da nastavite temperaturni limit, na katerega se bo nanašalo opozarjanje. Ko so vsi limiti nastavljeni, pritisnite tipko ALERT, da shranite svojo izbiro in zapustite nastavitveni način. Tekom izvajanja nastavitvev posameznih limitov lahko tudi shranjujete tekoče nove nastavitve s kratkimi pritiski zgornje tipke osvetlitve/dremeža.

Kadar izmerjena temperatura prekorači nastavljeni limit, se na zaslonu prikaže opozorilna ikona, poleg tega naprava vsakih 60 sekund odda opozorilni ton. S kratkim pritiskom tipke ALERT se lahko izklopi zvočni signal, vendar bo opozorilna ikona ostala prikazana na zaslonu, vse dokler bo izmerjena temperatura prekoračevala limit.

Opomba:

Ko vremenska postaja išče signal zunanjega brezžičnega senzorja, s pritiskom na gumb ALERT za preverjanje ali nastavitvev opozoril preneha iskati signal senzorja.

Umerjanje (kalibracija)

Vremenska postaja je bila skrbno umerjena v našem proizvodnem obratu, vendar, če želite iz določenega razloga vrednosti meritev prilagoditi svojim potrebam, lahko ročno umerite vrednosti notranje temperature, notranje vlažnost in tlaka.

1. Ko je zaslon v običajnem načinu, hkrati pritisnite in pridržite tipki ALERT in pomnilnik (MEM), da vstopite v način umerjanja.
2. Pritisnite tipko gor ali dol, da prilagodite vrednost notranje temperature.
3. Na kratko pritisnite tipko nastavitvev (SET), da potrdite izbor in preidete na naslednjo nastavitev.
4. Zaporedje umerjanih parametrov: notranja temperatura --- notranja vlažnost --- tlak --- Izhod iz načina umerjanja.
5. Razpon umerjanja: +/-5 stopinj za temperaturo; +/- 10% za vlažnost; +/- 9 za atmosferski tlak. Na koncu bodo podatki na zaslonu nadomeščeni z vrednostmi, izbranimi tekom umerjanja.

Opomba:

Umerjene vrednosti ponastavite tako, da vremensko postajo najprej odklopite od napajanja, odstranite baterijo za vzdrževanje dela pomnilnika, pritisnete in pridržite tipko ALARM in nato priklopite napajanje.

Indikator izpraznjenosti baterije

- V zunanjem senzorju: Ko se na zaslonu poleg indikatorja zunanje temperature pojavi ikona izpraznjenosti baterije, zamenjajte baterijo v zunanjem senzorju.
- V vremenski postaji: Ko se na zaslonu poleg indikatorja notranje temperature pojavi ikona izpraznjenosti baterij, baterijo za vzdrževanje dela pomnilnika. Baterija CR2032 se uporablja samo za vzdrževanje nastavitvev v čsu po nenadnem izpadu omrežne električne energije.

Reševanje problemov

Na zaslonu ni informacije.	<ul style="list-style-type: none"> ❖ Preverite, ali je napajalnik AC/DC pravilno priključen na napravo.
Temperatura z zunanjega senzorja se ne prikazuje.	<ul style="list-style-type: none"> ❖ Preverite, da razdalja med postajo in senzorjem ne presega 30 m (kot je priporočeno) ❖ Prepričajte se, da sta postaja in senzor vsaj 2 m stran od monitorjev in TV sprejemnikov. ❖ Preverite, ali se naprava ne nahaja blizu kovinskih okenskih okvirjev ❖ Preverite, ali se naprava ne uporablja v bližini elektronskih naprav, kot so zvočniki, delujoči na isti frekvenci (433 MHz). ❖ Natančno preverite, ali sta postaja in zunanji brezžični senzor nastavljeni na isti kanal. ❖ Odstranite baterije, počakajte nekaj časa in jih nato znova vstavite.
Prikazana temperatura je nepravilna.	<ul style="list-style-type: none"> ❖ Odstranite baterije, počakajte nekaj časa in jih nato znova vstavite. ❖ Prepričajte se, da na postajo ali senzor ne vplivajo viri toplote, klimatske naprave ipd. ter da se senzor nahaja na mestu, izpostavljenem neposredni sončni svetlobi.

Specifikacija:

- Prikaz notranje/zunanje temperature
- Prikaz notranje/zunanje vlažnosti
- Prikaz trenda temperature/vlažnosti
- Prikaz absolutnega atmosferskega tlaka
- Indikator toplotnega udobja
- Indikator zmrziščne točke
- Opozorilo glede vlažnosti in temperature (nastavljivo)
- Zapis najvišje/najnižje notranje/zunanje temperature in vlažnosti
- Napoved vremena za naslednjih 12-24 ur (na podlagi sprememb tlaka)
- Možnost kalibracije vrednosti tlaka in napovedi vremena
- Barvni zaslon LCD z zatemnjevalnikom
- Mere zaslona LCD: 126 x 82 mm
- Ura (12-/24-urni način) in koledar
- Prikaz dni v tednu v 7 jezikih:: GER/ENG/FRE/ITA/SPA/DUT/DAN
- Alarm s funkcijo dremeža
- Brezžični zunanji senzor (1 kos priložen)
- Podpora do 3 zunanjih senzorjev
- Izmenično prikazovanje indikacij iz 3 senzorjev
- Indikator izpraznjenosti baterije za brezžični senzor in baterije za vzdrževanje pomnilnika
- Stensko obešalo / Stojalo
- Napajanje: 5 V 1200 mA (napajalnik priložen)
- Vir napajanja za brezžični senzor: bateriji 2 x 1,5 V (velikost AA, priloženi)
- Baterija za vzdrževanje pomnilnika: CR2032 (3 V, ni priložena)
- IP54 (razred vodoodpornosti za brezžični senzor)
- Delovna frekvenca brezžičnega senzorja: 433,92 MHz
- Poraba moči: 0,35 mW (vremenska postaja), 24 mW (brezžični oddajnik)
- Mere vremenske postaje: 160 x 19 x 115 mm
- Neto teža vremenske postaje: 0,206 kg
- Mere senzorja: 38 x 19 x 100 mm
- Neto teža senzorja: 0,032 kg

Informacije o napajalniku		
Objavljene informacije	Vrednosti in podatki	Enota
Ime proizvajalca ali blagovni znak Številka vpisa v trgovskem registru Naslov	Manufacturer's Name : DONGGUAN SHIJIE HUAXU ELECTRONICS FACTORY Commercial Registration Number: 440429543 Address: No.200,Technology East Road,Shijie TownDongguan City,Guangdong,P.R.China	
Identifikator modela	HX075-0501200-AG-001	
Vhodna napetost	100-240	V
Vhodna tokovna frekvenca	50/60	Hz
Izhodna napetost	DC5	V
Izhodna jakost toka	1.2	A
Izhodna moč	6.0	W
Povprečna aktivna zmogljivost	≥75	%
Učinkovitost pri nizki obremenitvi (10%)	71.17	%
Poraba moči brez obremenitve	≤0.1	W

Svarīga informācija

- Saglabājiet lietošanas instrukciju un informāciju par drošību turpmākai izmantošanai.
- Nepieļaujiet šķidruma pilēšanu vai izliešanu uz ierīces. Ierīci nedrīkst arī lietot mitrās vietās, piemēram, vannas istabā.
- Šo ierīci nedrīkst uzstādīt šādās vietās:
 - vietās, kas pakļautas tiešai saules staru iedarbībai, vai radiatoru tuvumā;
 - novietojot to uz cita stereoaprikojuma, kas rada siltumu;
 - bloķējot ventilāciju vai puteklainā vietā;
 - vietās, kas pakļautas nepārtrauktām vibrācijām;
 - vietās ar augstu mitruma līmeni.
- Ierīci nedrīkst uzstādīt sveču vai atklātas uguns tuvumā.
- Ierīci var lietot tikai šajā instrukcijā aprakstītajā veidā.

Pirms ierīces pirmās ieslēgšanas reizes pārliecinieties, ka barošanas bloks ir pareizi pievienots. Drošības apsvērumu nedrīkst demontēt korpusu un iekļūt ierīces iekšpusē. Ierīces remonts jāveic kvalificētam servisa centra personālam.

Neizjauciet ierīci un neatveriet tās korpusu, jo tās iekšā nav nekādu elementu, ko lietotājs var remontēt patstāvīgi. Ierīces tehnisko apkopi un remontu var veikt tikai kvalificēti servisa centra darbinieki.

DROŠĪBAS INSTRUKCIJAS

1. Izlasiet instrukcijas — pirms ierīces lietošanas sāksianas izlasiet visu lietošanas instrukciju un informāciju par drošību.
2. Saglabājiet instrukcijas — saglabājiet lietošanas instrukcijas to turpmākai izmantošanai.
3. Ievērojiet brīdinājumus — ievērojiet visus brīdinājumus, kas sniegti uz ierīces, un lietošanas instrukcijas.
4. Ievērojiet instrukciju — ievērojiet lietošanas instrukciju un norādījumus lietotājam.
5. Uzstādīšana — uzstādiet ierīci atbilstoši ražotāja instrukcijām.
6. Barošanas avoti — ierīcei ir jābūt barotai tikai no avotiem ar parametriem, kas norādīti marķējumā uz barošanas kabeļa. Ja lietotājs nav pārliecināts, kāda veida barošanas avots ir viņa mājās, viņam ir jāsaazinās ar ierīces pārdevēju vai vietējo elektroenerģijas piegādātāju.
7. Ūdens un mitrums — lai samazinātu ugunsgrēka vai elektrošoka risku, nepakļaujiet ierīci tiešai lietus, ūdens un mitruma iedarbībai, piemēram, pirti vai vannas istabā. Nelietojiet šo ierīci ūdens tuvumā, piemēram, vannas, izlietnes, virtuves izlietnes vai veļas tovera tuvumā, mitrā pagrabā vai peldbaseina tuvumā (vai līdzīgās vietās).
8. Priekšmeti un šķidrums ierīcē — neievietojiet nekādus priekšmetus cauri ierīces atverēm, jo tie var saskarties ar vietām zem bīstamā sprieguma un detaļām, kas var izraisīt ugunsgrēku vai elektrošoku. Nekādā gadījumā nedrīkst izliet nekādus šķidrumus uz ierīces virsmas. Uz ierīces augšpusē nedrīkst novietot priekšmetus, kas satur šķidrumus.
9. Tehniskā apkope un remonts — nemēģiniet patstāvīgi veikt ierīces apskati. Vāka atvēršana var izraisīt saskari ar bīstamu spriegumu un citā veidā apdraudēt lietotāju. Ierīces tehnisko apkopi un remontu var veikt tikai kvalificēti servisa centra darbinieki.
10. Rezerves daļas — nomainot ierīces daļas pret jaunām, pārliecinieties, ka servisa centra darbinieks ir izmantojis ražotāja ieteiktās rezerves daļas vai ka tās ir identiskas oriģinālajām daļām. Daļas nomainīšanas veikšana, izmantojot neapstiprinātas daļas, var izraisīt ugunsgrēku, elektrošoku vai citus riskus.
11. Maksimālā temperatūra ierīces apkārtņē ir 35 °C.
12. Norādījumi par elektrostatiskajām izlādēm — ja ierīces darbību traucē elektrostatiskās izlādes, izslēdziet ierīci un atkārtoti ieslēdziet to vai pārvietojiet ierīci citā vietā.
13. Baterija
 - a. Baterijas nedrīkst pakļaut pārmērīgai siltuma, piemēram, saules staru, uguns u. tml. iedarbībai.
 - b. Utilizējot baterijas, pievērsiet uzmanību apkārtējās vides aizsardzības aspektiem.

c. Brīdinājums par bateriju lietošanu: lai novērstu baterijas noplūdi, kas var izraisīt traumas vai ierīces bojājumus:

- ievietojot bateriju, ņemiet vērā tā polaritāti (+ un -);
- nedrīkst vienlaicīgi lietot dažāda veida baterijas — vecās un jaunās, standarta un sāрма baterijas utt.;
- izņemiet baterijas no ierīces, kad tā netiek lietota ilgāku laiku.

Piezīme par ERP2 (ar enerģiju saistītajām iekārtām)

Šī ekodizaina ierīce atbilst Komisijas Regulas (EK) Nr. 1275/2008, ar ko īsteno Eiropas Parlamenta un Padomes Direktīvā 2005/32/EK iestrādātās ekodizaina prasības attiecībā uz elektrisko, elektronisko māsaimniecības un biroja iekārtu elektroenerģijas patēriņu gatavības un izslēgtā režīmā, 2. posma prasībām.

BRĪDINĀJUMS

Ierīci nedrīkst lietot personas (tostarp bērni) ar samazinātām fiziskām, maņu vai garīgām spējām un personas ar nepietiekamām zināšanām un pieredzi, ja vien viņas neatrodas personas, kas atbilst par viņu drošību, uzraudzībā un nav apmācītas, kā droši lietot ierīci. Pieaugušo klātbūtnē ir nepieciešama, ja ierīci lieto bērni, lai nodrošinātu drošu ierīces lietošanu.

1. Neatstājiet ierīci darbības laikā bez uzraudzības! Izslēdziet ierīci, ja tā netiek lietota, pat īsu brīdi.
2. Ierīci nedrīkst apkalpot, izmantojot ārējo taimeri vai atsevišķu sistēmu ar tālvadību.
3. Lai izvairītos no riska, kas rodas barošanas kabeļa bojājuma gadījumā, tās nomaiņa ir jāveic ražotājam, pilnvarotam servisa centram vai citai personai ar atbilstošu kvalifikāciju.
4. Pirms ierīces lietošanas sākšanas pārliecinieties, ka tās spriegums atbilst spriegumam vietējā barošanas tīklā.
5. Lai izvairītos no ugunsgrēka vai elektrošoka, aizsargājiet ierīci no karstām vietām, lietus, mitruma un putekļu iedarbības.
6. Nepakļaujiet ierīci spēcīga magnētiskā lauka iedarbībai.
7. Nenovietojiet ierīci tieši uz pastiprinātāja vai resivera.
8. Nenovietojiet ierīci mitrā vietā, jo mitrums negatīvi ietekmē elektriskās detaļas.
9. Ūdens un mitrums — lai samazinātu ugunsgrēka vai elektrošoka risku, nepakļaujiet ierīci tiešai lietus, ūdens un mitruma iedarbībai, piemēram, pirti vai vannas istabā. Nelietojiet šo ierīci ūdens tuvumā, piemēram, vannas, izlietnes, virtuves izlietnes vai veļas tovera tuvumā, mitrā pagrabā vai peldbaseina tuvumā (vai līdzīgās vietās).
10. Ierīci nedrīkst tīrīt ar ķīmiskiem šķīdinātājiem, jo tie var sabojāt korpusa lakas pārklājumu. Noslaukiet ierīci ar tīru, sausu vai nedaudz samitrinātu lupatiņu.

PIEZĪME

Deklarācija



Ar šo uzņēmums Blaupunkt Competence Center 2N-Everpol Sp. z o.o. apliecina, ka šī ierīce atbilst Direktīvas 2014/53/ES prasībām un citiem attiecīgajiem noteikumiem. Pilnu atbilstības deklarāciju var iegūt produkta cilnē timekļa vietnē www.blaupunkt.com. Reģistrācijas apliecības īpašnieks: 2N-Everpol Sp. z o.o., Puławska 403A, 02-801 Warszawa, Polija, tālrunis: +48 22 688 08 00, e-pasts: info@everpol.pl



Produkts ir izgatavots no augstas kvalitātes materiāliem un sastāvdaļām, ko var nodot otrreizējai pārstrādei un izmantot atkārtoti.



Ja uz ierices ir pārsvītrotas atkritumu tvertnes zīme, tas nozīmē, ka produktam piemēro Eiropas direktīvas 2012/19/ES prasības. Iepazīstieties ar prasībām par vietējo elektrisko un elektronisko iekārtu atkritumu savākšanas sistēmu. Rīkojieties atbilstoši vietējo tiesību aktu noteikumiem. Šo produktu nedrīkst izmest kopā ar parastiem mājāsaimniecības atkritumiem. Vecā produkta pareiza likvidēšana novērš iespējamās negatīvas sekas apkārtējai videi un cilvēku veselībai.



Ierīce ir aprīkota ar baterijām, kurām piemēro Eiropas direktīvu 2006/66/EK. Baterijas nedrīkst izmest kopā ar mājāsaimniecības atkritumiem. Iepazīstieties ar vietējo tiesību aktu noteikumiem par bateriju atsevišķu savākšanu, jo to pareiza utilizācija novērš iespējamās negatīvas sekas apkārtējai videi un cilvēku veselībai.

Informācija par apkārtējās vides aizsardzību

Iepakojums ietver tikai nepieciešamus elementus. Ir izdarīts viss iespējamais, lai trīs materiāli, no kuriem izgatavots iepakojums, būtu viegli atdalāmi: kartons (kastīte); polistirola putas (iekšējie aizsargelementi) un polietilēns (maisiņi, aizsargplēve). Ierīce ir izgatavota no materiāliem, ko var nodot otrreizējai pārstrādei un izmantot atkārtoti pēc to demontāžas specializētā uzņēmumā. Ievērojiet vietējo tiesību aktu noteikumus par iepakojuma materiālu, nolietoto bateriju un nevajadzīgu ierīču utilizāciju.

Materiālu ierakstīšanai un atskaņošanai var būt nepieciešama atļaujas iegūšana. Skatīt likumu par autortiesībām un izpildītāju/mākslinieku tiesībām.

Paldies par mūsu meteoroloģiskās stacijas iegādi. Šis modelis ir aprīkots ar tālāk norādītajām funkcijām.

Funkcijas

- Laika prognoze: saulaini, daļēji mākoņi, mākoņaini, lietus, sniegš.
- Iekšējā/ārējā temperatūra.
- Iekšējais/ārējais mitrums.
- Maksimālo un minimālo iekšējās un ārējās iekšējo un ārējo temperatūras un mitruma mērījumu vērtību atmiņa.
- 12/24 stundu pulksteņa režīms, kalendārs.
- Modinātājs ar atlikšanas funkciju
- Maksimāli triju ārējo sensoru, kas darbojas dažādos kanālos (komplektā ietilpst tikai viens sensors), atbalsts
- Brīdinājums par zemu un augstu iekšējo un ārējo temperatūru
- Absolūtā atmosfēras spiediena indikators
- Sasalšanas temperatūras indikators
- Siltuma komforta līmeņa indikators

Pirms ierīces iedarbināšanas uzmanīgi izlasiet šo lietošanas instrukciju. Saglabājiet instrukciju turpmākai izmantošanai.

Displejs un vadības elementi

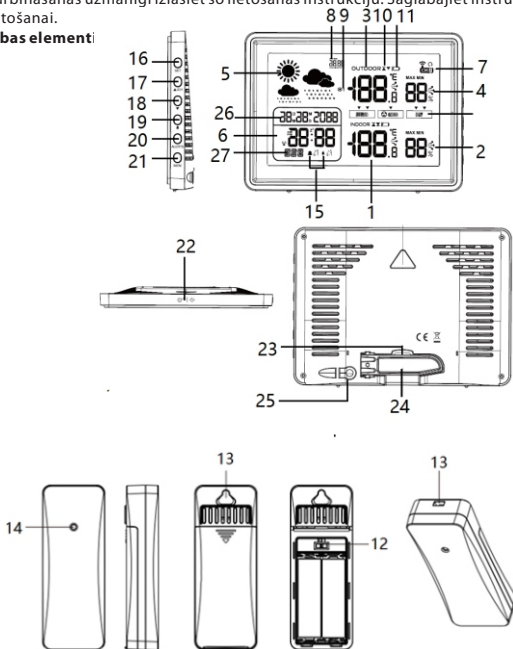

- | | |
|---|--|
| 1. Iekšējā temperatūra/tendence | 2. Iekšējais mitrums / trend |
| 3. Ārējā temperatūra/tendence | 4. Ārējais mitrums/ trend |
| 5. Animēta laika prognoze | 6. Pulkstenis |
| 7. Ārējā sensora kanāla indikators | 8. Absolūtā atmosfēras spiediena indikators |
| 9. Sasalšanas temperatūras indikators | 10. Brīdinājums par zemu un augstu temperatūru |
| 11. Zema baterijas uzlādes līmeņa ikona | 12. Sensora kanālu pārslēgs |
| 13. Montāžas caurumi pakāršanai | 14. Sensora indikators |
| 16–17–18–19–20–21: Iestatījumi (SET)/augšup un Kanāls (CH)/lejup /modinātājs /brīdinājums/ atmiņa (MEM) | 15. Modinātāja ikona |
| 22. Apgaismojuma/atlikšanas poga | |
| 23. Atmiņas uzturēšanas baterijas nodalījums | |
| 24. Saliekams paliktņi (izjauciet to, lai uzstādītu uz galda) | 25. Līdzstrāvas padeves ligzda (DC IN) |
| 26. Kalendārs | 27. Nedēļas dienas indikators |

Barošanas avota pievienošana

Pievienojiet komplektā ietilpstošo maiņstrāvas/līdzstrāvas barošanas bloku mājas maiņstrāvas kontaktligzdai, lai barošanas avotu. Pēc tam pievienojiet barošanas bloka līdzstrāvas savienojumu līdzstrāvas padeves ligzda uz meteoroloģiskās stacijas aizmugurējā paneļa. Pēc barošanas avota pareizas pievienošanas ierīce ir gatava darbībai. Atveriet ārējā bezvadu sensora bateriju nodalījuma vāku, ievietojiet tajā divas AA baterijas polaritātei, kas norādīta nodalījumā (baterijas ietilpst komplektā). Ieteicams lietot augstas kvalitātes sārma vai litija baterijas, lai iegūtu vislabāko ierīces veiktspēju. Nav ieteicams lietot Heavy duty tipa baterijas vai akumulatorus.

Iestatījumu atmiņas uzturēšanas baterija

Izjauciet saliekamo paliktņi, izvelciet izolācijas loksni no bateriju nodalījuma (CR2032 baterija komplektā). Strāvas padeves pārtraukuma gadījumā atmiņas uzturēšanas baterija ļauj saglabāt visus meteoroloģiskās stacijas iestatījumus (tostarp pulksteni). Atmiņas uzturēšanas baterijas izlādēšanas gadījumā izbīdīet baterijas atvilktni un nomainiet bateriju pret jaunu.

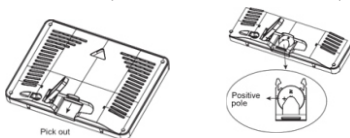

Signāla no ārēja bezvadu sensora uztveršana

Pēc bateriju pareizas uzstādīšanas meteoroloģiskā stacija automātiski atklāj un uztver ārējās temperatūras un mitruma mērījuma signālu no ārēja bezvadu sensora. Signāla meklēšana ilgst maksimāli trīs minūtes. Bezvadu simbols (tuvumā esošais kanāls uz ekrāna)  meklēšanas laikā izslēgs uz ekrāna un stabilizējas pēc signāla veiksmīgas uztveršanas. Ja stacija nesaņem signālu no ārēja sensora, signāla uztveršanas indikators pazūd pēc trim minūtēm un datu par ārējo temperatūru un mitrumu vietā uz displeja parādās šāds simbols: "--". Lai atkārtoti ieslēgtu signāla no ārēja sensora meklēšanu, nospiediet pogu "augšup" un turiet to nospiestu trīs sekundes.

Ierīces novietojums un citas piezīmes

1. Meteoroloģiskā stacija var darboties kopā ar maksimāli trim ārējiem bezvadu sensoriem. Lai iestatītu vēlamo sensora kanālu, atveriet bateriju nodalījuma vāku un uzstādiet kanālu pārslēgu atbilstošā pozīcijā (ir pieejami trīs kanāli). Pēc pārslēgā ārējā sensorā uzstādīšanas uz 1. kanālu izvēlieties 1. kanālu arī meteoroloģiskajā stacijā — šim mērķim nospiediet kanāla pogu

- (CH)/augšup, lai izvēlētos 1. kanālu. Tāpat var arī savienot pāri divus nākamos opcionālus sensorus, izmantojot 2. un 3. kanālu. Komplektā ietilpst tikai viens ārējais sensors.
2. Novietojiet un lietojiet meteoroloģisko staciju un ārējo sensoru 1,5–2 metru attālumā no traucējumu avotiem tādiem kā datoru monitori vai televizori. Meteoroloģiskā stacija ir jānovieto arī tālu no logiem ar metāla rāmjiem.
3. Nelietojiet citus elektroniskās ierīces, piemēram, austiņas vai skaļruņus, kas darbojas ar tādu pašu signāla frekvenci (433,92 MHz), jo tie var radīt traucējumus. Ņemiet vērā, ka, ja Jūsu kaimiņi lieto elektroniskās ierīces, kas darbojas ar to pašu signāla frekvenci (433,92 MHz), tās arī var radīt traucējumus stacijas pareizai darbībai.
4. Lai nodrošinātu precīzu iekšējās temperatūras mērījumu, novietojiet meteoroloģisko staciju sausā vietā, kas ir brīva no netīrumiem un putekļiem. Izvēlieties vietu tālu no tiešiem saules stariem un citiem siltuma avotiem, kā arī tālu no ventilācijas atverēm.
5. Bezvadu sensoru var uzstādīt ārpus telpām. Lai iegūtu pēc iespējas labāku mērījumu precizitāti, novietojiet sensoru vertikālā stāvoklī, vismaz 1,5–2 metru augstumā no zemes, vietā, kas nodrošina aizsardzību pret lietu un labu gaisa cirkulāciju. Nepakļaujiet sensoru ilgstošai tiešai saules staru iedarbībai.
6. Maksimālais bezvadu sensora darba attālums ir 80 metri no meteoroloģiskās stacijas, bez šķēršļiem starp tiem.
7. Signāls no bezvadu sensora tiek nosūtīts uz staciju ik pēc 114 sekundēm (1. kanāls), 134 sekundēm (2. kanāls), 158 sekundēm (3. kanāls).

Iestatījumi

Nospiediet iestatījumu pogu (SET) un turiet to nospiestu trīs sekundes. Uz ekrāna parādās mirgojošs teksts, kas norāda nedēļas dienas valodu. Nospiediet pogu augšup vai lejup, lai izvēlētos nedēļas dienas valodu: GER (vācu), ENG (angļu), FRE (franču), ITA (itāļu), SPA (spāņu), DUT (nīderlandiešu), DAN (dāņu). Nospiediet iestatījumu pogu (SET), lai apstiprinātu izvēli un pārietu uz nākamo opciju, lai ieslēgtu vai izslēgtu pogu skaņu. Šī opcija tiek iestatīta tāpat kā valoda. Atkārtojiet iestatīšanas darbības šādām opcijām: barometriskās mērvienības/temperatūras mērvienības izvēle/gads/mēneša un datuma rādīšanas formāts/mēnesis/datums/12 un 24 stundu formāts/stunda/minūte/laika prognoze. (Nospiediet pogu augšup vai lejup un turiet to nospiestu, lai paātrinātu regulēšanu; iestatījumi tiek automātiski saglabāti un ierīce iziet no pašreizējiem iestatījumiem, ja 20 sekunžu laikā netiek nospiesta neviena poga.)

Modinātājs un atlikšana

Dažas reizes īsi nospiežot pogu "MODINĀTĀJS", var pārslēgt modinātāja režīmu starp "MODINĀTĀJS1" — modināšana darba dienās/"MODINĀTĀJS1" — modināšana nedēļas nogalē/"MODINĀTĀJS2" — modināšana darba dienā/"MODINĀTĀJS2" — modināšana nedēļas nogalē. Izvēlieties vēlamo modinātāja režīmu, nospiediet pogu "MODINĀTĀJS", lai aktivizētu modinātāja iestatīšanas režīmu, pogu augšup vai lejup, lai iestatītu stundu, nospiediet pogu "MODINĀTĀJS", lai apstiprinātu izvēli un pārietu uz minūšu iestatīšanas un modinātāja ieslēgšanu/izslēgšanu, kas tiek veikta tāpat kā stundas iestatīšana. Īsi nospiediet pogu "MODINĀTĀJS", lai pabeigtu modinātāja iestatīšanu. Izmantojot to pašu metodi, var iestatīt pārējos modinātāju režīmus. Modinātāju veiksmīgās konfigurācijas gadījumā uz displeja parādās atbilstošā modinātāja ikona. Nospiežot augšējo apgaismojuma/atlikšanas pogu modinātāja iestatīšanas laikā, var arī saglabāt pašreizējo iestatījumu. Ja modinātāja signāls skan iestatītajā laikā, nospiediet jebkuru pogu (izņemot apgaismojuma/atlikšanas pogu), lai atceltu modinātāja skaņu, un modinātājs ieslēdzas atkārtoti tajā pašā laikā nākamajā dienā. Modinātāja signāla laikā īsi nospiediet apgaismojuma/atlikšanas pogu, lai aktivizētu atlikšanas funkciju, kas atkārtoti aktivizēs trauksmi pēc piecām minūtēm. Atlikšanu var atkārtot ik pēc piecām minūtēm. Nospiediet jebkuru citu pogu (izņemot

apgaisojuma/atlikšanas pogu), lai atceltu atlikšanu.
Modinātāja signāla skaņa ilgst divas minūtes, ja tā nav iepriekš atcelta.

Temperatūra un mitrums

1. Iekšējās temperatūras mērīšanas diapazons: $-10 \sim +50^{\circ}\text{C}/14 \sim 122^{\circ}\text{F}$
2. Ārējās temperatūras mērīšanas diapazons: $-30 \sim +60^{\circ}\text{C}/-22 \sim 140^{\circ}\text{F}$
Piezīme. "LL.L °C" vai "HH.H °C" parādās uz displeja, ja izmērītā temperatūras vērtība ir ārpus iepriekš norādītā diapazona.
3. Iekšējā un ārējā mitruma mērīšanas diapazons: 1–99 %
Piezīme. "LL%" vai "HH%" parādās uz displeja, ja izmērītā mitruma vērtība ir ārpus iepriekš norādītā diapazona.
4. Temperatūras mērījuma precizitāte: $\pm 1,0^{\circ}\text{C}$ diapazonā no 0°C līdz $+50^{\circ}\text{C}/32 \sim 104^{\circ}\text{F}$.
 $\pm 1,5^{\circ}\text{C}$ ārpus iepriekš minētā diapazona.
5. Mitruma mērījuma precizitāte: $\pm 5\%$ (diapazonā no 40 % līdz 70 %), $\pm 8\%$ ārpus diapazona
6. Nospiediet atmiņas pogu (MEM), lai pārbaudītu maksimālās un minimālās mērījumu vērtības.
Nospiediet atmiņas pogu (MEM) un turiet to nospiestu, lai manuāli dzēstu šos datus. (Piezīme. Maksimālās un minimālās mērījumu vērtības tiek automātiski dzēstas katru dienu plkst. 00:00.)

Temperatūras tendence

Bultiņa temperatūras datu tuvumā informē par temperatūras tendenci. Tās virziens mainās atkarībā no tā, vai pēdējais temperatūras rādījums ir augstāks vai zemāks par iepriekšējiem rādījumiem.

Uz augšu vērstā bultiņa = temperatūra pēdējās stundas laikā ir paaugstinājusies par 1°C .

Bultiņa, kas vērstā uz priekšu = temperatūra pēdējās stundas laikā ir mainījies par mazāk nekā 1°C .

Uz leju vērstā bultiņa = temperatūra pēdējās stundas laikā ir samazinājusies par 1°C .

Mitruma tendences norādīšana

Bultiņa, kuras pozīcija mainās atkarībā no tā, vai pēdējais mitruma rādījums ir augstāks vai zemāks par iepriekšējiem rādījumiem, norāda mitruma tendenci.

Uz augšu vērstā bultiņa = mitruma līmenis pēdējās stundas laikā ir paaugstinājies par 5 %.

Bultiņa taisnā līnijā = mitruma līmenis pēdējās stundas laikā ir mainījies mazāk nekā par 5 %.

Uz leju vērstā bultiņa = mitruma līmenis pēdējās stundas laikā ir samazinājies par 5 %.

Animēta laika prognoze

Laika prognoze balstās uz stundas laikā savāktiem datiem par atmosfēras spiedienu no galvenās vienības. Stacija prognozē laika apstākļus nākamajām 12 stundām ar 70–75 % precizitāti.

Noklusējuma laika prognozes ikona ir iestatīta uz "daļēji mākoņains", meteoroloģiskā stacija automātiski kalibrē laika prognozi pirmajās 1–2 darbības nedēļās, pamatojoties uz datiem par atmosfēras spiedienu.

Laika prognoze tiek parādīta vienā no šādām kombinācijām.



SAULAINS



DAĻĒJI MĀKOŅAINS



MĀKOŅAINS



LIETUS



SNIEGS

Ņemiet vērā, ka ierīce prognozē laiku, pamatojoties uz ierobežotiem parametriem, tāpēc prognoze var atšķirties no oficiālajām laika prognozēm, kas tiek aprēķinātas, pamatojoties uz uzlabotiem algoritmiem.

Atpakaļgaismas un automātiskas izmaiņas

Nospiediet augšējo muguras gaismas/snoozes pogu, lai ieslēgtu muguras gaismas gaismu. Atpakaļgaisma ilgs 20 sekundes un automātiski izslēgs.

Sasalšanas temperatūras indikators

Ja ārējā temperatūra nokrīt zem 3 °C/34 °F, uz displeja parādās šis simbols  un stacija rada brīdinājuma signālu.







un

Absolūtā atmosfēras spiediena indikators

Spiediena rādīšana mmHg, inHg vai hPa/mb ar maksimālo/minimālo rādījumu saglabāšanu. Mērīšanas diapazons: 850–1050 hPa/mb (637–787 mmHg, 25,1–31 inHg).

PIEZĪME. Meteoroloģiskā stacija nolasa absolūto atmosfēras spiedienu, kas var atšķirties no oficiālajās laika prognozēs norādītā. Šis atšķirības iemesls ir tas, ka oficiālajās laika prognozēs norādītais relatīvais spiediens ir samazināts līdz jūras līmenim. Šajā modeli norādītais absolūtais spiediens ir spiediens, kas izmērīts atbilstošā augstumā noteiktā vietā.

Siltuma komforta līmeņa indikators

Ikona					
Mitruma līmenis	Pārāk augsts 84–99 %	Augsts 76–83 %	Komfortabls 40–75 %	Zems 26–39 %	Pārāk zems 1–25 %

Brīdinājumi par temperatūras robežvērtības pārsniegšanu

Modelis ir aprīkots ar brīdinājuma par iestatītās iekšējās un ārējās temperatūras robežvērtības pārsniegšanu. Brīdinājumi tiek parādīti, izmantojot ikonu uz displeja un skaņas signālu.

Īsi nospiediet pogu "BRĪDINĀJUMS", lai pārbaudītu iestatītās vērtības: augšējai ārējās temperatūras robežvērtībai/apakšējai ārējās temperatūras robežvērtībai/augšējai iekšējās temperatūras robežvērtībai/apakšējai iekšējai temperatūras robežvērtībai. Pēc jebkuras no iepriekš minētajām temperatūras robežvērtības izvēles īsi nospiediet pogu augšup vai lejup, lai ieslēgtu/izslēgtu brīdinājuma funkciju. Ilgi nospiediet pogu "BRĪDINĀJUMS", pēc tam nospiediet pogu augšup vai lejup, lai iestatītu brīdinājuma temperatūras robežvērtību. Pēc visu robežvērtību iestatīšanas nospiediet pogu "BRĪDINĀJUMS", lai saglabātu izvēli un izietu no iestatīšanas režīma. Īsi nospiežot apgaismojuma/atlikšanas pogu atsevišķu robežvērtību iestatīšanas laikā, var arī saglabāt pašreizējo iestatījumu.

Ja izmērītā temperatūra pārsniedz iestatīto robežvērtību, uz displeja parādās brīdinājuma ikona, un ierīce rada brīdinājuma skaņu ik pēc 60 sekundēm. Īsi nospiežot pogu "BRĪDINĀJUMS", var atcelt skaņas signālu, bet brīdinājuma ikona joprojām ir redzama uz ekrāna, līdz izmērītā temperatūra pārstāj pārsniegt iestatīto robežvērtību.

Piezīme.

Nospiežot pogu "BRĪDINĀJUMS", kad meteoroloģiskā stacija meklē signālu no ārēja bezvadu sensora, lai pārbaudītu vai iestatītu brīdinājumus, tiek pārtraukta signāla no sensora meklēšana.

Kalibrēšana

Meteoroloģiskā stacija ir rūpīgi kalibrēta mūsu rūpnīcā, taču, ja kaut kāda iemesla dēļ Jūs vēlaties pielāgot mērījumu vērtības savām vajadzībām, Jūs varat manuāli kalibrēt iekšējās temperatūras, iekšējā mitruma un spiediena vērtības.

1. Kad displejs ir parastajā režīmā, vienlaikus nospiediet un paturiet nospiešanu pogu "BRĪDINĀJUMS" un atmiņas pogu (MEM), lai pārietu uz kalibrēšanas režīmu.
 2. Nospiediet pogu augšup vai lejup, lai pielāgotu iekšējās temperatūras vērtību.
 3. Ļoti nospiediet iestatījumu pogu (SET), lai apstiprinātu izvēli un pārietu uz nākamo iestatījumu.
 4. Kalibrēto parametru secība: iekšējā temperatūra --- iekšējais mitrums --- spiediens --- izeja no kalibrēšanas režīma.
 5. Kalibrēšanas diapazons: +/-5 grādi temperatūrai; +/-10 % mitrumam; +/-9 atmosfēras spiedienam. Galīgie dati uz displeja tiek mainīti par kalibrēšanas laikā izvēlēto vērtību.
- Piezīme.

Lai atiestatītu kalibrētās vērtības, vispirms atvienojiet barošanas avotu no meteoroloģiskās stacijas, izņemiet atmiņa uzturēšanas bateriju, nospiediet un turiet nospiešanu pogu "BRĪDINĀJUMS", pēc tam ieslēdziet barošanas avotu.

Zema bateriju uzlādes līmeņa indikators

- Ārējā sensorā: ja uz displeja blakus ārējās temperatūras indikatoram parādās zema bateriju uzlādes līmeņa indikators, nomainiet baterijas ārējā sensorā.
- Meteoroloģiskā stacijā: ja uz displeja blakus iekšējās temperatūras indikatoram parādās zema bateriju uzlādes līmeņa indikators, nomainiet atmiņas uzturēšanas bateriju. CR2032 baterija ir paredzēta tikai iestatījumu uzturēšanai pēkšņa strāvas padeves pārtraukuma gadījumā.

Problēmu risināšana

Nav informācijas uz displeja.	<ul style="list-style-type: none"> ◇ Pārliedzieties, ka maiņstrāvas/līdzstrāvas barošanas bloks ir pareizi pievienots ierīcei.
Temperatūra no ārējā sensora netiek rādīta.	<ul style="list-style-type: none"> ◇ Pārliedzieties, ka attālums starp staciju un sensoru nepārsniedz 30 m (ieteicams). ◇ Pārliedzieties, ka stacija un sensors atrodas vismaz 2 m attālumā no monitoriem un televizoriem. ◇ Izvairieties no ierīču novietošanas uz logu metāla rāmjiem vai to tuvumā. ◇ Izvairieties no staciju lietošanas tādu elektronisko ierīču tuvumā kā skaļruņi, kas darbojas tajā pašā frekvencē (433 MHz). ◇ Pārliedzieties, ka stacija un ārējais bezvadu sensors ir iestatīti tajā pašā kanālā. ◇ Izņemiet baterijas, pagaidiet kādu brīdi un uzstādiet tās atpakaļ.
Parādītā temperatūra ir nepareiza.	<ul style="list-style-type: none"> ◇ Izņemiet baterijas, pagaidiet kādu brīdi un uzstādiet tās atpakaļ. ◇ Pārliedzieties, ka staciju vai sensoru neietekmē siltuma avoti, gaisa kondicionētāji u. tml. vai ka sensors neatrodas vietā, kas pakļauta tiešai saules staru iedarbībai.

Specifikācija

- Iekšējās/ārējās temperatūras rādīšana
- Iekšējā/ārējā mitruma rādīšana
- Temperatūras/mitruma tendences norādīšana
- Absolūtā atmosfēras spiediena displejs
- Siltuma komforta indikators
- Sasalšanas temperatūras indikators
- Mitruma un temperatūras brīdinājums (regulējams)
- Maksimālās/minimālās iekšējās/ārējās temperatūras un mitruma vērtības saglabāšana
- Laika prognoze nākamajām 12–24 stundām (pamatojoties uz spiediena izmaiņām)
- Spiediena vērtības un laika prognozes kalibrēšanas iespēja
- Krāsains LCD displejs ar aptumšotāju
- LCD displeja izmērs: 126 × 82 mm
- Pulkstenis (12/24 stundu formāts) un kalendārs
- Nedēļas dienu rādīšanas septiņās valodās: GER/ENG/FRE/ITA/SPA/DUT/DAN
- Modinātājs ar atlikšanas funkciju
- Bezvadu ārējais sensors (1 gab. komplektā)
- Maksimāli triju ārējo sensoru atbalsts
- Rādījumu no trim sensoriem pārmaiņus rādīšana
- Zema bateriju uzlādes līmeņa indikators ārējam sensoram un atmiņas uzturēšanas baterijai
- Sienas āķis/statīvs
- Barošana: 5 V, 1200 mA (barošanas avots komplektā)
- Bezvadu sensora barošanas avots: divas 1,5 V baterijas (AA izmērs, ietilpst komplektā)
- Atmiņas uzturēšanas baterija: CR2032 (3 V, neietilpst komplektā)
- IP54 (ūdensnecaurlaidības klase bezvadu sensoram)
- Bezvadu sensora darbības frekvence: 433,92 MHz
- Jaudas patēriņš: 0,35 W (meteoroloģiskā stacija), 24 mW (bezvadu sensors)
- Meteoroloģiskās stacijas izmēri: 160 × 19 × 115 mm
- Meteoroloģiskās stacijas neto svars: 0,206 kg
- Sensora izmēri: 38 × 19 × 100 mm
- Sensora neto svars: 0,032 kg
-
-

Ārējā barošana		
Informācija publicēta	Vērtība un precizitāte	Vienība
Ražotāja nosaukums vai preču zīme, komercreģistrācijas numurs un adrese	Manufacturer's Name : DONGGUAN SHIJIE HUAXU ELECTRONICS FACTORY Commercial Registration Number: 440429543 Address: No.200,Technology East Road,Shijie TownDongguan City,Guangdong,P.R.China	
Modeļa identifikators	HX075-0501200-AG-001	
Ieejas spriegums	100-240	V
Ieejas maiņstrāvas frekvence	50/60	Hz
Izejas spriegums	DC5	V
Izejas strāva	1.2	A
Izejas jauda	6.0	W
Vidējā aktīvā efektivitāte	≥75	%
Efektivitāte pie mazas slodzes (10%)	71.17	%
Enerģijas patēriņš bez slodzes	≤0.1	W

Competence Center

2N-Everpol Sp. z o.o.
ul. Puławska 403A
02-801 Warsaw, Poland
phone: +48 22 688 08 00
e-mail: info@everpol.pl
www.blaupunkt.com

W przypadku pytań lub problemów
prosimy o kontakt z naszym serwisem.
In case of questions or problems
please contact our service.

Tel. 00 48 22 688 08 33
E-mail: info@blaupunkt-audio.pl

Wszelkie prawa zastrzeżone. Wszystkie nazwy marek są zarejestrowanymi znakami towarowymi należącymi do odpowiednich podmiotów. Dane i parametry techniczne mogą ulec zmianie bez wcześniejszego uprzedzenia.

All rights reserved. All brand names are registered trademarks of their respective owners. Specifications are subject to change without prior notice.



Enjoy it.