



MAD DOG

FOTEL GAMINGOWY MAD DOG GCH710*

Instrukcja obsługi
i warunki gwarancji

* oznacza kolor

MAD DOG GCH710* GAMING CHAIR

User Manual
& Warranty Terms

* indicates the colour



WARUNKI BEZPIECZEŃSTWA I ZAGROŻENIA

1. Należy dokładnie zapoznać się z niniejszą instrukcją obsługi i bezwzględnie jej przestrzegać.
2. Należy zawsze wyregulować fotel i dopasować go do własnych potrzeb, aby spełniał wymogi ergonomiczne.
3. Fotela należy użytkować zgodnie z jego przeznaczeniem i należyłą dbałością.
4. Fotel jest meblem przeznaczonym do siedzenia. Jedno krzesło jest przeznaczone do siedzenia dla jednej osoby.
5. Nieprawidłowe korzystanie np.: stawanie na siedzisku jest niebezpieczne i grozi wypadkiem.
6. Fotel należy złożyć zgodnie z poniższą instrukcją.
7. Przy montażu fotela zaleca się skorzystać z pomocy drugiej osoby.
8. Zalecany wzrost dla użytkownika to 160-180 cm.
9. Maksymalne obciążenie nie powinno przekraczać 150 kg.
10. Nie wolno używać fotela w potencjalnie niebezpiecznych miejscach. Należy zachować ostrożność podczas korzystania z funkcji odchyłania, aby uniknąć obrażeń. Maksymalne obciążenie podawane jest dla funkcji wyjściowej mechanizmu, w której siedzisko jest równoległe do podłoga.
11. Niniejszy sprzęt może być użytkowany przez dzieci w wieku co najmniej 8 lat i przez osoby o obniżonych możliwościach fizycznych, umysłowych i osoby o braku doświadczenia i znajomości sprzętu, jeżeli zapewniony zostanie nadzór lub instruktaż odnośnie do użytkowania sprzętu w bezpieczny sposób i zrozumiałe związane z tym zagrożenia. Dzieci nie powinny bawić się sprzętem. Nie powinno być wykonywane czyszczenie i konserwacja sprzętu przez dzieci bez nadzoru.
12. Nie należy narażać urządzenia na szkodliwe warunki atmosferyczne.
13. Urządzenia należy używać wyłącznie w warunkach domowych, w temperaturze pokojowej.
14. Nie należy pozwalać dzieciom bawić się torbami plastikowymi z opakowania. Niebezpieczeństwo uduszenia!
15. Należy pamiętać, że siłownik fotela gamingowego jest elementem eksploatacyjnym ulegającym zużyciu.
16. Aby zapobiec przewróceniu się fotela, środek ciężkości powinien znajdować

- się na siedzisku z plecami opartymi na poduszce lędźwiowej.
17. Nie należy siadać na przedniej krawędzi fotela oraz nie należy opierać całego ciężaru ciała na oparciu.
 18. Aby zapobiec uszkodzeniu tapicerki trzymaj krzesło z dala zwierząt lub/i ostrych przedmiotów.
 19. Aby zapobiec wysychaniu tapicerki, blaknięciu koloru i pękaniu plastikowych elementów, nie należy narażać produktu na działanie wysokich temperatur oraz nie należy wystawiać produktu na bezpośrednie działanie promieni słonecznych.
 20. Nie należy używać produktu, kiedy śruby nie są dostatecznie dobrze dokręcone. Może to grozić uszkodzeniem produktu lub wypadkiem.
 21. Aby wydłużyć żywotność produktu oraz poprawić komfort użytkowania, należy co 2-3 miesiące dokręcić wszystkie śruby w fotelu.
 22. Przy rozpakowywaniu części fotela z folii zabezpieczających należy unikać korzystania z ostrych narzędzi, aby nie uszkodzić produktu.
 23. Nie należy używać mechanizmu bujania, kiedy oparcie jest odchylone na 130° lub więcej.

UWAGA!

1. Nie należy korzystać z fotela przez więcej niż jedną osobę na raz.
2. Nie należy siedzieć na krawędzi siedziska.
3. Nie należy stawać na siedzisku.
4. Nie należy przekraczać limitów wagowych i odchylenia.
5. Proces odchylania oparcia należy przeprowadzać stopniowo. Nie należy tego robić dynamicznie, ponieważ może to grozić uszczerbkiem na zdrowiu lub uszkodzeniem produktu.
6. Należy unikać przenoszenia całego ciężaru ciała na podłokietniki podczas siadania, wstawania i siedzenia. Ich funkcja to wyłącznie wspieranie przedramienia.
7. Nie należy używać fotela do transportu ciężkich przedmiotów.

WPROWADZENIE

Dziękujemy za zaufanie, jakim nas Państwo obdarzyli, dokonując zakupu urządzenia marki **MAD DOG**. Jesteśmy przekonani, że to bardzo dobrej jakości urządzenie zapewni Państwu dużo radości i satysfakcji z jego użytkowania.

NALEŻY DOKŁADNIE PRZECZYTAĆ INSTRUKCJĘ OBSŁUGI I JEJ PRZESTRZEGAĆ!





To urządzenie jest przeznaczone do użytku domowego lub innego, nie dotyczącego celów komercyjnych. Producent nie ponosi odpowiedzialności za szkody powstałe w wyniku użytkowania niewłaściwego lub niezgodnego z przeznaczeniem.







DANE TECHNICZNE



Model	GCH710*
Rodzaj silownika	Gazowy, klasa 4
Maksymalna waga użytkownika	do 150 kg
Rekomendowany wzrost użytkownika	160-180 cm
Rodzaj obicia	Poliester
Maksymalny kąt rozłożenia oparcia	160°
Średnica kótek	60 mm
Materiał kótek	Poliuretan
Rodzaj podłokietników	2D

OPIS URZĄDZENIA

- Postępuj zgodnie z instrukcją i w kolejności wykonuj poniższe czynności. W pudełku znajdziesz wszystkie niezbędne elementy, których będziesz potrzebować do montażu, łącznie z kluczem. W fotelach gamingowych MAD DOG używamy specjalnych, gumowanych kótek, które nie rysują podłogi. Długie godziny przed komputerem nie muszą kończyć się remontem podłogi. Nasze fotele to pełen komfort użytkowania. Pomimo tego zaleca się używania specjalnych mat chroniących podłogę przed nadmiernym wytarciem przez koła fotela.
- W załączonej instrukcji znajdziesz spis wszystkich elementów potrzebnych do złożenia fotela. Posegreguj wszystkie elementy i zobacz, czy całość jest zgodna z poniższą rozpiską części dołączonych do zestawu.
- Spis wszystkich elementów zestawu MAD DOG GCH710*:

A		5 szt.
B		1 szt.
C		1 szt.
D		1 szt.
E		1 szt.

F		1 szt.
G		1 szt.
H		2 szt.
I		1 szt.
J		1 szt.
K		4 szt.

L	 8X25	16 szt.
M	 5x8	6 szt.
N		4 szt.
O		1 szt.
P		2 szt.

MONTAŻ FOTEŁA

1. Złożenie fotela gamingowego zaczynamy od podstawy jezdnej. Do otworów w pięcioramiennej podstawie jezdnej **B** wciskamy kółka **A**. W środek podstawy wkładamy siłownik **C**, a następnie nakładamy na niego estetyczną plastikową osłonkę **D**.

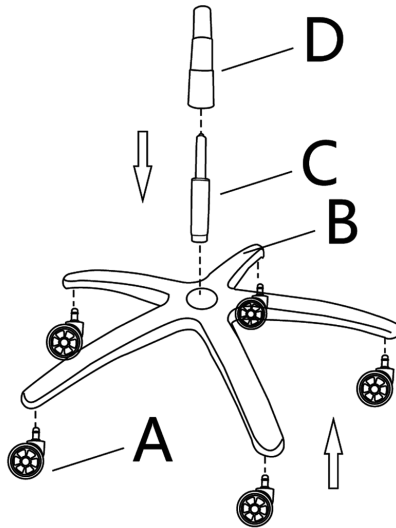

2. Następnie przystępujemy do montażu elementów oparcia. Do oparcia **G** fotela na górze przymocowujemy paskami zagłówek **I**. W kolejnym kroku do oparcia **G** za pomocą pasów przymocowujemy poduszkę lędźwiową **J**.

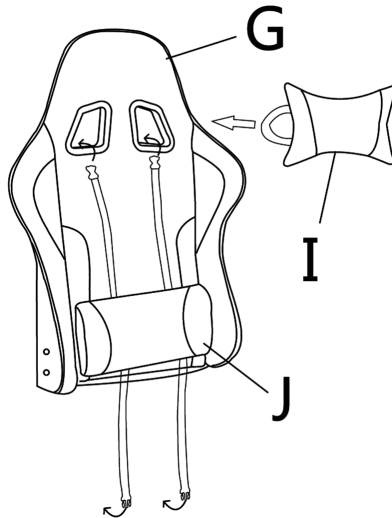

3. W kolejnym kroku przystępujemy do montażu elementów siedziska **F** oraz podłokietników **H**. Zaczynamy od przykręcenia czarnego elementu - sterownika mechanizmu Tilt **E**. Do montażu mechanizmu wykorzystujemy cztery śruby **L** M8X20, które należy wkręcić załączonym kluczem **O**. Następnie tym samym kluczem

wkręcamy podłokietniki **H**, używając czterech kolejnych śrub **L** M8X25, po dwie sztuki na każdą ze stron montażu podłokietnika.

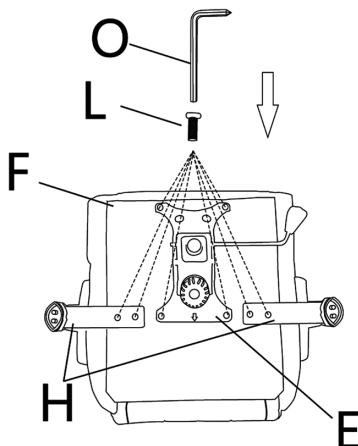

4. Siedzisko **F** nałóż na siłownik **C**, wkładając siłownik do otworu w siedzisku. Dociśnij je mocno, aż poczujesz opór siłownika.

UWAGA! POPROŚ DRUGĄ OSOBĘ O POMOC PRZY NAKŁADANIU SIEDZISKA NA SIŁOWNIK. UŁATWI TO W ZNACZNYM STOPNIU MONTAŻ.

Używając klucza **O** oraz czterech śrub **L** M8X25 (po dwie na każdą ze stron), zamontuj mechanizmy rozkładania oparcia fotela **P**.

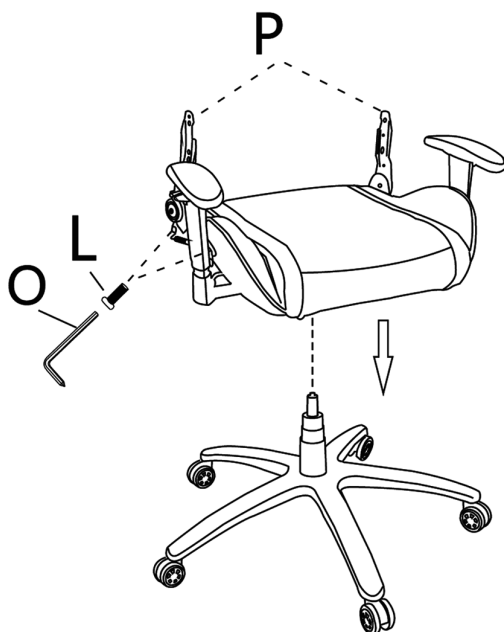

UWAGA! MECHANIZM ROZKŁADANIA FOTEŁA Z RĄCZKĄ REGULACYJNĄ MUSI ZNAJDOWAĆ SIĘ PO PRAWEJ STRONIE FOTEŁA, GDY STOIMY Z TYŁU FOTEŁA.

5. Wcześniej przygotowane oparcie fotela gamingowego nakładamy z góry na mechanizmy rozkładania oparcia fotela **P**. Używając czterech śrub **L** - M8X25 (po dwie na każdą ze stron), przykręć kluczem **O** wszystkie śruby z każdej ze stron.

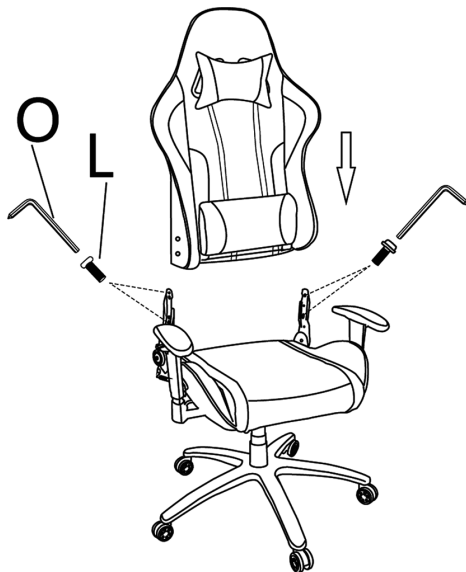

6. Aby zabezpieczyć elementy mechanizmu składania oparcia fotela gamingowego, należy użyć dołączonych do zestawu czterech elementów maskownic **K**. Przyłóż maskownicę do mechanizmu rozkładania oparcia, a następnie za pomocą klucza **O** dokręć 6 śrub **M** - M5X8 (po trzy na każdą ze stron). Po dokładnym dokręceniu wszystkich sześciu śrub **M**, użyj zaślepek **N** do zamaskowania widocznych śrub.

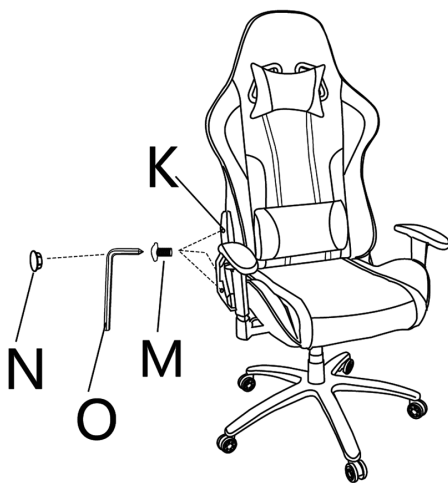

UWAGA! WSZYSTKIE ŚRUBY POWINNY BYĆ OKRESOWO SPRAWDZANE I W PRZYPADKU STWIERDZENIA LUZÓW, DOKRĘCANE. FOTEL GAMINGOWY ZAWIERA ELEMENTY RUCHOME, KTÓRE ULEGAJĄ WSTRZĄSOM I RUCHOWI. MOŻE TO DOPROWADZIĆ DO POLUZOWYWANIA SIĘ ELEMENTÓW GWINTOWANYCH.

USTAWIENIA FOTEŁA

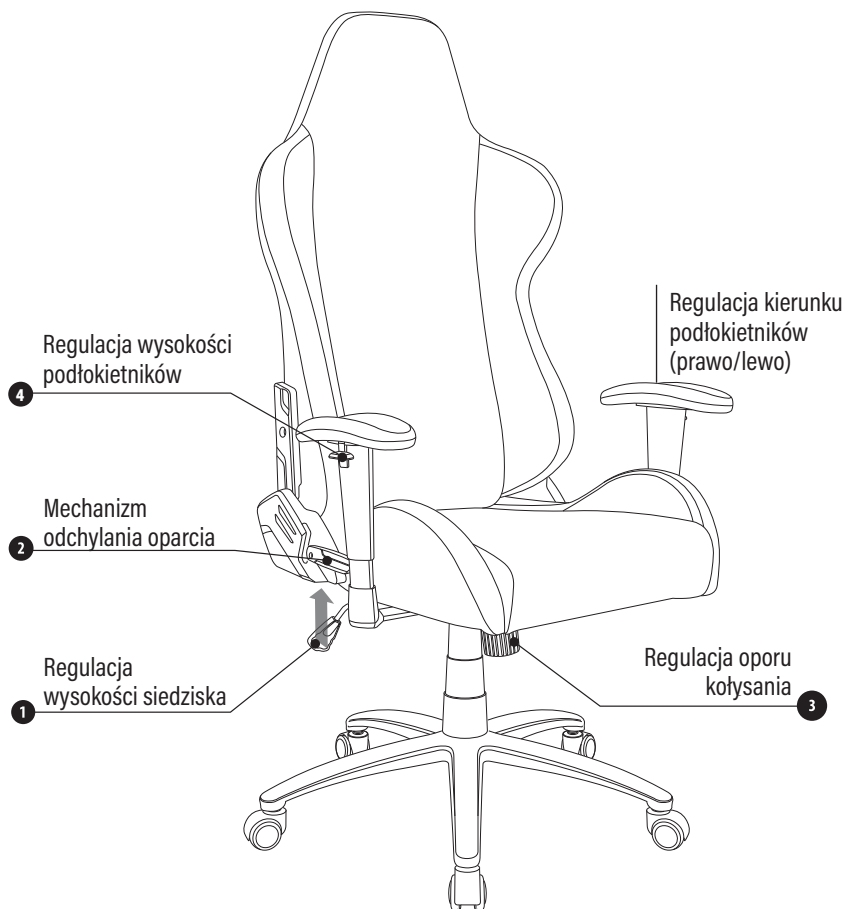

REGULACJA

1. Regulacja wysokości siedziska:

Obniżanie siedziska:

- Usiądź na fotelu tak, aby plecami dotykać oparcia.
- Podnieś dźwignię **1** i lekko naciskaj udami na siedzisko (siedzisko będzie się powoli obniżać).
- Puść dźwignię **1** na wybranej wysokości w celu blokady siedziska.

Podwyższanie siedziska:

- Usiądź na fotelu.
- Podnieś dźwignię **1** i lekko unieś się nad siedziskiem (siedzisko zacznie się powoli unosić).
- Puść dźwignię **1** na wybranej wysokości w celu blokady siedziska.

2. Usiądź na fotelu.

- d. Odblokuj mechanizm zabezpieczający odchylenie się siedziska, przesuwając dźwignię regulacji wysokości siedziska w prawo.

Aby ustawić siłę oporu oparcia do swojej wagi, należy użyć pokrętki **3**.

- a. Siedząc na fotelu, przekręć pokrętkę **3** w lewo w celu zwiększenia oporu bujania siedziska.
b. Siedząc na fotelu, przekręć pokrętkę **3** w prawo w celu zmniejszenia oporu bujania siedziska.

3. Regulacja kąta odchylenia oparcia

Fotel gamingowy posiada rozkładane oparcie do 160°.

- a. Usiądź wygodnie w fotelu.
b. Pociągnij do góry dźwignię znajdującą się po prawej stronie oparcia **2** (w miejscu łączenia oparcia i siedziska).
c. Naciskaj delikatnie plecami na oparcie, aż do momentu uzyskania dogodnej pozycji odchylenia i puść dźwignię.
d. Oparcie zostanie zablokowane i pozostanie w wybranej pozycji.

UWAGA!

W CELU ZŁOŻENIA OPARCIA NALEŻY USIĄDĆ NA FOTELU W TAKI SPOSÓB, ABY MIEĆ KONTAKT Z OPARCIEM. DZIĘKI TEMU PO POCIĄGNIĘCIU DŹWIGNI 2 OPARCIE NIE ZŁOŻY SIĘ SAMOCZYNNIE, UDERZAJĄC UŻYTKOWNIKA W PLECY, CO MOŻE PROWADZIĆ DO USZKODZENIA MECHANIZMU ORAZ STWARZAĆ NIEBEZPIECZEŃSTWO DLA UŻYTKOWNIKA.

4. Regulacja podłokietników

Na bocznej zewnętrznej pionowej części metalowego wspornika znajduje się przycisk **4** do regulacji wysokości podłokietników. Regulacja boczna podłokietników jest automatyczna i dopasowuje się automatycznie do ruchu przedramienia.

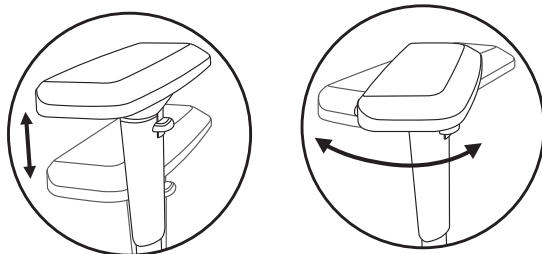

CZYSZCZENIE I KONSERWACJA

INFORMACJE OGÓLNE DOTYCZĄCE CZYSZCZENIA I KONSERWACJI

Fotel gamingowy czyść suchą ściereczką. W przypadku, kiedy występują większe zabrudzenia, przetrzyj wilgotną ściereczką, po czym wytrzyj do sucha.

Części tapicerowane należy odkurzać odkurzaczem ustawionym na delikatne ssanie przy pomocy miękkiej szczotki.

Powłoka lakiernicza nie jest odporna na działanie mocnych detergentów (w tym środków zawierających substancje ścierające i rozpuszczalniki oraz środków chemicznych), ich użycie może spowodować jej uszkodzenie.

Powłoka lakiernicza nie jest odporna na działanie ostrych czyszczyków, ścierniw, ostrych przedmiotów. Części tapicerowane wykonane są z pianek powlekanych tkaniną tapicerską, włóknem węglowym, zamszem. Próby czyszczenia zabrudzeń mogą powodować utratę pierwotnego wyglądu tapicerki. Do czyszczenia należy używać wyłącznie preparatów do tego przeznaczonych.

UWAGA!

PRZED ZASTOSOWANIEM PREPARATU DO CZYSZCZENIA NALEŻY WYKONAĆ PRÓBĘ NA MAŁO WIDOCZNYM MIEJSCU TAPICERKI, ŻEBY SPRAWDZIĆ JAK ZACHOWUJE SIĘ MATERIAŁ PODCZAS CZYSZCZENIA.

CZYSZCZENIE I KONSERWACJA ELEMENTÓW PLASTIKOWYCH

Do czyszczenia elementów plastikowych należy używać czystej ściereczki nasączonej wodą z dodatkiem obojętnego chemicznie mydła. Nie wolno czyścić środkami chemicznymi! Zawsze należy przeprowadzić próbę czyszczenia na niewidocznych, ukrytych miejscach.

UWAGA!

W FOTELACH TAPICEROWANYCH MOŻE WYSTĄPIĆ STOPNIOWE ROZCIĄGANIE SIĘ I FAŁDOWANIE MATERIAŁÓW TAPICERSKICH.

NIERÓWNOŚCI POWIERZCHNI, BLIZNY, OTARCIA I MAŁE RÓŻNICE ODCIENI TO TYPOWE CECHY MATERIAŁÓW, W TYM SKÓRY SYNTETYCZNEJ.

ZAMKI BŁYSKAWICZNE UŻYTE W TAPICERKACH DO CELÓW TECHNOLOGICZNYCH NIE SŁUŻĄ DO ZDEJMOWANIA POKROWCÓW.

ŚLADY EKSPLOATACJI, JAK NP.: WGNIECENIA PIANKI NA SIEDZISKU, PRZETARCIE MATERIAŁU, WYPŁOWIENIE KOLORU SĄ CECHAMI NATURALNEGO ZUŻYCIA MEBLA.

PROBLEMY I ROZWIĄZANIA

PROBLEM	MOŻLIWA PRZYCZYNA	ROZWIĄZANIE
Ślady materiałów opakowaniowych na tkaninie fotela.	Pozostałości po transporcie.	Przetrzyj wilgotną ściereczką.
Brak możliwości przykręcenia elementów konstrukcyjnych fotela.	Brak elementów z zestawu montażowego w blistrze dołączonym do produktu.	Skontaktuj się z autoryzowanym serwisem.
Fotel po pewnym czasie użytkowania zaczął skrzypieć.	Śruby montażowe poluzowały się podczas użytkowania.	Dokręć wszystkie śruby fotela.

Podnośnik nie opuszcza fotela.	Na podnośnik działa zbyt mała siła nacisku.	Usiądź na siedzisku tak, aby oprzeć się na oparciu i tym samym przenieść środek ciężkości nad podnośnik.
Fotel kołysze się samoczynnie.	Odblokowany mechanizm kołysania.	Zablokuj mechanizm kołyski, stosując się do punktu 2 w sekcji USTAWIENIA FOTEŁA.
	Śruby montażowe są niedostatecznie dobrze dokręcone.	Dokręć wszystkie śruby w fotelu.

EKOLOGICZNA I PRZYJAZNA DLA ŚRODOWISKA UTYLIZACJA

Usuwanie odpadów z produktu w sposób zgodny z przepisami, pomożesz uniknąć ewentualnych, negatywnych skutków dla środowiska naturalnego i zdrowia ludzi, które mogłyby nastąpić wskutek nieprawidłowego obchodzenia się z tymi odpadami. W celu uzyskania dalszych informacji odnośnie recyklingu odpadów z tego produktu, skontaktuj się z władzami komunalnymi na swoim terenie, z właściwą służbą usuwania śmieci lub z dostawcą wyrobu.



WARUNKI GWARANCJI DOTYCZĄCE FOTEŁA GAMINGOWEGO

- ART-DOM Sp. z o.o. z siedzibą w Łodzi (92-402) przy ul. Zakładowej 90/92 Numer Krajowego Rejestru Sądowego 0000354059 (Gwarant) gwarantuje, że zakupione urządzenie jest wolne od wad fizycznych. Gwarancja obejmuje tylko wady wynikające z przyczyn tkwiących w rzeczy sprzedanej (wady fabryczne).
- Ujawniona wada zostanie usunięta na koszt Gwaranta w ciągu 14 dni od daty zgłoszenia uszkodzenia do serwisu autoryzowanego lub punktu sprzedaży.
- W wyjątkowych przypadkach, np. konieczności sprowadzenia części zamiennych od producenta, termin naprawy może zostać wydłużony do 30 dni.
- Okres gwarancji dla użytkownika wynosi 24 miesiące od daty wydania towaru.
- Towar przeznaczony jest do użytkowania wyłącznie w warunkach indywidualnego gospodarstwa domowego.
- Gwarancja nie obejmuje:
 - uszkodzeń powstałych na skutek używania urządzenia niezgodnie z instrukcją obsługi,
 - uszkodzeń mechanicznych, chemicznych lub termicznych,
 - napraw i modyfikacji dokonanych przez firmy lub osoby nieposiadające autoryzacji producenta,
 - części z natury łatwo zużywalnych lub materiałów eksploatacyjnych takich jak: baterie, żarówki, bezpieczniki, filtry, pokrętła, półki, akcesoria,
 - instalacji, konserwacji, przeglądów, czyszczenia, odblokowania, usunięcia zanieczyszczeń oraz instruktażu.
- O sposobie usunięcia wady decyduje Gwarant. Usunięcie potwierdzonej wady urządzenia nastąpi poprzez

wykonanie naprawy gwarancyjnej lub wymianę urządzenia. Gwarant może dokonać naprawy, gdy kupujący żąda wymiany lub Gwarant może dokonać wymiany, gdy kupujący żąda naprawy, jeżeli doprowadzenie do zgodności towaru (urządzenia) zgodnie z udzieloną gwarancją w sposób wybrany przez kupującego jest niemożliwe albo wymagałoby nadmiernych kosztów dla Gwaranta. W szczególnie uzasadnionych wypadkach, jeżeli naprawa i wymiana są niemożliwe lub wymagałyby nadmiernych kosztów dla Gwaranta może on odmówić doprowadzenia towaru do zgodności z udzieloną gwarancją i zaproponować inny sposób załatwienia reklamacji z gwarancji.

8. Wymiany towaru dokonuje punkt sprzedaży, w którym towar został zakupiony (wymiana lub zwrot gotówki) lub autoryzowany punkt serwisowy, jeżeli dysponuje taką możliwością (wymiana). Zwracane urządzenie musi być kompletne, bez uszkodzeń mechanicznych. Niespełnienie tych warunków może spowodować nieuznanie gwarancji.
9. W przypadku braku zgodności towaru z umową sprzedaży, kupującemu z mocy prawa przysługują środki ochrony prawnej ze strony i na koszt sprzedawcy, a gwarancja nie ma wpływu na te środki ochrony prawnej.
10. Niniejsza gwarancja obowiązuje na terytorium Polski.
11. Warunkiem dokonania naprawy lub wymiany urządzenia w ramach gwarancji jest przedstawienie dowodu zakupu oraz użytkowanie towaru zgodnie z informacjami zawartymi w instrukcji obsługi.

UWAGA!

USZKODZENIE LUB USUNIĘCIE TABLICZKI ZNAMIONOWEJ Z URZĄDZENIA MOŻE SPOWODOWAĆ NIEUZNIANIE GWARANCJI.

Cały czas udoskonalamy nasze produkty, dlatego mogą się one nieznacznie różnić od zdjęć przedstawionych na opakowaniu oraz w instrukcji obsługi. Przed przystąpieniem do użytkowania urządzenia przeczytaj instrukcję obsługi.

ART-DOM Sp. z o.o., ul. Zakładowa 90/92, 92-402 Łódź. Numer Krajowego Rejestru Sądowego 0000354059.



SAFETY CONDITIONS AND HAZARDS

1. Please read this manual carefully and follow it strictly.
2. Always adjust the chair so that it fits your needs, so that it meets ergonomic requirements.
3. The chair should be used only for its intended purpose and with due care.
4. An armchair is a piece of furniture designed for sitting. One chair is designed to seat one person only.
5. Improper use, e.g.: standing on the seat is dangerous and may result in an accident.
6. The chair must be assembled according to the instructions below.
7. When assembling the chair, it is recommended to use the help of another person.
8. The recommended user height is 160-180 cm.
9. The maximum load should not exceed 150 kg.
10. It is forbidden to use the chair arm in potentially dangerous places. Be careful when using the yaw function to avoid injury. The maximum load is given for the output load bearing capacity of the mechanism in which the seat rests parallel to the ground.
11. This product may only be operated by children 8 or more years old, mentally and/or physically deficient persons and persons without knowledge of or experience in operation of this appliance type if supervised or instructed in safe operation, with clear understanding of all related risks. Children should not play with the device. Unsupervised children should not carry out maintenance and cleaning of the device.
12. Do not expose the device to harmful weather conditions.
13. The device should be used only at home, at room temperature.
14. Do not allow children to play with plastic bags from the packaging. Risk of suffocation!
15. Please note that the actuator of the gaming chair is a wear and tear consumable.
16. To prevent the chair from tipping over, the centre of gravity should always be on the seat with the back resting on the lumbar support.

17. Do not sit on the front edge of the seat nor attempt to rest your entire body weight on the backrest.
18. To prevent damage to the upholstery, keep the chair away from animals or sharp objects.
19. To prevent the upholstery from drying out, colour fading and cracking of plastic components, do not expose the product to high temperatures and do not expose the product to direct sunlight.
20. Do not use the product when the bolts are not tight enough. This may result in damage to the product or an accident.
21. To extend the service life of the product and improve the comfort of its use, re-tighten all the bolts in the chair every 2-3 months.
22. When unpacking parts of the seat from film protector, avoid using sharp tools so as not to damage the product.
23. Do not use the rocking mechanism when the backrest is tilted 130° or more.

CAUTION!

1. The chair must not be used by more than one person at a time.
2. Do not sit on the edge of the seat.
3. Do not stand on the seat.
4. Do not exceed the weight limits and maximum tilt angle.
5. The process of reclining the backrest should be carried out gradually. This should not be done dynamically, as it may result in personal injury or damage to the product.
6. Avoid transferring all body weight to the armrests when sitting down, getting up and sitting. Their function is solely to support the forearm.
7. Do not use the chair to transport heavy objects.

INTRODUCTION

Thank you for the trust you have placed in us when you purchased your **MAD DOG** device.

We are convinced that this high quality device will provide you with a lot of joy and satisfaction during its use.

PLEASE CAREFULLY READ AND FOLLOW THE OPERATING MANUAL!

This device is intended for domestic or other non-commercial use.





The manufacturer will not be held liable for damages resulting from improper or non-compliant use.







TECHNICAL DATA





Model	GCH710*
Actuator type	Gas, class 4
Maximum user weight	up to 150 kg
Recommended user height	160-180 cm
Type of upholstery	Polyester
Maximum backrest angle	160°
Wheel diameter	60 mm
Wheel material	Polyurethane
Type of armrests	2D

DEVICE DESCRIPTION

1. Follow the instructions and perform the steps below in order. You will find all the necessary items you will need for assembly, including they key, in the box. In the MAD DOG gaming chairs, we use special rubberized wheels that do not scratch the floor surface. Long hours spent in front of the computer do not have to end with the renovation of the floor. Our armchairs offer comprehensive comfort of use. Despite this, it is recommended to use special mats to protect the floor from excessive abrasion by the seat wheels.
2. In the attached manual you will find the list of all the elements required to assemble the armchair. Order all elements and see if the whole is in accordance with the following breakdown of the parts included in the kit.
3. List of all components of the MAD DOG GCH710* set:

A		5 pcs.
B		1 pc.
C		1 pc.
D		1 pc.
E		1 pc.

F		1 pc.
G		1 pc.
H		2 pcs.
I		1 pc.
J		1 pc.
K		4 pcs.

L	 8x20	16 pcs.
M	 5x8	6 pcs.
N		4 pcs.
O		1 pc.
P		2 pcs.

CHAIR ASSEMBLY

1. We start the assembly of the gaming chair from the mobile base. Push the wheels **A** into the holes in the five-arm base **B**. Insert the actuator **C** in the middle of the base, and then cover it with the aesthetic plastic cover **D**.

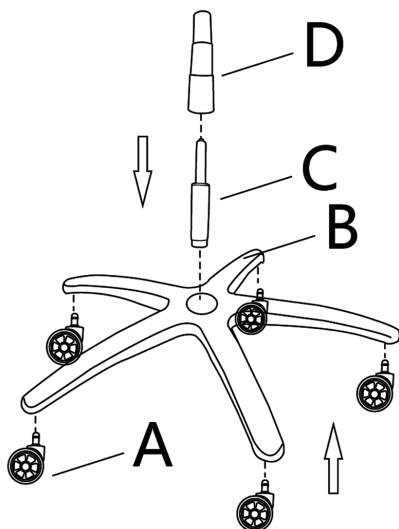

2. Then proceed to the assembly of the backrest elements. First, using the straps, attach the headrest **I** to the top of the backrest **G**. In the next step, attach the lumbar support **J** to the backrest **G** with straps.

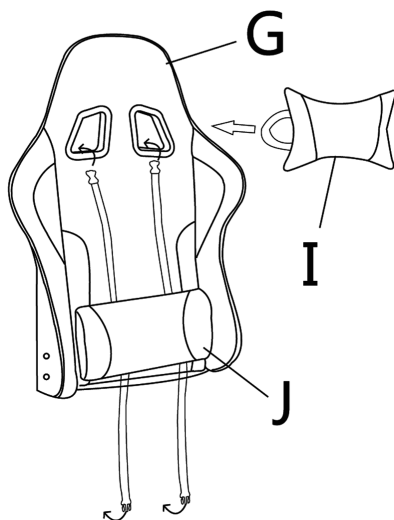

3. In the next step, proceed to the assembly of the elements of the seat **F** and armrests **H**. Start with screwing the black element - the Tilt **E** mechanism controller. Use four **L** M8X20 bolts, which must be screwed with the attached key **O** to assembly the mechanism. Use the same key to screw in the armrests **H**, using four further **L** M8X25 bolts, two pieces on each side of the armrest assembly.

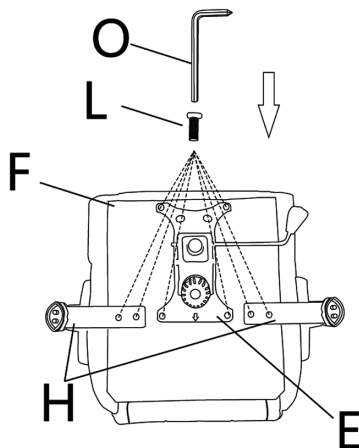

- Put the seat **F** on actuator **C** by inserting the actuator into the hole in the seat. Push them firmly until you feel the resistance of the actuator.

PLEASE NOTE! ASK ANOTHER PERSON FOR HELP PUTTING THE SEAT ON THE ACTUATOR. THIS WILL MAKE INSTALLATION MUCH EASIER.

Using the key **O** and four **L** M8X25 screws (two on each side), install the backrest reclining mechanisms **P**.

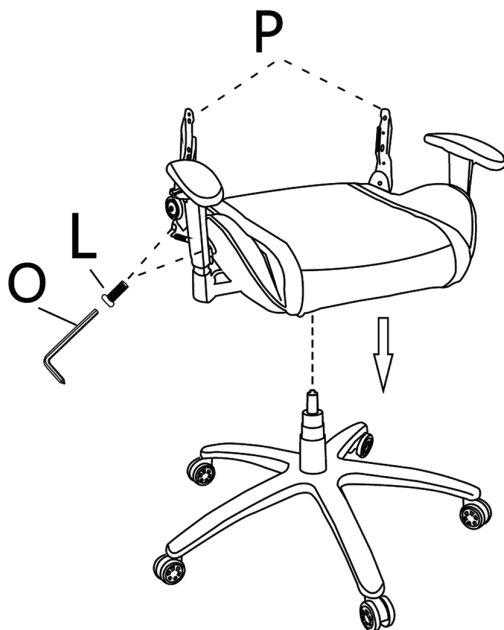

PLEASE NOTE! THE RECLINING MECHANISM OF THE CHAIR WITH ADJUSTABLE HANDLE MUST BE LOCATED ON THE RIGHT SIDE OF THE SEAT WHEN STANDING AT THE BACK OF THE SEAT.

5. The previously prepared backrest of the gaming chair is installed on top of the reclining mechanisms of the chair **P**. Using four **L** bolts - M8X25 (two on each side), and the key **O** screw in all the bolts from both sides.

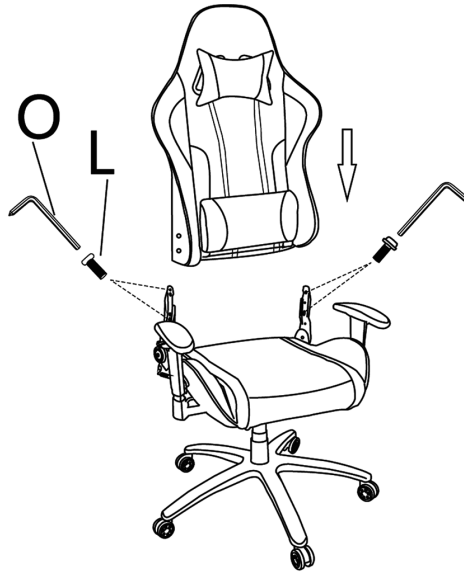

6. To secure the components of the backrest reclining mechanism of the gaming chair, use the four covers **K** included in the set. Place the covers on the backrest folding mechanism, and then tighten the 6 **M** - M5X8 bolts (three on each side) using the key **O**. After tightening all six **M** bolts thoroughly, use **N** caps to mask the visible bolts.

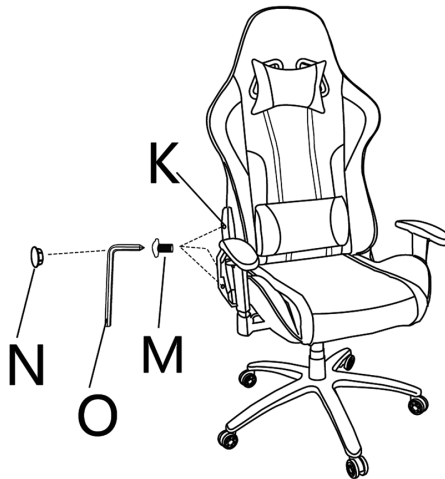

PLEASE NOTE! ALL BOLTS SHOULD BE PERIODICALLY INSPECTED AND RE-TIGHTENED IF LOOSE. THE GAMING CHAIR CONTAINS MOVING ELEMENTS THAT ARE SUBJECT TO SHOCKS AND MOVEMENT. THIS MAY LEAD TO LOOSENING OF THE THREADED CONNECTIONS.

CHAIR ADJUSTMENT

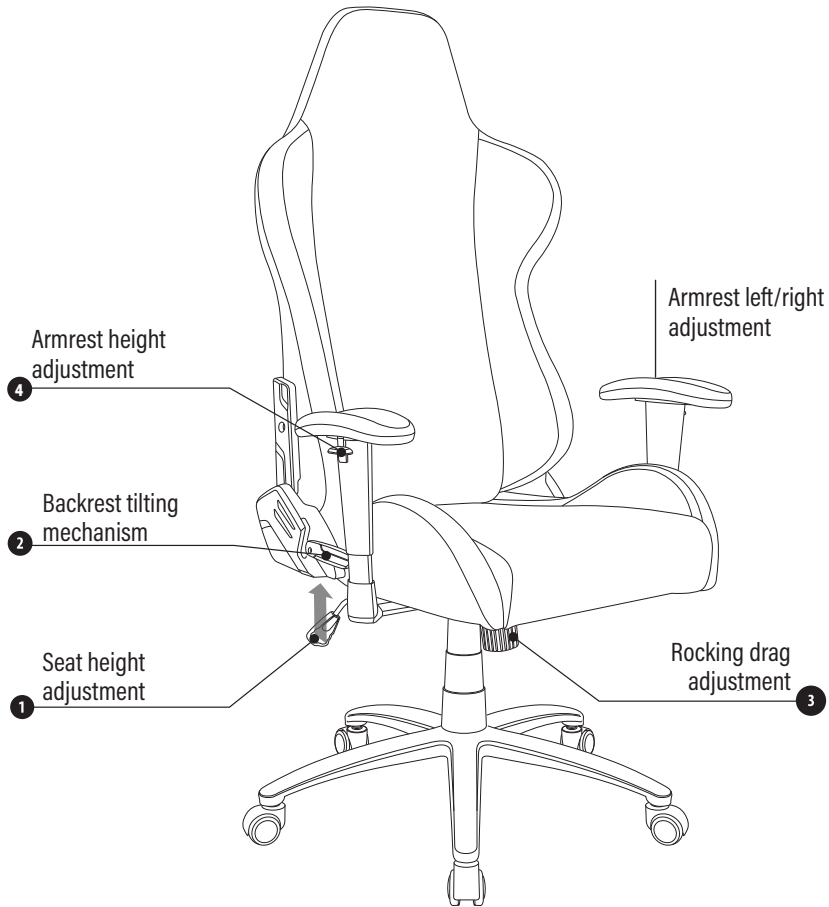

ADJUSTMENT

1. Seat height adjustment:

Lowering the seat

- Sit in the chair with your back touching the backrest.
- Raise lever 1 and press lightly with your thighs on the seat (the seat will slowly lower).
- Release lever 1 at the selected height to lock the seat.

Raising the seat:

- Sit in the chair.
- Raise lever 1 and lift slightly over the seat (the seat will start to rise slowly).
- Release lever 1 at the selected height to lock the seat.

2. Adjusting the seat rocking

- a. Sit in the chair.
- b. Unlock the tilt mechanism of the seat by moving the seat height adjustment lever to the right.

Use the knob **3** to adjust the backrest resistance force to your weight.

- a. While sitting in the seat, turn the knob **3** counterclockwise to increase the rocking resistance of the seat.
- b. While sitting in the seat, turn the knob **3** clockwise to reduce the rocking resistance of the seat.

3. Adjusting the backrest angle

The gaming chair has a backrest reclining up to 160°.

- a. Sit comfortably in your chair.
- b. Pull up the lever located on the right side of the backrest 2 (at the point of connecting the backrest and the seat).
- c. Press gently on the backrest using your back until you reach a convenient reclining position and release the lever.
- d. The backrest will lock and remain in the selected position.

CAUTION!

IN ORDER TO FOLD THE BACKREST, SIT ON THE SEAT IN THE CHAIR SO THAT YOU COME INTO CONTACT WITH THE BACKREST. THANKS TO THIS, AFTER PULLING THE LEVER 2, THE BACKREST WILL NOT FOLD ABRUPTLY, HITTING THE USER IN THE BACK, WHICH MAY LEAD TO DAMAGE TO THE MECHANISM AND POSE A DANGER TO THE USER.

4. Adjusting the armrests

On the side outer vertical part of the metal bracket there is a button 4 for adjusting the height of the armrests. The lateral adjustment of the armrests is automatic and fits automatically to the movement of the forearm.

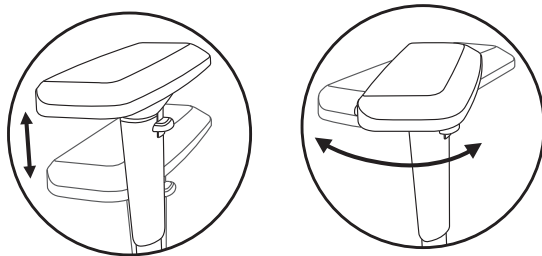

CLEANING AND MAINTENANCE

GENERAL CLEANING AND MAINTENANCE INFORMATION.

Clean the gaming chair with a dry cloth. In case of heavier soiling, wipe with a damp cloth, then wipe dry. Upholstered parts should be vacuumed with a vacuum cleaner set to gentle suction using a soft brush.

The paint coating is not resistant to strong detergents (including agents containing abrasives and solvents and chemicals), their use may damage it.

The paint coating is not resistant to sharp cleaners, abrasives, sharp objects. Upholstered parts are made of foams coated with upholstery fabric, carbon fibre, suede. Attempts to clean dirt may result in loss of the original appearance of the upholstery. Only use products intended for this purpose for cleaning.

CAUTION!

BEFORE USING A CLEANING AGENT, PERFORM A TEST IN A LOW-VISIBILITY PLACE OF THE UPHOLSTERY TO CHECK HOW THE MATERIAL BEHAVES DURING CLEANING.

CLEANING AND MAINTENANCE OF PLASTIC COMPONENTS

FOR CLEANING PLASTIC COMPONENTS, USE A CLEAN CLOTH SOAKED IN WATER WITH THE ADDITION OF A CHEMICALLY INERT SOAP. DO NOT CLEAN WITH CHEMICALS! ALWAYS PERFORM CLEANING TEST ON INVISIBLE, HIDDEN LOCATIONS.

CAUTION!

IN UPHOLSTERED CHAIRS, GRADUAL STRETCHING AND FOLDING OF UPHOLSTERY MATERIALS MAY OCCUR.

SURFACE UNEVENNESS, SCARS, ABRASIONS AND SMALL SHADE DIFFERENCES ARE TYPICAL FEATURES OF MATERIALS, INCLUDING SYNTHETIC LEATHER.

ZIPPERS USED IN UPHOLSTERY FOR TECHNOLOGICAL PURPOSES ARE NOT INTENDED TO REMOVE COVERS.

TRACES OF USE, SUCH AS: DENTS OF THE FOAM ON THE SEAT, ABRASION OF THE MATERIAL, COLOUR WASHOUT ARE THE FEATURES OF NATURAL WEAR OF THE FURNITURE.

TROUBLESHOOTING

PROBLEM	POSSIBLE CAUSE	SOLUTION
Traces of packaging materials on the seat fabric.	Remnants of transport.	Wipe with a damp cloth.
It is not possible to tighten the structural elements of the seat.	There are no components from the assembly kit in the blister pack included with the product.	Contact your authorized service centre.
After some time of use, the chair began to creak.	The mounting bolts have become loose during use.	Re-tighten all the chair bolts.
The actuator does not lower the seat.	There is too little pressure on the actuator.	Sit on the seat so as to lean against the backrest and thus move the center of gravity over the actuator.
The chair rocks by itself.	Rocking mechanism unlocked.	Lock the cradle mechanism by following step 2 in the SEAT ADJUSTMENT section.
	Lock the cradle mechanism by following step 2 in the SEAT ADJUSTMENT section.	Re-tighten all the bolts in the chair.

ECO- FRIENDLY AND ENVIRONMENTALLY FRIENDLY DISPOSAL

By removing waste from the product in a compliant manner, you will help to avoid possible negative impacts on the environment and human health that could occur in the result of improper handling of this waste. For further information regarding the recycling of waste from this product, please contact the municipal authorities in your area, the appropriate waste disposal service or the supplier of the product.



WARRANTY CONDITIONS FOR GAMING CHAIR

1. ART-DOM Sp. z o.o. with its registered office in Łódź (92-402) at ul. Zakładowa 90/92 National Court Register Number 0000354059 (Guarantor) guarantees that the purchased device is free from physical defects. The warranty covers only defects resulting from the causes inherent in the item sold (manufacturing defects).
2. A disclosed defect will be removed at the Guarantor's expense within 14 days from the date of reporting the damage to the authorized service or point of sale.
3. In exceptional cases, e.g. the need to import spare parts from their manufacturer, the repair period may be extended up to 30 days.
4. The warranty period for the user is 24 months from the date of delivery of the goods.
5. The goods are intended for use only in the conditions of an individual household.
6. The present warranty does not cover:
 - a. damage caused by using the device in a manner inconsistent with the user manual,
 - b. mechanical, chemical or thermal damage,
 - c. repairs and modifications made by companies or persons that were not authorized to do so by the manufacturer,
 - d. parts that are easy to use or consumables such as: batteries, bulbs, fuses, filters, knobs, shelves, accessories,
 - e. installation, maintenance, inspection, cleaning, unlocking, removal of contaminants and instruction.
7. The Guarantor will select the mode of defect removal at its own discretion. Removal of a confirmed defect of the device will take place through warranty repair or replacement of the device. The Guarantor may perform repairs when the buyer requests replacement or the Guarantor may perform replacements when the buyer requests repair, if bringing the goods (device) into conformity in accordance with the granted warranty in the manner selected by the buyer is impossible or would require excessive costs at the part of Guarantor. In particularly justified cases, if both repair and replacement are impossible or would require excessive costs for the Guarantor, the Guarantor may refuse to bring the goods into compliance with the granted warranty and propose another way to settle the warranty claim.
8. The exchange of goods is made at the point of sale at which the goods were purchased (replacement or refund) or an authorized service point, if it offers such service (replacement). The returned device must be complete, without mechanical damage. Failure to comply with these conditions may result in failure to accept the warranty claim.

9. In the event of non-compliance of the goods with the sales contract, the buyer is entitled by law to legal protection measures on the part and at the expense of the seller, and the warranty does not affect these legal protection measures.
10. The warranty is valid in Poland.
11. The condition for the warranty repair or replacement of the device is the presentation of proof of purchase and the use of the goods in accordance with the information contained in the user manual.

CAUTION!

Damage or removal of the rating plate from the device may result in warranty being deemed void.

We are constantly improving our products, so they may differ slightly from the images presented on the packaging and in the user manual. Please read the user manual before operating the appliance.

ART-DOM Sp. z o.o., ul. Zakładowa 90/92, 92-402 Łódź. National Court Register number 0000354059.





MAD DOG