

ZHM2559BS

zelmer



ZHM2559BS

PL INSTRUKCJE UŻYTKOWANIA
Mikser ręczny z misą

EN USER MANUAL
Hand mixer with bowl

DE BENUTZERHANDBUCH
Handmixer mit Schüssel

CZ NÁVOD K POUŽITÍ
Ruční mixér s miskou

SK NAVODILA ZA UPORABO
Ručný mixér s miskou

HU HASZNÁLATI UTASÍTÁS
Kézi mixer tállal

RO INSTRUCȚIUNI DE UTILIZARE
Mixer de mână cu bol

RU ИНСТРУКЦИЯ ПО ПРИМЕНЕНИЮ
Ручной миксер с чашей

BG ИНСТРУКЦИИ ЗА УПОТРЕБА
Ръчен миксер с купа

UA ІНСТРУКЦІЯ ПО ЗАСТОСУВАННЮ
Ручний міксер з чашею

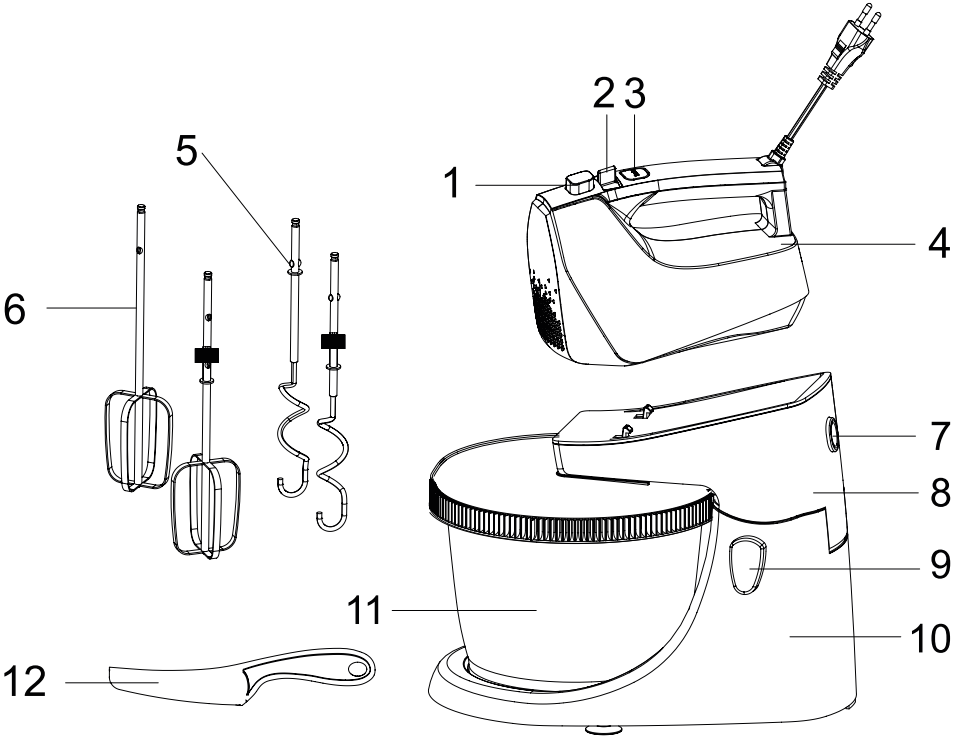

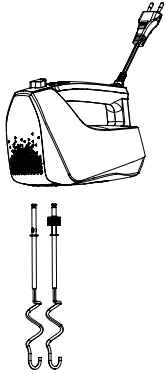

FIG. 1

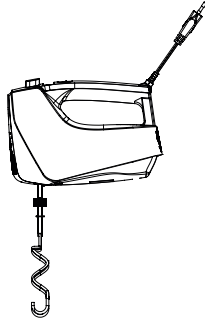

FIG. 2

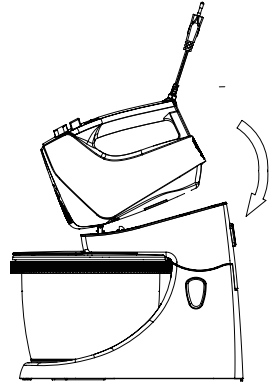

FIG. 3

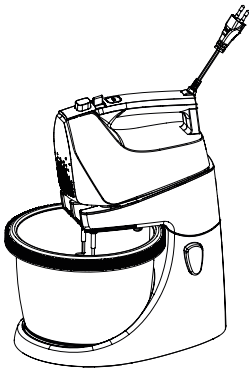

FIG. 4

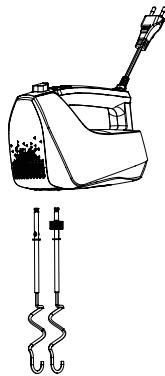

FIG. 5

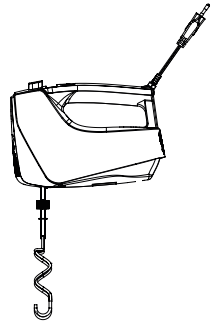

FIG. 6

DZIĘKUJEMY ZA WYBÓR MARKI ZELMER. ŻYCZYMY SATYSFAKCJI Z UŻYTKOWANIA URZĄDZENIA.

OSTRZEŻENIE

PRZED UŻYCIEM PRODUKTU NALEŻY UWAŻNIE PRZECZYTAĆ INSTRUKCJĘ UŻYTKOWANIA. PRZECHOWUJ JĄ W BEZPIECZNYM MIEJSCU DO WYKORZYSTANIA W PRZYSZŁOŚCI

OPIS

1. Przycisk odłączania
2. Przełącznik 5 stopniowej regulacji mocy
3. Przycisk turbo
4. Korpus miksera
5. Haki do mieszania ciasta
6. Mieszadła trzepakowe do ubijania piany
7. Przycisk zwalniający miksera
8. Podstawa mocująca miksera
9. Regulacja podstawy mocującej miksera
10. Stojak miksera
11. Misa
12. Skrobak do ciasta

INSTRUKCJE BEZPIECZEŃSTWA

Jeżeli przewód zasilający jest uszkodzony, musi zostać wymieniony przez producenta, jego punkt serwisowy lub osobę o podobnych kwalifikacjach, aby uniknąć zagrożenia.

Przestrzegać czasu działania akcesoriów podanego w poszczególnych rozdziałach instrukcji obsługi.

Czyszczenie należy przeprowadzać zgodnie z rozdziałem dotyczącym konserwacji i czyszczenia niniejszej instrukcji obsługi.

Ostrzeżenie: nieprawidłowe użytkowanie grozi obrażeniami ciała!

Należy zawsze odłączać urządzenie od zasilania, jeśli pozostaje ono bez nadzoru, lub przed montażem, demontażem bądź czyszczeniem.

Wyłączyć urządzenie i odłączyć je od zasilania przed zmianą akcesoriów lub zbliżaniem się do części, które mogą poruszać się podczas użytkowania.

Dzieci nie mogą korzystać z tego urządzenia. Urządzenie oraz jego przewód należy przechowywać poza zasięgiem dzieci.

Urządzenie może być używane przez osoby o obniżonych zdolnościach fizycznych, sensorycznych i umysłowych oraz bez doświadczenia i wiedzy, jeśli są nadzorowane lub poinstruowane w zakresie użytkowania urządzenia w bezpieczny sposób oraz jeśli zrozumiały związane z tym zagrożenia.

Dzieciom nie wolno bawić się urządzeniem.

Urządzenie jest przeznaczone do użytku na maksymalnej wysokości do 2000m n.p.m.

WAŻNE OSTRZEŻENIA

Urządzenie zostało zaprojektowane do użytku domowego i pod żadnym pozorem nie powinno być wykorzystywane do użytku komercyjnego lub przemysłowego. Każde nieprawidłowe użycie lub niewłaściwa obsługa produktu spowoduje unieważnienie gwarancji.

Przed podłączeniem produktu do sieci należy sprawdzić, czy napięcie sieciowe jest takie samo jak wskazane na etykiecie produktu.

Podczas użytkowania przewód zasilania nie może być splątany ani okręcony wokół produktu.

Nie używać urządzenia ani nie podłączać i odłączać od sieci mokrymi dłońmi i/lub stopami. Nie ciągnąć za przewód zasilania w celu odłączenia od sieci ani nie używać go do przenoszenia.

W przypadku awarii lub uszkodzenia należy natychmiast odłączyć produkt od sieci i skontaktować się z oficjalnym działem serwisowym wsparcia technicznego. Aby zapobiec ryzyku niebezpieczeństwa, zabrania się otwierania urządzenia. Tylko wykwalifikowany personel techniczny z oficjalnego działu serwisowego wsparcia technicznego marki może przeprowadzać na urządzeniu naprawy i procedury.

Firma **EUROGAMA Sp. z o.o** zrzeka się wszelkiej odpowiedzialności za szkody, które mogą wystąpić u ludzi, zwierząt lub w przedmiotach z powodu nieprzestrzegania niniejszych ostrzeżeń.

UŻYWANIE MIKSERA

Montaż mieszadeł trzepakowych lub haków do ciasta

Włóż mieszadła trzepakowe lub haki we właściwe otwory upewniając się, że są właściwie zablokowane we właściwym położeniu (Rys.1 &Rys.2)

Uwaga: proszę dokładnie zapoznać się z Rys.2, który pokazuje, że zaczepy na mieszadłach i hakach muszą zostać zablokowane we właściwym położeniu.

Podłączanie do podstawy mocującej miksera

Umieść przód miksera na podstawie mocującej, a następnie dociśnij mikser do dołu, aby zablokować go na podstawie mocującej (Rys. 3)

Sprawdź, czy mikser lub podstawa mocująca miksera są bezpiecznie zablokowane.

Włóż produkty spożywcze (takie jak mąka, jajka itp.) do miski z tworzywa, a następnie umieść pokrywę miski w podstawie mocującej miksera (jak pokazanego na Rys.4).

Ustaw przełącznik 5-stopniowy w pozycji „0”, a następnie podłącz wtyczkę do zasilania, aby korzystać z miksera z misą.

Możesz użyć skrobaka do ciasta, aby kontrolować dokładność mieszania produktów spożywczych w czasie pracy miksera. Jeśli okaże się, że część produktów w czasie mieszania owija się na hakach / mieszadłach, możesz użyć skrobaka do ich usunięcia. Podczas korzystania ze skrobaka należy zachować ostrożność.

Uwaga: Należy zachować ostrożność podczas montażu urządzenia. W tym czasie nie podłączaj wtyczki do zasilania i ustaw przełącznik w pozycji „0”.

Obsługa

Podłącz przewód zasilający do gniazdka elektrycznego i rozpocznij pracę z urządzeniem.

Aby uzyskać lepszą jakość mieszania, najpierw do miski włóż płynne składniki, a następnie odpowiednio dodawaj suche składniki.

Po pracy/ Wkładanie lub wyjmowanie miski

Po pracy, w pierwszej kolejności zdejmij pokrywę miski.

Naciśnij przycisk zwalniający miksera, a następnie zdejmij mikser z hakami/mieszadłami z podstawy mocującej miksera.

Naciśnij regulator podstawy mocującej miksera i unieś podstawę miksera do tyłu, a następnie wyjmij misę. Podobnie można wyjąć misę ze stojaka miksera, naciskając regulator podstawy mocującej miksera.

JAK RĘCZNIE ZMONTOWAĆ MIKSER

Włóż mieszadła trzepakowe lub haki we właściwe otwory upewniając się, że są właściwie zablokowane we właściwym położeniu. Następnie możesz korzystać z miksera

Uwaga: proszę dokładnie zapoznać się z Rys.6, który pokazuje, że zaczepy (zaznaczone czerwonym kolorem) na hakach do ciasta muszą zostać zablokowane we właściwym położeniu.

Aby uniknąć rozpryskiwania, przed uruchomieniem urządzenia umieść mieszadła trzepakowe lub hakowe wewnątrz mieszanego ciasta.

Możesz użyć skrobaka do ciasta, aby kontrolować dokładność mieszania produktów spożywczych w czasie pracy miksera. Jeśli okaże się, że część produktów w czasie mieszania owija się na hakach / mieszadłach, możesz użyć skrobaka do ich usunięcia. Podczas korzystania ze skrobaka należy zachować ostrożność.

Regulacja prędkości miksera

Przycisk 5 stopniowej regulacji mocy

Niska prędkość – wybór (1) poziomu

Odpowiednie na początku i końcu procesu mieszania, do ubijania i mieszania lekkiego lub lejącego się ciasta, do ubijania białka i mieszanek mąki.

Średnia prędkość – wybór (2, 3, 4) poziomu

Dla stałego procesu mieszania

Wysoka prędkość – wybór (5) poziomu

Do ubijania mieszanek ciast, sosów, itp. Również do stałego procesu ugniatania ciasta

Funkcja turbo Prędkość jest taka sama jak na poziomie wysokiej prędkości (5), urządzenie może bezpośrednio osiągnąć najszybszą prędkość, jeśli naciśniesz przycisk Turbo, podczas gdy urządzenie pracuje z inną prędkością. Wraca do pierwotnej prędkości automatycznie, jeśli zwolnimy przycisk prędkości.

pozycja 0 Switch off mikser

UWAGA

Należy zachować ostrożność podczas montażu urządzenia. W tym czasie nie podłączaj wtyczki do zasilania i ustaw przełącznik w pozycji „0”.

W przypadku funkcji turbo i wysokiej prędkości (5) zaleca się, aby nie używać urządzenia przez dłużej niż 1 minutę, aby uniknąć przegrzania silnika.

CZYSZCZENIE I KONSERWACJA

Przed czyszczeniem urządzenia ustaw przełącznik prędkości w pozycji „0”, odłącz przewód od gniazdka zasilającego.

Usuń mięś z urządzenia i upewnij się, że nic w niej nie pozostało.

Naciśnij „Przycisk odłączania”, aby zwolnić mieszadła trzepakowe lub hakowe z miksera

Umyj mieszadła trzepakowe lub hakowe miękką gąbką i niewielką ilością łagodnego detergentu. Oplucz wodą i wytrzyj do czysta szmatką.

Nie zanurzaj korpusu miksera w wodzie lub jakichkolwiek płynach, aby uniknąć porażenia prądem i uszkodzenia urządzenia. W celu usunięcia trudnych do usunięcia zabrudzeń, oczyść zabrudzoną powierzchnię wilgotną szmatką.

WYTYCZNE DOTYCZĄCYCH PRZYGOTOWANIA

Mieszadła do ciasta	Pojemność	Czas pracy
Ciasto drożdżowe	1000g mąki i 720g wody	10 minut

EKOLOGICZNA UTYLIZACJA

To urządzenie jest oznaczone zgodnie z Dyrektywą Europejską 2012/19/UE oraz polską Ustawą z dnia 11 września 2015 r. „O zużyтым sprzęcie elektrycznym i elektronicznym” (Dz.U. z dn. 23.10.2015 poz. 11688) symbolem przekreślonego kontenera na odpady.

Takie oznakowanie informuje, że sprzęt ten, po okresie jego użytkowania nie może być umieszczany łącznie z innymi odpadami pochodzącymi z gospodarstwa domowego.

Użytkownik jest zobowiązany do oddania go prowadzącym zbieranie zużytego sprzętu elektrycznego i elektronicznego. Prowadzący zbieranie, w tym lokalne punkty zbiórki, sklepy oraz gminne jednostki, tworzą odpowiedni system umożliwiający oddanie tego sprzętu.

Właściwe postępowanie ze zużyтым sprzętem elektrycznym i elektronicznym przyczynia się do uniknięcia szkodliwych dla zdrowia ludzi i środowiska naturalnego konsekwencji, wynikających z obecności składników niebezpiecznych oraz niewłaściwego składowania i przetwarzania takiego sprzętu.

Mamy nadzieję, że produkt przyniesie Państwu wiele satysfakcji.

WE WOULD LIKE TO THANK YOU FOR CHOOSING ZELMER. WE WISH THE PRODUCT PERFORMS TO YOUR SATISFACTION AND PLEASURE

WARNING

PLEASE READ THE INSTRUCTIONS FOR USE CAREFULLY PRIOR TO USING THE PRODUCT. STORE THESE IN A SAFE PLACE FOR FUTURE REFERENCE

DESCRIPTION

1. Ejection button
2. 5-Speed switch
3. Turbo button
4. Mixer unit
5. Dough hooks
6. Beaters
7. Mixer release button
8. Mixer holder
9. Mixer holder adjuster
10. Mixer stand
11. Bowl
12. Scraper

SAFETY INSTRUCTIONS

If the supply cord is damaged it must be replaced by the manufacturer, its service agent or similarly qualified persons in order to avoid a hazard.

Respect the operating times of the accessories indicated in their specific sections of the manual. Proceed according to maintenance and cleaning section of this manual for cleaning.

Warning: potential injury from misuse!

Always disconnect the appliance from the supply if it is left unattended and before assembling, disassembling or cleaning.

Switch off the appliance and disconnect from supply before changing accessories or approaching parts that move in use.

This appliance shall not be used by children. Keep the appliance and its cord out of reach of children.

Appliances can be used by persons with reduced physical,

sensory or mental capabilities or lack of experience and knowledge if they have been given supervision or instruction concerning use of the appliance in a safe way and if they understand the hazards involved.

Children shall not play with the appliance.

This appliance is intended for use at a maximum altitude of 2000m above sea level.

IMPORTANT WARNINGS

This appliance is designed for home use and should never be used for commercial or industrial use under any circumstances. Any incorrect use or improper handling of the product shall render the warranty null and void.

Prior to plugging in the product, check that your mains voltage is the same as the one indicated on the product label.

The mains connection cable must not be tangled or wrapped around the product during use.

Do not use the device, or connect and disconnect to the supply mains with the hands and / or feet wet. Do not pull on the connection cord in order to unplug it or use it as a handle

Unplug the product immediately from the mains in the event of any breakdown or damage and contact an official technical support service. In order to prevent any risk of danger, do not open the device. Only qualified technical personnel from the brand's Official technical support service may carry out repairs or procedures on the device.

B&B TRENDS, S.L. disclaims all liability for damages that may occur to people, animals or objects, for the non-observance of these warnings.

HOW TO USE

Insert beaters or dough hooks

Insert beaters or dough hooks into the correct outlets and ensure the beaters or dough hooks securely lock in right position (Fig.1 & Fig.2).

Attention: please carefully check Fig.2 and find the dough hooks /beaters with gear must be lock in their right position.

Connecting to mixer holder

Place the front of mixer unit onto mixer holder and then press the mixer unit downwards to lock it onto the mixer holder (Fig.3)

Check the mixer unit or mixer holder is securely locked in position.

Put some food (such as flours, eggs etc.) the plastic bowl and then you can insert bowl cover into the mixer holder (shown as Fig4).

Turn the 5-speed switch to position "0" then you can connect plug to power supply to use the mixer with bowl.

You can use scraper to stir mixture food to make it more symmetrical while the mixer is working, or if you find some food is twinning on the top of the dough hooks/beaters during working, you can use scraper to peel off the food. Care must be taken while you use the scraper.

Caution: Care must be taken while you assembling the appliance, and don't connect plug to power supply and the switch must be turned to position "0" .

Operation

Connecting power cord to power outlet and start operating the appliance.

For better mixing result, first put liquid Ingredients into the bowl and then add the dry ingredients accordingly.

After use/ Insert or take out the bowl

After use, firstly you can take out the bowl cover.

Press the mixer release button and then take out the mixer unit, with dough hooks/beaters from the mixer holder.

Press the mixer holder adjuster and lift up the mixer holder backwards and then take out the bowl. Similarly you can take out the bowl from the mixer stand by pressing the mixer holder adjuster.

HOW TO ASSEMBLE THE MIXER UNIT MANUALLY

Insert beaters or dough hooks into the correct outlets and ensure the beaters or Dough hooks securely lock and in their position then you can use the mixer unit manually.

Attention: please check Fig.6 and find the dough hooks with gear (indicated in red circle) must be lock in their right position.

To avoid splashing, place the beaters or dough hooks inside the batter before operating the appliance.

You can use scraper to stir mixture food to make it mix thoroughly while the mixer is working, or if you find some food is twinning on the top of the dough hooks/beaters during working, you can use scraper to peel the food off. Care must be taken while you use the scraper.

Mixer speed control

Variable 5-speed& turbo button (Refer to parts identification 2 or 3)

Low speed –level (1) selection

Suitable for beginning and ending in mixing process, beating and mixing light or fluid batters, for shipping egg white or flour mixes.

Medium speed –level (2, 3,4) selection

For consistent mixing process

High speed level (5) selection

For whipping cake mixes, sauces and etc. Also for kneading consistent mixing process

Turbo function

The speed is same as high speed level (5), the appliance can directly reach to the fastest speed if you press the Turbo button while the appliance is working under the other speed. It comes back to the original speed automatically if we release the speed selector.

position 0

Switch off the mixer

AUTION

Care must be taken while you assembling the appliance, and don't connect the plug to power supply and the switch must be turned to position "0" .

For turbo function and high speed (speed 5), it is recommended not to use more than 1 minute to avoid motor overheating.

CLEANING AND MAINTENANCE

Before cleaning the appliance, adjust the speed switch to position "0", Unplug the cord from the power supply outlet.

Remove the bowl from the appliance and ensure not contain remain in the bowl.

Press "Ejection Button" (Refer to PARTS IDENTIFICATION 1) to release the beaters or dough hooks from the mixer

Wash beaters, dough hooks, with a soft sponge and some mild detergent. Rinse with water and wipe clean with a cloth.

Do no submerge the mixer unit into water or any type of liquids to avoid electric shock and cause damage to the appliance to remove difficult stains, clean the area surface with a damp cloth.

PREPARATION GUIDELINE CHART

Dough hooks	Capacity	Duration
Yeast dough	1000g of flour and 720g of water	10 minutes

PRODUCT DISPOSAL



This product complies with European Directive 2012/19/EU on electrical and electronic devices, known as WEEE (Waste Electrical and Electronic Equipment), provides the legal framework applicable in the European Union for the disposal and reuse of waste electronic and electrical devices. Do not dispose of this product in the bin, instead going to the electrical and electronic waste collection centre closest to your home.

We hope that you will be satisfied with this product.

VIELEN DANK, DASS SIE SICH FÜR ZELMER ENTSCIEDEN HABEN. WIR HOFFEN DAS PRODUKT FUNKTIONIERT ZU IHRER VOLLSTEN ZUFRIEDENHEIT

WARNHINWEIS

BITTE LESEN SIE DIE GEBRAUCHSANWEISUNG VOR DER ERSTEN VERWENDUNG DES GERÄTS SORGFÄLTIG DURCH. BEWAHREN SIE DIESE FÜR SPÄTERES NACHSCHLAGEN AN EINEM SICHEREN ORT AUF.

BESCHREIBUNG

1. Abtrennungstaste
2. Taste der 5-stufigen Leistungsregelung
3. Taste Turbo
4. Mixergehäuse
5. Knethaken
6. Schneebesen
7. Freigabetaste des Mixers
8. Montagebasis des Mixers
9. Regler der Montagebasis des Mixers
10. Mixerunterteil
11. Schale
12. Teigschaber

SICHERHEITSHINWEISE

Wenn das Netzkabel beschädigt ist, muss es vom Hersteller, seinem Servicevertreter oder ähnlich qualifizierten Personen ersetzt werden, um eine Gefährdung zu vermeiden.

Beachten Sie die Betriebszeiten des Zubehörs, die in den entsprechenden Abschnitten des Handbuchs angegeben sind.

Gehen Sie bei der Reinigung entsprechend dem Wartungs- und Reinigungsabschnitt dieses Handbuchs vor.

Warnung: Mögliche Verletzung durch Missbrauch! Trennen Sie das Gerät immer von der Stromversorgung, wenn es unbeaufsichtigt bleibt und bevor Sie es zusammenbauen, zerlegen oder reinigen. Schalten Sie das Gerät aus und trennen Sie es von der Stromversorgung, bevor Sie Zubehörteile austauschen oder sich an Teile, die sich im Gebrauch bewegen, herantasten.

Dieses Gerät darf nicht von Kindern benutzt werden.

Bewahren Sie das Gerät und sein Kabel außerhalb der Reichweite von Kindern auf.

Geräte können von Personen mit eingeschränkten physischen, sensorischen oder mentalen Fähigkeiten oder mit mangelnder Erfahrung und Kenntnissen benutzt werden, wenn sie in sicherer Weise beaufsichtigt oder unterwiesen wurden und wenn sie die damit verbundenen Gefahren verstehen

Kinder dürfen nicht mit dem Gerät spielen.

Das Gerät ist für den Einsatz in einer maximalen Höhe von 2000 m über dem Meeresspiegel vorgesehen.

WICHTIGE WARNHINWEISE

Dieses Gerät ist für den Hausgebrauch konzipiert und sollte unter keinen Umständen kommerziell oder industriell verwendet werden. Jegliche unsachgemäße Verwendung oder Handhabung des Geräts führt zum Erlöschen der Garantie.

Überprüfen Sie vor dem Anschließen des Geräts, ob die Netzspannung mit den Werten auf dem Geräteschild übereinstimmt.

Das Netzkabel darf während des Gebrauchs nicht zusammengerollt oder um das Gerät gewickelt sein.

Benutzen oder stecken Sie das Gerät nicht mit nassen Händen und/oder Füßen ein- oder aus. Ziehen Sie nicht am Netzkabel, um den Stecker zu ziehen und benutzen Sie es nicht zum Tragen des Geräts.

Ziehen Sie im Falle einer Störung oder Beschädigung sofort den Netzstecker und wenden Sie sich an einen offiziellen technischen Kundendienst. Um jegliches Gefahrenrisiko zu vermeiden, darf die Maschine nicht geöffnet werden. Nur qualifiziertes technisches Personal des offiziellen technischen Kundendienstes der Marke darf Reparaturen oder Eingriffe an dieser Maschine vornehmen.

B&B TRENDS, S.L. lehnt jegliche Haftung für Schäden an Personen, Tieren oder Gegenständen ab, die durch die Nichtbeachtung dieser Warnhinweise entstehen können.

ANWENDUNG DES MISCHERS MIT DER SCHÜSSEL

Montage von Rührbesen oder Knethaken

Installieren Sie die Rührbesen oder Haken in die entsprechenden Löcher und vergewissern Sie sich, dass sie fachgerecht in der richtigen Position eingerastet sind (Fig. 1 und Fig. 2).

Achtung: Bitte sehen Sie Fig. 2 an, die zeigt, dass die Greifer an den Rührbesen und Haken in der richtigen Position eingerastet sein müssen.

Anschließen des Mixers an die Montagebasis

Setzen Sie den Vorderteil des Mixers auf die Montagebasis und drehen Sie dann den Mixer herunter, um ihn in der Montagebasis zu verriegeln (Fig. 3)

Überprüfen Sie, ob der Mixer oder die Montagebasis des Mixers sicher verriegelt ist.

Legen Sie die Lebensmittel (wie Mehl, Eier usw.) in die Plastikschüssel und setzen Sie dann den Schüsseldeckel auf die Montagebasis des Mixers (wie in Fig. 4 gezeigt).

Stellen Sie den 5-Stufen-Schalter auf die Position „0“ und stecken Sie dann den Stecker in die Steckdose ein, um den Mischer mit der Schüssel weiter zu verwenden.

Sie können den Teigschaber verwenden, um die Sorgfalt des Mischens von Lebensmitteln zu kontrollieren, während der Mixer läuft. Sollte sich herausstellen, dass sich einige der Lebensmittel beim Mischen um die Haken/Rührbesen gewickelt haben, können Sie diese mit dem Schaber entfernen. Bei der Verwendung des Schabers ist Vorsicht geboten.

Achtung: Bei der Montage des Geräts ist Vorsicht geboten. Schließen Sie den Stecker in dieser Zeit an die Stromversorgung nicht an und stellen Sie den Schalter auf die Position „0“.

Anwendung

Schließen Sie das Netzkabel an die Steckdose an und beginnen Sie mit dem Gerät zu arbeiten.

Um die beste Mischqualität zu erzielen, geben Sie zuerst die flüssigen Zutaten in die Schüssel und fügen Sie dann die trockenen Zutaten entsprechend hinzu.

Nach der Arbeit / Schüssel einsetzen oder entfernen

Entfernen Sie nach der Arbeit zuerst den Schüsseldeckel.

Drücken Sie die Freigabetaste des Mixers und entfernen Sie dann den Mixer mit Haken/Rührbesen von der Montagebasis des Mixers.

Drücken Sie den Regler der Montagebasis des Mixers und heben Sie die Mixerbasis von der Rückseite ab, dann können Sie die Schüssel entfernen. Sie können die Schüssel auch von dem Mixerunterteil entfernen, indem Sie den Regler der Montagebasis des Mixers drücken.

WIE MAN DEN MIXER MANUELL MONTIERT

Installieren Sie die Rührbesen oder Haken in die entsprechenden Löcher und vergewissern Sie sich, dass sie fachgerecht in der richtigen Position eingerastet sind. Dann können Sie den Mixer verwenden.

Achtung: Bitte sehen Sie Fig. 6 an, die zeigt, dass die Greifer (rot markiert) an den Knethaken in der richtigen Position eingerastet sein müssen.

Um Versprühen zu vermeiden, setzen Sie Schneebesens oder Knethaken in den zu knetenden Teig vor der Verwendung des Mixers ein.

Sie können den Teigschaber verwenden, um die Sorgfalt des Mischens von Lebensmitteln zu kontrollieren, während der Mixer läuft. Sollte sich herausstellen, dass sich einige der Lebensmittel beim Mischen um die Haken/Rührbesen gewickelt haben, können Sie diese mit dem Schaber entfernen. Bei der Verwendung des Schabers ist Vorsicht geboten.

Geschwindigkeitssteuerung des Mixers

Taste der 5-stufigen Leistungsregelung und Taste Turbo (siehe Bezeichnung der Teilelemente «2» oder «3»)

Niedrige Geschwindigkeit - Wahl (1) der Stufe

Geeignet für Anfang und Ende des Mischvorgangs, zum Aufschlagen und Kneten von leichten oder fließenden Teigen, zum Aufschlagen von Eiweiß und Mehlmischungen.

Mittlere Geschwindigkeit - Wahl (2, 3, 4) der Stufen

Für dauernden Mischvorgang

Hohe Geschwindigkeit - Wahl (5) der Stufe

Zum Aufschlagen von Teigmischungen, Saucen etc. sowie zum dauernden Teigkneten.

Funktion Turbo

Die Geschwindigkeit ist die gleiche wie bei dem Regime der hohen Geschwindigkeit (5). Durch Betätigung

der Taste Turbo kann man das Gerät sofort auf die höchste Geschwindigkeit umschalten, wenn es mit einer anderen Geschwindigkeit läuft. Wenn Sie die Taste loslassen, kehrt das Gerät automatisch zum Anfangsgeschwindigkeit zurück.

Position 0

schaltet den Mixer aus

ACHTUNG

Bei der Montage des Geräts ist Vorsicht geboten. Schließen Sie den Stecker in dieser Zeit an die Stromversorgung nicht an und stellen Sie den Schalter auf die Position „0“.

Bei Verwendung der Funktion Turbo und des Regimes der hohen Geschwindigkeit (5) wird empfohlen, das Gerät nicht länger als 1 Minute zu verwenden, um eine Überhitzung des Motors zu vermeiden.

REINIGUNG UND TECHNISCHE PFLEGE

Stellen Sie vor der Reinigung des Gerätes den Geschwindigkeitsschalter auf die Position „0“, ziehen Sie den Netzstecker aus der Steckdose.

Nehmen Sie die Schüssel aus dem Gerät und vergewissern Sie sich, dass nichts darin zurückbleibt.

Betätigen Sie die Abtrennungstaste (siehe BEZEICHNUNG DER TEILELEMENTE 1), um die Schneebesens oder Knethaken abzutrennen.

Waschen Sie die Schneebesens oder Knethaken mit einem weichen Schwamm und einer kleinen Menge des Feinwaschmittels. Spülen Sie mit Wasser und trocknen mit einem sauberen Tuch ab.

Tauchen Sie das Mixergehäuse in Wasser nicht ein oder andere Flüssigkeiten, um Stromschlag und Schäden am Gerät zu vermeiden. Um starke Verschmutzungen zu entfernen, wischen Sie die schmutzige Oberfläche mit einem feuchten Tuch ab.

ZUBEREITUNGSEMPFEHLUNGEN

Schneebesens (Knethaken)	Volumen	Arbeitszeit
Hefeteig	1000 g Mehl und 720 g Wasser	10 Minuten

PRODUKTENTSORGUNG



Dieses Gerät entspricht der Europäischen Richtlinie 2012/19/EU über elektrische und elektronische Geräte, bekannt als WEEE (Waste Electrical and Electronic Equipment), die den in der Europäischen Union geltenden gesetzlichen Rahmen für die Entsorgung und Wiederverwendung von elektronischen und elektrischen Altgeräten darstellt. Entsorgen Sie dieses Produkt nicht in der Mülltonne, sondern entsorgen Sie es bei der nächstgelegenen

Sammelstelle für elektrischen und elektronischen Abfall.

Wir wünschen Ihnen viel Freude mit diesem Gerät.

DĚKUJEME, ŽE JSTE SI VYBRALI ZNAČKU ZELMER. PŘEJEME VÁM, ABYSTE BYLI S NAŠÍM VÝROBKEM SPOKOJENI

UPOZORNĚNÍ

PŘED POUŽITÍM VÝROBKU SI POZORNĚ PŘEČTĚTE NÁVOD K POUŽITÍ. USCHOVEJTE JEJ NA BEZPEČNÉM MÍSTĚ PRO BUDOUCÍ POUŽITÍ

POPIS

1. Tlačítko odpojení
2. Přepínač 5stupňové regulace výkonu
3. Tlačítko turbo
4. Tělo mixéru
5. Hnětací háky na těsto
6. Šlehací metly
7. Uvolňovací tlačítko mixéru
8. Montážní podstavec mixéru
9. Regulace montážního podstavce mixéru
10. Stojan mixéru
11. Mísa
12. Škrabka na těsto

BEZPEČNOSTNÍ POKYNY

Jestliže je napájecí kabel poškozen, musí být z bezpečnostních důvodů vyměněn u výrobce nebo v autorizovaném servisu, popřípadě jinou proškolenou osobou.

Dodržujte provozní doby příslušenství uvedené v příslušných částech tohoto návodu.

Při čištění postupujte podle části „Údržba a čištění“ tohoto návodu.

Upozornění: možné zranění v důsledku nesprávného použití!

Vždy odpojte spotřebič od napájení, pokud ho necháváte bez dozoru a před montáží, demontáží nebo čištěním.

Před výměnou příslušenství nebo při přibližování se k dílům, které se v provozu pohybují, vypněte spotřebič a odpojte jej od napájení.

Tento spotřebič nesmí používat děti. Uchovávejte spotřebič

a jeho přívodní kabel mimo dosah dětí. Spotřebič mohou používat osoby se sníženými fyzickými, smyslovými nebo mentálními schopnostmi, nebo osoby s nedostatečnými zkušenostmi a znalostmi, pokud mají nad sebou dohled nebo po poučení o bezpečném používání spotřebiče a pokud si jsou vědomy příslušných rizik.

Děti si se spotřebičem nesmí hrát.

Spotřebič je určen k použití v maximální nadmořské výšce 2000 m n. m.

DŮLEŽITÁ UPOZORNĚNÍ

Tento spotřebič je určen pro domácí použití a za žádných okolností by neměl být nikdy používán pro komerční nebo průmyslové použití. Nesprávné používání nebo nesprávné zacházení s výrobkem bude mít za následek neplatnost záruky.

Před připojením výrobku k síťové zásuvce se ujistěte, že napětí uvedené na štítku výrobku odpovídá napětí ve vaší zásuvce.

Během používání nesmí být napájecí kabel zamotaný nebo ovinutý kolem výrobku.

Nepoužívejte spotřebič ani jej nepřipojujte a neodpojujte od síťové zásuvky, pokud máte mokré ruce nebo nohy. Netahejte za napájecí kabel, abyste jej mohli odpojit nebo použít jako držadlo.

V případě poruchy nebo poškození okamžitě odpojte spotřebič ze sítě a kontaktujte oficiální technický servis. Abyste předešli jakémukoli nebezpečí, přístroj neotevírejte. Opravy nebo jiné procedury smí na zařízení provádět pouze kvalifikovaný technický personál oficiálního servisu technické podpory výrobce.

B&B TRENDS, S.L. se zřídka veškeré odpovědnosti za škody, které mohou vzniknout lidem, zvířatům nebo předmětům v důsledku nedodržení těchto varování.

POUŽÍVÁNÍ MIXÉRU S MÍSOU

Montáž šlehacích metel nebo hnětacích háků na těsto

Vložte šlehací metly nebo háky do příslušných otvorů a ujistěte se, zda jsou správně zajištěny ve správné poloze (Obr.1 &Obr.2)

Upozornění: seznamte se prosím důkladně s Obr.2, na kterém je znázorněno, že háčky na metlách a hácích musí být zajištěny ve správné poloze.

Připojení k montážnímu podstavci mixéru

Umístěte přední část mixéru na montážním podstavci a pak zatlačte mixér dolů, aby byl pevně zablokován na montážním podstavci (Obr. 3)

Zkontrolujte, zda je mixér nebo montážní podstavec mixéru bezpečně zablokován.

Vložte potraviny (např. mouku, vejce apod.) do plastové mísy a pak umístěte víko mísy do montážního podstavce mixéru (jak je uvedeno na Obr. 4).

Nastavte 5stupňový přepínač do polohy „0“ a pak zapojte vidlici do zásuvky, abyste mohli mixér s mísou používat.

Pro kontrolu přesnosti míchání potravin během chodu mixéru můžete použít škrabku na těsto. Pokud se

ukáže, že část potravin se při míchání namotává na háky / metly, můžete k jejich odstranění použít škrabku. Při používání škrabky je nutné dbát na zvýšenou opatrnost.

Upozornění: Při montáži zařízení dbejte na zvýšenou opatrnost. Během ní nezapojujte vidlici do síťové zásuvky a nastavte přepínač do polohy „0”.

Obsluha

Zapojte napájecí kabel do elektrické zásuvky a začněte práci se zařízením.

Pro dosažení lepší kvality míchání vložte do mísy nejprve tekuté složky a pak postupně přidávejte suché složky.

Po práci/ Vkládání nebo vyjímání mísy

Po práci nejprve sejměte víko mísy.

Stiskněte uvolňovací tlačítko mixéru a pak sundejte mixér s háky/metlami z montážního podstavce mixéru.

Stiskněte regulátor montážního podstavce mixéru a zvedněte podstavec mixéru dozadu, a pak vyjměte mísu. Podobně lze vyjmout mísu ze stojanu mixéru stisknutím regulátoru montážního podstavce mixéru.

JAK RUČNĚ SMONTOVAT MIXÉR

Vložte šlehací metly nebo háky do příslušných otvorů a ujistěte se, zda jsou správně zajištěny ve správné poloze. Pak můžete mixér používat

Upozornění: seznamte se prosím důkladně s Obr.6, na kterém je znázorněno, že háčky (označené červenou barvou) na háčích na těsto musí být zajištěny ve správné poloze.

Abyste zabránili rozstříku, vložte šlehací metly nebo háky před zapnutím zařízení do míchaného těsta.

Pro kontrolu přesnosti míchání potravin během chodu mixéru můžete použít škrabku na těsto. Pokud se ukáže, že část potravin se při míchání namotává na háky / metly, můžete k jejich odstranění použít škrabku. Při používání škrabky je nutné dbát na zvýšenou opatrnost.

Regulace otáček mixéru

Tlačítko 5stupňové regulace výkonu a tlačítko turbo (viz označení součástí “2” nebo “3”)

Nízké otáčky – volba stupně (1)

Vhodné na začátku a na konci procesu míchání, na šlehání a míchání lehkého nebo tekutého těsta, na šlehání bílků a směsí mouky.

Střední otáčky – volba stupně (2, 3, 4)

Pro průběžný proces míchání

Vysoké otáčky – volba stupně (5)

Na šlehání směsí těsta, omáček apod. Také pro průběžné hnětení těsta

Funkce turbo

Rychlost je stejná jako u vysokých otáček (5), zařízení může dosáhnout maximálních otáček přímo, pokud stisknete tlačítko Turbo, zatímco zařízení pracuje na jiných otáčkách. Po uvolnění tohoto tlačítka se automaticky vrátí na původní otáčky.

poloha 0

Switch off mixér

UPOZORNĚNÍ

Při montáži zařízení dbejte na zvýšenou opatrnost. Během ní nezapojujte vidlici do síťové zásuvky a nastavte přepínač do polohy „0”.

V případě funkce turbo a vysokých otáček (5) se doporučuje nepoužívat zařízení déle než 1 minutu, aby se zabránilo přehřátí motoru.

ČIŠTĚNÍ A ÚDRŽBA

Před čištěním zařízení nastavte přepínač otáček do polohy „0“, odpojte napájecí kabel ze zásuvky.

Vyjměte mísu ze zařízení a ujistěte se, zda v ní nic nezůstalo.

Stiskněte „Tlačítko odpojení“ (viz OZNAČENÍ SOUČÁSTÍ „1“), abyste uvolnili šlehací metly nebo míchací háky z mixéru

Šlehací metly nebo míchací háky umyjte měkkou houbou s malým množstvím jemného mycího prostředku. Opláchněte vodou a vytřete dočista hadříkem.

Neponořujte tělo mixéru do vody ani do jiných kapalin, aby se zabránilo úrazu elektrickým proudem a poškození zařízení. Chcete-li odstranit úpornou špínu, vyčistěte znečištěný povrch vlhkým hadříkem.

POKYNY PRO PŘÍPRAVU

Míchadla na těsto	Objem	Pracovní doba
Kynuté těsto	1000 g mouky a 720 g vody	10 minut

LIKVIDACE VÝROBKU



Tento výrobek je v souladu s evropskou směrnicí 2012/19/EU o odpadních elektrických a elektronických zařízeních (OEEZ) a poskytuje právní rámec platný v Evropské unii pro

likvidaci a opětovné použití odpadních elektrických a elektronických zařízení. Nevyhazujte tento výrobek do koše, ale odneste jej do nejbližšího k vašemu domovu sběrného střediska pro elektrický a elektronický odpad.

Doufáme, že budete s tímto výrobkem plně spokojeni.

ĎAKUJEME, ŽE STE SI VYBRALI ZNAČKU ZELMER. ĎAKUJEME, ŽE STE SI VYBRALI ZNAČKU ZELMER

UPOZORNENIE

TIETO POKYNY NA POUŽITIE SI STAROSTLIVO PREČÍTAJTE PRED POUŽITÍM VÝROBKU A UCHOVAJTE ICH NA BEZPEČNOM MIESTE NA BUDÚCE POUŽITIE.

OPIS

1. Ovládač uvoľnenia metličiek
2. Ovládač 5 stupňovej rýchlosti
3. Tlačidlo Turbo
4. Telo šľahača
5. Metličky na cesto
6. Metličky na šľahanie
7. Tlačidlo zaistenia a uvoľnenia šľahača v konzole
8. Konzola
9. Tlačidlo pre uvoľnenie náklonu
10. Základňa
11. Misa
12. Škrabka na cesto

BEZPEČNOSTNÉ POKYNY

Ak je napájací kábel poškodený, musí ho vymeniť výrobca, jeho servisný zástupca alebo podobne kvalifikované osoby, aby sa predišlo nebezpečenstvu. Dodržiavajte čas prevádzky príslušenstva uvedený v ich príslušných oddieloch príručky.

Pri čistení postupujte podľa oddielu tejto príručky o údržbe a čistení.

Upozornenie: potenciálny úraz pri nesprávnom použití! Spotrebič vždy odpojte od napájania, ak ho nechávate bez dohľadu, ako aj pred montážou, demontážou alebo čistením.

Pred výmenou príslušenstva alebo pri prístupe k častiam, ktoré sa pri používaní pohybujú, spotrebič vypnite a odpojte napájanie.

Tento spotrebič nesmú používať deti. Spotrebič aj jeho kábel držte mimo dosahu detí.

Spotrebiče môžu používať osoby so zníženými fyzickými, zmyslovými alebo psychickými spôsobilosťami alebo nedostatkom skúseností, ak tak robia pod dohľadom alebo boli poučené o bezpečnom používaní spotrebiča a ak chápu súvisiace riziká.

Deti sa s týmto spotrebičom nesmú hrať.

Spotrebič je určený na používanie v maximálnej nadmorskej výške do 2000 m. n. m.

DÔLEŽITÉ VAROVANIA

Tento spotrebič je navrhnutý na domáce použitie a nikdy sa za žiadnych okolností nesmie používať na komerčné alebo priemyselné použitie. Akékoľvek nesprávne použitie alebo nevhodná manipulácia s výrobkom zrušia záruku.

Pred zapojením výrobku skontrolujte, či sa napätie napájania zhoduje s napätím uvedeným na etikete výrobku.

Kábel napájania zo siete nesmie byť počas používania zamotaný alebo obmotaný okolo výrobku. Spotrebič nepoužívajte a zdroj napájania nezapájajte ani neodpájajte mokrymi rukami a/alebo nohami. Pri odpájaní neťahajte za napájací kábel ani ho nepoužívajte ako rúčku.

Okamžite výrobok odpojte zo siete napájania v prípade poruchy alebo poškodenia a obráťte sa na oficiálnu službu technickej podpory. Spotrebič neotvárajte, aby sa predišlo riziku nebezpečenstva. Na spotrebiči môže vykonávať opravy alebo postupy len kvalifikovaný technický personál oficiálnej služby technickej podpory značky.

B&B TRENDS, S.L. sa zrieka všetkej zodpovednosti za poškodenia, ktoré vzniknú u osôb, zvierat alebo predmetov z dôvodu nedodržania týchto varovaní.

POUŽÍVANIE ŠĽAHAČA S MISOU

Nasadenie šľahacích metličiek a hnetacích hákov

Šľahacie metličky alebo háky nasadte do príslušných otvorov a skontrolujte, či sú nasadené a zaistené v správnej polohe (obr.1 & obr.2).

Upozornenie: dôkladne si prezrite obr. 2, na ktorom sú zobrazené západky na metličkách alebo hákoch, ktoré musia zapadnúť do správnej polohy.

Zapojenie konzoly šľahača

Predok šľahača nasadte na konzolu a šľahač následne zatlačte nadol, aby zaklapol v konzole (obr. 3)

Skontrolujte, či sú šľahač aj konzola bezpečne nasadené a zaistené.

Do plastovej misy vložte suroviny (napr. múku, vajcia, atď.) a následne umiestnite veko misy na konzolu (ako na obr. 4).

5- stupeňový ovládač rýchlosti nastavte do polohy „0“ a zapojte zástrčku do zdroja napájania, aby sa šľahač s misou spustil do prevádzky.

Na kontrolu priebehu a výsledku miešania surovín počas prevádzky spotrebiča môžete použiť škrabku na cesto. Ak sa počas miesenia cesto lepí na háky/ metličky, môžete ho odstrániť pomocou škrabky. Pri používaní škrabky buďte opatrní.

Upozornenie: Pri zostavovaní spotrebiča buďte opatrní. Spotrebič počas jeho zostavovania nesmie byť zapojený do el. siete a ovládač rýchlosti musí byť nastavený do polohy „0“.

Použitie

Napájací kábel zapojte do elektrickej zásuvky a spotrebič spustíte do prevádzky.

Pre dokonalú kvalitu mixovania vložte do misy najskôr tekuté ingrediencie a postupne pridávajte suché ingrediencie.

Po skončení prevádzkovania/ Vloženie alebo vybratie misy

Po skončení prevádzky, v prvom rade zložte veko.

Stlačte tlačidlo zaistenia a uvoľnenia šľahača v konzole a z konzoly vyberte šľahač s metličkami/hákmi.

Stlačte tlačidlo pre uvoľnenie náklonu a odklopte konzolu dozadu, vyberte misu. Podobným spôsobom môžete vybrať misu zo základne šľahača, stlačením tlačidla pre uvoľnenie náklonu.

RUČNÉ ZOSTAVENIE ŠĽAHAČA

Šľahacie metličky alebo háky nasadíte do príslušných otvorov a skontrolujte, či sú nasadené a zaistené v správnej polohe. Teraz môžete šľahač spustiť do prevádzky.

Upozornenie: dôkladne si prezrite obr. 6, na ktorom sú zobrazené západky (označené červenou farbou) na metličkách alebo hákoch, ktoré musia zapadnúť do správnej polohy.

Metličky pred šľahaním alebo miesením umiestnite v ceste alebo šľahanej potravine na elimináciu vystrekovania šľahanej alebo miesenej potraviny z nádoby.

Na kontrolu priebehu a výsledku miešania surovín počas prevádzky spotrebiča môžete použiť škrabku na cesto. Ak sa počas šľahania/miesenia cesto lepí na háky/ metličky, môžete ho odstrániť pomocou škrabky. Pri používaní škrabky buďte opatrní.

Nastavenie rýchlosti šľahača

Tlačidlo 5 stupňového nastavenia výkonu a tlačidlo Turbo (pozri popis častí a ovládacích prvkov “2” lub “3”)

Nízka rýchlosť – voľba (1) stupňa

Vhodná na začiatku a konci procesu miešania, šľahania a miesenia ľahkého tekutého cesta, na šľahanie bielok a mixovanie múky.

Stredná rýchlosť – voľba (2, 3, 4) stupňa

Vhodná na stále dlhšie miešanie

Vysoká rýchlosť – voľba (5) stupňa

Na šľahanie zmesí ciest, omáčok, atď. aj na dlhšie miesenie cesta

Funkcia Turbo

Rýchlosť je rovnaká ako na stupni vysokej rýchlosti, zariadenie môže odrazu pracovať na najvyšších otáčkach, ak stlačíte tlačidlo Turbo, aj keď je prístroj nastavený na prácu na inom stupni rýchlosti. Do pôvodnej rýchlosti sa vráti automaticky, ak uvoľníte tlačidlo Turbo.

poloha 0

Switch off mikser

UPOZORNENIE

Pri zostavovaní spotrebiča buďte opatrní. Spotrebič počas jeho zostavovania nesmie byť zapojený do el. siete a ovládač rýchlosti musí byť nastavený do polohy „0“.

Pri použití funkcie Turbo a vysokej rýchlosti (5) odporúčame neprevádzkovať prístroj dlhšie ako 1 minútu, aby nedošlo k prehriatiu hnacej jednotky prístroja.

ČISTENIE A ÚDRŽBA

Pred čistením spotrebiča nastavte ovládač rýchlosti do polohy „0“, odpojte napájací kábel od zdroja napájania.

Vyberte misu zo zariadenia a skontrolujte, či v nej nič nezostalo.

Stlačte „Ovládač uvoľnenia metličiek“ (pozri POPIS ČASTÍ A OVLÁDACÍCH PRVKOV „1“) a uvoľnite a vyberte metličky na šľahanie alebo miesenie.

Metličky na šľahanie alebo miesenie umyte mäkkou hubkou s malým množstvom jemného prostriedku na umývanie riadu. Opláchnite pod vodou a utrite do sucha čistou riadovou handrou.

Telo šľahača neponárajte do vody ani žiadnej inej tekutiny, aby ste predišli úrazu elektrickým prúdom a poškodeniu spotrebiča. Na odstránenie odolných nečistôt použite vlhkú handričku.

PREVÁDZKOVÉ POKYNY

Metličky na cesto	Objem	Čas práce
Kysnuté cesto	1000 g múky a 720 g vody	10 minút

LIKVIDÁCIA VÝROBKU



Tento výrobok je v súlade s európskou smernicou 2012/19/EÚ o odpade z elektrických a elektronických zariadení, známou aj ako smernica OEEZ (odpad z elektrických a

elektronických zariadení), ktorou sa stanovuje právny rámec Európskej únie uplatniteľný na likvidáciu a opätovné využívanie odpadu z elektrických a elektronických zariadení. Tento výrobok nedávajte do koša, namiesto toho ho odneste na najbližší k vášmu domu zberný dvor

elektrického a elektronického odpadu.

Dúfame, že budete s týmto výrobkom plne spokojní.

KÖSZÖNJÜK, HOGY ZELMER MÁRKÁT VÁLASZTOTTA. REMÉLJÜK ELÉGEDETT LESZ A TERMÉKÜNKKEL

FIGYELMEZTETÉS

A KÉSZÜLÉK HASZNÁLATA ELŐTT FIGYELMESEN OLVASSA EL A HASZNÁLATI ÚTMUTATÓT. TARTSA BIZTONSÁGOS HELYEN, AHOL MEGTALÁLJA, HA A JÖVŐBEN SZÜKSÉGE LENNE RÁ.

LEÍRÁS

1. Kiengedő gomb
2. 5 fokozatú sebességkapcsoló
3. Turbó gomb
4. Robotgép törzse
5. Tésztakeverő
6. Habverő
7. Mixer leválasztó gomb
8. Mixer állványa
9. Mixer állványának állítógombja
10. Mixertartó test
11. Tál
12. Tésztakaparó

BIZTONSÁGI ÚTMUTATÓ

Ha a hálózati kábel sérült, a cserét a potenciális veszélyek elkerülésének érdekében csak a gyártó, egy felhatalmazott szerviz vagy hasonlóan képzett személy végezheti.

Tartsa be a kiegészítők működtetési idejét, amely a használati utasítás vonatkozó részében szerepel.

A tisztítást a használati utasítás „Karbantartás és tisztítás” része szerint végezze.

Figyelem: a nem megfelelő használat balesetet okozhat!

Mindig húzza ki a készüléket a konnektorból, ha felügyelet nélkül hagyá, illetve összerakás, szétszerelés, valamint tisztítás előtt.

Állítsa le a berendezést és húzza ki a konnektorból, mielőtt kiegészítőt cserélne, vagy megközelítené a használat közben mozgó alkatrészeket.

A berendezést gyermekek nem használhatják! A

berendezés és a tápkábel gyermekektől távol tartandó! A berendezést korlátozott fizikai, érzékelési vagy mentális képességgel rendelkező vagy tapasztalattal nem rendelkező személyek is használhatják, amennyiben a használat megfelelő felügyelet vagy a berendezés biztonságos használatára vonatkozó utasítások mellett történik, és megértik annak veszélyeit.

Gyermekek nem játszhatnak a berendezéssel!

A készülék maximum 2000 méteres tengerszint feletti magasságig használható.

FONTOS FIGYELMEZTETÉSEK

Ezt a berendezést otthoni használatra tervezték, kereskedelmi vagy ipari használata minden körülmények között tilos! A termék helytelen használata vagy nem megfelelő kezelése érvényteleníti a termék garanciáját.

Mielőtt csatlakoztatná a hálózathoz a terméket, ellenőrizze, hogy a hálózati feszültség megegyezik a terméken feltüntetett értékkel.

A hálózati csatlakozókábelt nem szabad használat közben összegubancolni vagy a termék köré csavarni.

Ne használja a terméket, ne csatlakoztassa vagy húzza ki a hálózati tápkábelt a csatlakozóról, ha nedves a keze és/vagy a lába! Ne használja fogantyúként a csatlakozókábelt és ne rántsa meg, amikor le szeretné választani a hálózatról!

Azonnal húzza ki a termék tápkábelét az aljzatból, ha bármilyen üzemzavar vagy károsodás történik, és lépjen kapcsolatba a hivatalos szervizzel! A balesetek megelőzése érdekében ne nyissa fel az eszközt! Kizárólag a márka hivatalos műszaki szervizszolgálatának képzett műszaki szakemberei végezhetnek javítást vagy más eljárást a készüléken.

B&B TRENDS, S.L. elhárít mindennemű felelősséget az olyan (emberekben, állatokban vagy tárgyokban bekövetkezett) károkért, amelyek ezen figyelmeztetések figyelmen kívül hagyásából adódnak.

TÁLAS MIXER HASZNÁLATA

A habverő vagy a tésztakeverő betét felszerelése

Helyezze a habverő vagy a tésztakeverő betéteket a megfelelő nyílásokba, és győződjön meg arról, hogy megfelelő helyzetben vannak rögzítve (1. és 2. ábra).

Figyelem: kérjük figyelmesen tanulmányozni a 2. ábrát, amelyen látható, hogy a habverő és tésztakeverő betéteken lévő horgokat a megfelelő helyzetben kell rögzíteni.

A keverő csatlakoztatása az állványhoz

A mixer elülső részét helyezze az állványra, majd a mixert lefelé fordítva rögzítse az állványon (3. ábra).

Ellenőrizze, hogy a mixer vagy a mixer állványa biztonságosan van-e rögzítve.

Tegye be az élelmiszereket (például lisztet, tojást stb.) a műanyag tálba, majd helyezze a tál fedelét a mixer állványába (a 4. ábrán látható módon).

Állítsa az 5 fokozatú kapcsolót „0” állásba, majd dugja be a dugót a hálózati aljzatba, hogy a tálás mixert tovább használhassa.

A tésztakaparóval szabályozhatja az élelmiszerek összekeverésének alaposságát a keverő működése közben. Ha kiderül, hogy az élelmiszerek egy része a keverés során a tésztakeverők / habverők köré tekeredett, akkor kaparóval távolítsa el ezeket. A kaparó használatakor óvatosan kell eljárni.

Figyelem: A készülék felszerelésekor óvatosan kell eljárni. Ekkor ne csatlakoztassa a dugót az elektromos áramforráshoz, és állítsa a kapcsolót „0” állásba.

Használat

Csatlakoztassa a tápkábel az elektromos aljzathoz, és kezdje el használni a készüléket.

A jobb keverési minőség elérése érdekében először a folyékony összetevőket tegye a tálba, majd adja hozzá a száraz összetevőket.

Használat után/ A tál behelyezése vagy eltávolítása

Használat után először távolítsa el a tál fedelét.

Nyomja meg a mixer leválasztó gombot, majd vegye le a mixert a tésztakeverőkkel/habverőkkel együtt a mixer állványáról.

Nyomja meg a mixer állványának állítógombját, és emelje fel a mixer állványát hátul, ezután a tál eltávolítható. A keverőtől a mixer állvány állítógombjának megnyomásával is eltávolítható a mixer állványáról.

A MIXER KÉZI SZERELÉSE

Helyezze a habverő vagy a tésztakeverő betétet a megfelelő nyílásokba, és győződjön meg arról, hogy megfelelő helyzetben vannak rögzítve. Ezután használhatja a mixert.

Figyelem: kérjük figyelmesen tanulmányozni a 6. ábrát, amelyen látható, hogy a habverő és tésztakeverő betéteken lévő pirossal jelölt) horgokat a megfelelő helyzetben kell rögzíteni.

A felfröccsenés elkerülése érdekében a készülék bekapcsolása előtt a habverőket vagy a keverőket helyezze bele a keverendő tésztába!

A tésztakaparóval szabályozhatja az élelmiszerek összekeverésének alaposságát a keverő működése közben. Ha kiderül, hogy az élelmiszerek egy része a keverés során a tésztakeverők / habverők köré tekeredett, akkor kaparóval távolítsa el ezeket. A kaparó használatakor óvatosan kell eljárni.

Robotgép sebességi fokozatának szabályzása

5- fokozatú sebesség és turbó gomb (lásd az alkatrész leírás „2” vagy „3” szakaszát)

Alacsony sebesség – az (1) fokozat beállítása

Megfelelő a keverés elején és végén, felferéshez, könnyű vagy folyékony tészta keveréséhez, tojásfehérje felferéséhez és lisztkeverékek keveréséhez.

Középssebesség – a (2, 3, 4) fokozat beállítása

Folyamatos keveréshez

Magas sebesség – az (5) fokozat

Süteményes tésztakeverékek, szósok stb. keveréséhez. Tészta folyamatos összedolgozásához.

Turbó funkció

A sebesség ugyanolyan, mint a magas sebességi fokozaton (5), de amikor a készülék egy másik sebességi fokozaton dolgozik, a Turbó gomb megnyomásával azonnal legmagasabb sebességi fokozatra kapcsol. Amikor felengedi a Turbó gombot, a készülék automatikusan visszatér az eredeti sebességhez.

0 beállítás

Switch off mikser

FIGYELEM

A készülék felszerelések orvatosan kell eljárni. Ekkor ne csatlakoztassa a dugót az elektromos áramforráshoz, és állítsa a kapcsolót „0” állásba.

A turbó funkció és magas sebesség használatakor (5) javasoljuk, hogy 1 percnél tovább ne használja a készüléket, hogy megelőzze a motor túlmelegedését.

TISZTÍTÁS ÉS KARBANTARTÁS

A készülék tisztítása előtt a sebesség beállító gombot állítsa „0” helyzetbe, és a kábelt húzza ki a hálózati konnektorból!

Vegye ki a tálat a készülékből, és győződjön meg róla, hogy nem maradt benne semmi.

A keverők és habverők kiengedéséhez nyomja meg a „kiengedő” gombot (lásd az „1” szakaszban található jelölést)!

Puha szivaccsal és kis mennyiségű, enyhe tisztítószerrel mossa meg a keverőket vagy habverőket. Vízzel öblítse le, majd száraz ronggyal törölje meg!

A robotgép törzsét ne tegye víz alá vagy bármilyen más folyadékokba, mert az elektromos zárlatot és készülék meghibásodását okozhatja.. Nehezen eltávolítható szennyeződések esetében a piszkos felületet nedves ronggyal tisztítsa meg!.

ÉTELEK KÉSZÍTÉSE

Tésztakeverők	Úrtartalom	Munkaidő
Kelt tészta	1000 g liszt és 720 g víz	10 perc

A TERMÉK ÁRTALMATLANÍTÁSA



Ez a termék megfelel az elektromos és elektronikus eszközökről szóló 2012/19/EU, közismerten WEEE (Waste Electrical and Electronic Equipment, azaz Elektromos és elektronikus berendezések hulladékairól szóló) irányelvnek, amely elektromos és

elektronikus eszközök eltávolítására és újrafelhasználására vonatkozóan az Európai Unióban alkalmazandó jogszabályi kereteket szabja meg. Ne dobja a terméket hulladékgyűjtőbe!

Keresse fel az Önhöz legközelebb található elektromos és elektronikus berendezéseket feldolgozó hulladékgyűjtő központot!

Bízunk benne, hogy elégedett lesz a termékünkkel!

DORIM SĂ VĂ MULȚUMIM PENTRU CĂ AȚI ALES ZELMER. SPERĂM CA ACEST PRODUS SĂ FUNCȚIONEZE CONFORM DORINȚELOR DUMNEAVOASTRĂ.

AVERTIZARE

CITIȚI CU ATENȚIE INSTRUCȚIUNILE DE UTILIZARE ÎNAINTE DE A UTILIZA PRODUSUL. DEPOZITAȚILE LA LOC SIGUR PENTRU CONSULTARE VIITOARE.

DESCRIERE

1. Buton de oprire
2. Comutator cu 5 trepte de viteză
3. Buton turbo
4. Corpul mixerului
5. Cărlige pentru aluat
6. Bătătoare pentru a bate spumă
7. Buton eliberarea mixerului
8. Baza de montare a bateriei mixerului
9. Reglarea bazei de montare a bateriei mixerului
10. Unitate de bază a mixerului
11. Bol
12. Racletă pentru aluat

INSTRUCȚIUNI DE SIGURANȚĂ

Pentru a evita accidentele, în cazul în care cablul de alimentare este deteriorat, acesta trebuie înlocuit de către producător, de către reprezentantul de service sau altă persoană autorizată.

Respectați timpii de operare ai accesoriilor indicați la secțiunile respective în manual.

Pentru curățare, urmați indicațiile din secțiunea de curățare și întreținere a acestui manual.

Avertizare: utilizarea necorespunzătoare poate duce la vătămare!

Deconectați întotdeauna aparatul de la priză atunci când rămâne nesupravegheat, precum și înainte de asamblare, dezasamblare sau curățare.

Opriti dispozitivul și deconectați-l de la priză înainte de a schimba accesoriile sau înainte să manevrați piesele care se mișcă în timpul utilizării.

Este interzisă utilizarea dispozitivului de către copii. Păstrați dispozitivul și cablul său de alimentare la loc inaccesibil copiilor.

Dispozitivele pot fi utilizate de către persoane cu capacități fizice, senzoriale sau mentale reduse sau cu lipsă de experiență și cunoștințe dacă li s-a oferit supraveghere sau instrucțiuni privind utilizarea dispozitivului într-un mod sigur, și dacă înțeleg pericolele implicate.

Nu lăsați copiii să se joace cu aparatul.

Dispozitivul este destinat utilizării la o altitudine de până la 2000 m deasupra nivelului mării.

AVERTISMENTE IMPORTANTE

Acest dispozitiv este destinat uzului casnic și nu trebuie utilizat niciodată în scop comercial sau industrial. Orice utilizare incorectă sau manevrare necorespunzătoare a produsului anulează garanția.

Înainte de a conecta produsul la priza de alimentare, verificați dacă tensiunea de rețea este aceeași cu cea indicată pe eticheta produsului.

Cablul de alimentare de la rețea trebuie să nu fie încurcat sau înfășurat în jurul aparatului în timpul utilizării.

Nu utilizați și nu conectați/deconectați dispozitivul de la sursa de alimentare cu mâinile și/sau picioarele ude. Nu trageți de cablul de conectare pentru a-l deconecta sau pentru a-l folosi ca mâner.

Scoateți imediat produsul din priză în caz de defecțiune sau deteriorare și contactați un service autorizat de asistență tehnică. Pentru a preveni orice risc de pericol, nu deschideți dispozitivul. Numai personalul tehnic calificat de la service-ul autorizat de asistență tehnică a mărcii poate efectua reparații sau proceduri pe dispozitiv.

B&B TRENDS, S.L. nu își asumă răspunderea pentru vătămări sau deteriorări care pot fi produse oamenilor, animalelor sau obiectelor, ca urmare a nerespectării acestor avertismente.

UTILIZAREA MIXERULUI CU BOL

Instalarea bătătoarelor sau cârligelor pentru aluat

Instalați bătătoarele sau cârligele în orificiile corespunzătoare și asigurați-vă că sunt blocate corect în poziția corespunzătoare (Fig. 1 & Fig. 2).

Atenție: Vă rugăm să faceți cunoștință cu Fig. 2, care arată că cuplările de pe bătătoare și cârlige trebuie blocate în poziția corectă.

Conectarea mixerului la baza de montare

Așezați partea din față a mixerului pe baza de montare și apoi înșurubați mixerul pentru a-l bloca în baza de montare (Fig. 3)

Verificați dacă mixerul sau baza mixerului este bine blocat.

Așezați alimentele (cum ar fi făină, ouă etc.) în bolul de plastic și apoi puneți capacul bolului în baza mixerului (așa cum se arată în Fig. 4).

Setați comutatorul în 5 trepte în poziția „0” și apoi conectați priza pentru a continua să utilizați mixerul cu bol. Puteți folosi racleta pentru aluat pentru a controla minuțiozitatea amestecării alimentelor în timp ce mixerul funcționează. Dacă se dovedește că unele dintre produse sunt înfășurate în jurul cârligelor / bătătorilor în timpul amestecării, puteți folosi o racletă pentru a le îndepărta. Trebuie de avut grijă când utilizați racleta. Atenție: Trebuie avut grijă când montați dispozitivul. Nu conectați ștecherul la sursa de alimentare în acest moment și puneți comutatorul în poziția „0”.

Aplicație

Conectați cablul de alimentare la o priză electrică și începeți să utilizați dispozitivul.

Pentru a obține cea mai bună calitate de amestecare, puneți mai întâi ingredientele lichide în bol și apoi adăugați ingredientele uscate în consecință.

După lucru / Introducerea sau scoaterea bolului

După operare, scoateți mai întâi capacul bolului.

Apăsăți butonul de eliberare a mixerului și apoi scoateți mixerul cu cârlige/bătătoare de pe baza mixerului.

Apăsăți butonul de reglare a bazei mixerului și ridicăți baza mixerului din spate, apoi puteți scoate vasul. De asemenea, puteți scoate vasul de pe baza mixerului împingând butonul de pe baza mixerului.

CUM SE INSTALEAZĂ MANUAL MIXERUL

Instalați bătătoarele sau cârligele în orificiile corespunzătoare și asigurați-vă că sunt blocate corect în poziția corectă. Apoi puteți folosi mixerul.

Atenție: Vă rugăm să citiți Fig. 6, care arată că cuplările (marcate cu roșu) de pe cârligele pentru aluat trebuie blocate în poziția corectă.

Pentru a evita împrăștierea compoziției, înainte de a porni dispozitivul introduceți bătătoarele sau cârligele în aluatul amestecat.

Puteți folosi racleta pentru aluat pentru a controla minuțiozitatea amestecării alimentelor în timp ce mixerul funcționează. Dacă se dovedește că unele dintre produse sunt înfășurate în jurul cârligelor / bătătorilor în timpul amestecării, puteți folosi o racletă pentru a le curăța. Trebuie de avut grijă când utilizați racleta.

Reglarea vitezei mixerului

Comutatorul cu trepte de viteză și butonul turbo (a se vedea descrierea părților componente “2” sau “3”)

Viteză mică – alegeți treapta (1)

Este potrivită pentru începutul și finalul procesului de amestecare, pentru a bate și a amesteca compoziții ușoare și lichide, pentru a bate albușuri și amestecuri cu făină.

Viteză medie – alegeți treapta (2, 3, 4)

Pentru un proces de amestecare constant.

Viteză mare – alegeți treapta (5)

Pentru a mixa amestecurile pentru prăjituri, sosuri, etc. De asemenea, poate fi folosită și pentru procesul de frământare.

Funcția Turbo

Viteza este la fel de mare precum în cazul treptei (5), dispozitivul poate ajunge direct la o viteză mare, dacă apăsați butonul Turbo în timp ce dispozitivul funcționează la o alta treaptă de viteză. Revine la viteza inițială în mod automat dacă eliberați butonul de viteză.

poziția 0

Switch off mixer

ATENȚIE

Trebuie avut grijă la montarea dispozitivului. Nu conectați ștecherul la sursa de alimentare în acest moment și puneți comutatorul în poziția „0”.

În cazul folosirii funcției turbo sau a vitezei mari (5) este recomandat să nu folosiți aparatul mai mult de 1 minut pentru a evita supraîncălzirea motorului.

CURĂȚARE ȘI ÎNTREȚINERE

Înainte de a curăța produsul setați comutatorul de viteză în poziția „0”, scoateți cablul din priză.

Scoateți vasul din dispozitiv și asigurați-vă că nu a mai rămas nimic în el.

Apăsăți „Butonul de oprire” (a se vedea DESCRIEREA PĂRȚILOR COMPONENTE „1”), pentru a încetini bătătoarele și cârligele ale mixerului.

Spălați bătătoarele și cârligele cu un burete de vase fin și cu o cantitate mică de detergent blând. Clătiți-le cu apă și ștergeți-le cu o cârpă curată.

Nu introduceți corpul mixerului în apă sau în orice alte lichide, pentru a evita orice șoc electric și deteriorarea dispozitivului. Pentru a elimina murdăria greu de îndepărtat, ștergeți suprafața murdară cu o cârpă umedă.

INSTRUCȚIUNI PENTRU PREGĂTIREA PREPARATELOR

Cârligele pentru aluat	Capacitate	Timp de lucru
Prăjitură cu drojdie	1000 g de făină și 720 g de apă	10 minute

ELIMINAREA PRODUSULUI

Acest produs este conform cu Directiva Europeană 2012/19/UE cu privire la dispozitivele electrice și electronice, cunoscută drept DEEE (Deșeuri de echipamente electrice și electronice), care asigură cadrul legal aplicabil în Uniunea Europeană pentru eliminarea și reutilizarea deșeurilor de echipamente electrice și electronice. Nu eliminați acest produs la gunoi, ci duceți-l la cel mai apropiat centru de colectare a deșeurilor electrice și electronice.

Sperăm să fiți satisfăcuți de acest produs.

МЫ РАДЫ, ЧТО ВЫ ВЫБРАЛИ ZELMER. НАДЕЕМСЯ, НАША ПРОДУКЦИЯ ОПРАВДАЕТ ВСЕ ВАШИ ОЖИДАНИЯ!

ПРЕДУПРЕЖДЕНИЕ

ПЕРЕД ЭКСПЛУАТАЦИЕЙ ВНИМАТЕЛЬНО ПРОЧИТЕ ИНСТРУКЦИИ ПО ИСПОЛЬЗОВАНИЮ. СОХРАНИТЕ ИХ В БЕЗОПАСНОМ МЕСТЕ ДЛЯ ДАЛЬНЕЙШЕГО ИСПОЛЬЗОВАНИЯ.

ОПИСАНИЕ

1. Кнопка отсоединения
2. Кнопка 5-ступенчатой регулировки мощности
3. Кнопка Turbo
4. Корпус миксера
5. Крюки для замеса теста
6. Насадки для взбивания
7. Кнопка высвобождения миксера
8. База крепления миксера
9. Регулировка базы крепления миксера
10. Основание миксера
11. Чаша
12. Скребок для теста

ПРАВИЛА ТЕХНИКИ БЕЗОПАСНОСТИ

Если шнур питания поврежден, то, во избежание опасной ситуации, его должны заменить производитель, его сервисный агент или лица, имеющие аналогичную квалификацию.

Соблюдайте время работы насадок, указанное в соответствующих разделах руководства.

При выполнении чистки следуйте инструкциям в разделе «Техническое обслуживание и чистка» настоящего руководства.

Предупреждение: Неправильное обращение может привести к травме!

Всегда отключайте устройство от сети питания, если оставляете его без присмотра, а также перед сборкой, разборкой или чисткой.

Выключайте устройство и отключайте его от сети перед заменой насадок или перед тем, как

приблизиться к деталям, которые движутся во время работы устройства.

Не позволяйте детям пользоваться устройством. Храните устройство и шнур питания в недоступных для детей местах.

Устройством могут пользоваться люди с ограниченными физическими, сенсорными или умственными способностями или без соответствующих опыта и знаний, если они

находятся под присмотром или получили инструкции по безопасному пользованию устройством и осознают опасности, которые могут возникнуть в случае неправильного обращения с ним.

Не позволяйте детям играть с устройством. Данное устройство предназначено для использования на максимальной высоте до 2000 м над уровнем моря.

ВАЖНЫЕ ЗАМЕЧАНИЯ

Это устройство предназначено для бытового использования и ни при каких обстоятельствах не должно применяться в коммерческих или производственных целях. Любое неправильное использование или ненадлежащее обращение с устройством влечет за собой аннулирование гарантийных обязательств.

Перед тем как подключить устройство к сети, убедитесь, что напряжение в вашей сети соответствует напряжению, указанному на бирке устройства.

Следите за тем, чтобы во время работы устройства кабель питания не был спутан или намотан на устройство.

Не пользуйтесь устройством, а также не подключайте и не отключайте его влажными руками и/или ногами. При отключении шнура питания от сети всегда держитесь за вилку, а не за шнур.

В случае какой-либо поломки или повреждения немедленно отключите устройство от сети и обратитесь в официальную службу технической поддержки. Не открывайте устройство во избежание опасных ситуаций. Только квалифицированный технический персонал официальной службы технической поддержки производителя имеет право выполнять ремонт и обслуживание устройства.

Компания **B&B TRENDS, S.L.** снимает с себя всяческую ответственность за ущерб, который может быть нанесен людям, животным или имуществу из-за игнорирования настоящих предостережений..

ПРИМЕНЕНИЕ МИКСЕРА С ЧАШЕЙ

Монтаж венчиков для взбивания или крюков для теста

Установите венчики для взбивания или крюки в соответствующие отверстия и убедитесь, что они надлежащим образом заблокированы в правильном положении (Рис. 1 & Рис. 2).

Внимание: просим внимательно ознакомиться с Рис. 2, на котором показано, что зацепы на венчиках и крюках должны быть заблокированы в правильном положении.

Подключение миксера к базе крепления

Поместите переднюю часть миксера на базу крепления и затем поверните миксер вниз, чтобы заблокировать его на базе крепления (Рис. 3)

Проверьте, безопасно ли заблокированы миксер или база крепления миксера.

Поместите продукты питания (такие как мука, яйца и т.п.) в пластмассовую чашу и затем поместите крышку чаши в базу крепления миксера (как показано на Рис. 4).

Установите 5-ступенчатый переключатель в положение „0”, а затем вставьте вилку в розетку питания, чтобы далее воспользоваться миксером с чашей.

Можете использовать скребок для теста, чтобы контролировать тщательность смешивания продуктов питания во время работы миксера. Если окажется, что часть продуктов при смешивании намоталась на крюки / венчики, можете использовать скребок для их устранения. При пользовании скребком необходимо соблюдать осторожность.

Внимание: Необходимо соблюдать осторожность при монтаже устройства. Не подключайте в это время вилку к питанию и установите переключатель в позицию „0”.

Применение

Подключите шнур питания в электророзетку и начните работу с устройством.

Чтобы получить лучшее качество смешивания, сначала в чашу помещайте жидкие составляющие, а затем, соответственно, добавляйте сухие ингредиенты.

После работы/ Установка или вынимание чаши

После работы в первую очередь снимите крышку чаши.

Нажмите кнопку высвобождения миксера, а затем снимите миксер с крюками/венчиками с базы крепления миксера.

Нажмите регулятор базы крепления миксера и поднимите базу миксера сзади, после чего можно вынуть чашу. Также можно снимать чашу с основания миксера, нажимая на регулятор базы крепления миксера.

КАК ВРУЧНУЮ ОСУЩЕСТВИТЬ МОНТАЖ МИКСЕРА

Установите венчики для взбивания или крюки в соответствующие отверстия и убедитесь, что они надлежащим образом заблокированы в правильном положении. Затем можете пользоваться миксером.

Внимание: просим внимательно ознакомиться с Рис. 6, на котором показано, что зацепы (обозначенные красным цветом) на крюках для замеса теста должны быть заблокированы в правильном положении.

Во избежание разбрызгивания перед работой миксера поместите насадки или крюки внутрь замешиваемого теста.

Можете использовать скребок для теста, чтобы контролировать тщательность смешивания продуктов питания во время работы миксера. Если окажется, что часть продуктов при смешивании намоталась на крюки / венчики, можете использовать скребок для их вычищения. При пользовании скребком необходимо соблюдать осторожность.

Регулирование скорости миксера

Кнопка 5-ступенчатой регулировки мощности и кнопка Turbo (см. обозначение составляющих элементов «2» или «3»)

Низкая скорость - выбор (1) уровня

Подходит для начала и конца процесса смешивания, для взбивания и замеса легкого или текучего теста, для взбивания яичных белков и мучных смесей.

Средняя скорость - выбор (2, 3, 4) уровней

Для непрерывного процесса перемешивания

Высокая скорость - выбор (5) уровня

Для взбивания смесей теста, соусов и т. д., а также для непрерывного процесса замеса теста.

Функция Turbo

Скорость такая же, как и для режима высокой скорости (5). При нажатии кнопки Turbo устройство может сразу переключиться на самую высокую скорость, если оно работает на другой скорости. При отпускании кнопки устройство автоматически вернется к работе на исходной скорости.

положение 0

Выключает миксер

ВНИМАНИЕ

Необходимо соблюдать осторожность при монтаже устройства. Не подключайте в это время вилку к питанию и установите переключатель в позицию „0”.

В случае использования функции Turbo и режима высокой скорости (5) рекомендуется выполнять эксплуатацию прибора не более 1 минуты во избежание перегрева двигателя.

ОЧИСТКА И ТЕХНИЧЕСКОЕ ОБСЛУЖИВАНИЕ

Перед чисткой прибора установите переключатель скоростей в положение «0», выньте вилку шнура из розетки.

Извлеките чашу из устройства и убедитесь, что в ней ничего не осталось.

Нажмите «Кнопку отсоединения» (см. ОБОЗНАЧЕНИЕ СОСТАВЛЯЮЩИХ ЭЛЕМЕНТОВ «1»), чтобы отсоединить насадки для взбивания или крюки для замеса теста.

Вымойте насадки для взбивания или крюки для замеса теста мягкой губкой с небольшим количеством мягкого моющего средства. Прополощите в воде и протрите чистой тканью.

Не погружайте корпус миксера в воду или любую жидкость во избежание поражения электрическим током и повреждения прибора. Для удаления сильных загрязнений протрите загрязненную поверхность влажной тканью.

РЕКОМЕНДАЦИИ ПО ПРИГОТОВЛЕНИЮ

Насадки (крюки) для теста	Объем	Время работы
Дрожжевое тесто	1000г муки и 720г воды	10 минутт

УТИЛИЗАЦИЯ ИЗДЕЛИЯ



Это изделие отвечает требованиям Директивы ЕС 2012/19/EU об утилизации электрического и электронного оборудования (WEEE) с соблюдением нормативно-правовой базы, принятой в Европейском союзе, по утилизации и повторному использованию отходов электрического и электронного оборудования. Не выбрасывайте это изделие вместе с бытовыми отходами. Отнесите его в ближайший центр утилизации отходов электрического и электронного оборудования.

Надеемся, вы останетесь довольны, воспользовавшись этим продуктом.

БЛАГОДАРИМ ВИ ЗА ИЗБОР НА МАРКА ZELMER. ЖЕЛАЕМ ВИ УДОВЛЕТВОРЕНИЕ ОТ УПОТРЕБА НА УСТРОЙСТВОТО

ПРЕДУПРЕЖДЕНИЕ

МОЛЯ, ПРОЧЕТЕТЕ ИНСТРУКЦИИТЕ ЗА УПОТРЕБА ПРЕДИ ДА ИЗПОЛЗВАТЕ ПРОДУКТА. СЪХРАНЯВАЙТЕ ГИ НА БЕЗОПАСНО МЯСТО ЗА БЪДЕЩА СПРАВКА.

ОПИСАНИЕ

1. Копче за отключване
2. Превключвател за 5-степенна регулация на мощност
3. Копче турбо
4. Корпус на миксера
5. Куки за размесване на тесто
6. Бъркалки за разбиване на пяна
7. Копче за освобождаване на миксера
8. Закрепваща подставка на миксера
9. Регулация на закрепващата подставка на миксера
10. Стойка на миксера
11. Чиния
12. Скрепер за тесто

ИНСТРУКЦИИ ЗА БЕЗОПАСНОСТ

Ако захранващият кабел е повреден, той трябва да бъде заменен от производителя, неговия сервизен представител или лица с подобна квалификация, за да се избегне опасност.

Спазвайте времето на работа на приставките, посочено в техните специфични раздели на ръководството.

Процедирайте според раздела за поддръжка и почистване на това ръководство при почистване. Предупреждение: потенциално нараняване при неправилна употреба!

Винаги изключвайте уреда от захранването, ако е оставен без надзор и преди сглобяване, разглобяване или почистване.

Изключвайте уреда от превключвателя и захранването, преди да сменяте приставки или да приближите части, които се движат по време на употреба.

Този уред не трябва да бъде използван от деца. Пазете уреда и неговия кабел извън досега на деца.

Уредите може да се използват от лица с намалени физически, сензорни или умствени способности или с липса на опит и знания, ако им е осигурен надзор или инструкции относно използването на уреда по безопасен начин и ако разбират свързаните с тях опасности.

Не позволявайте на деца да си играят с уреда. Устройството е предназначено за използване на максимална надморска височина от 2000 метра н.м.р.

ВАЖНИ ПРЕДУПРЕЖДЕНИЯ

Този уред е предназначен за домашна употреба и никога не трябва да се използва за търговска или промишлена употреба при никакви обстоятелства. Всяка неправилна употреба или неправилно боравене с уреда ще направи гаранцията му невалидна.

Преди да включите уреда, проверете дали мрежовото напрежение е същото като посоченото на етикета на уреда.

Кабелът за свързване към мрежата не трябва да се заплита или увива около уреда по време на употреба.

Не използвайте устройството и не го включвайте и изключвайте от захранващата мрежа с мокри ръце и / или крака. Не дърпайте захранващия кабел, за да го изключите или за да го използвате като ръкохватка

Изключете уреда незабавно от електрическата мрежа в случай на повреда и се свържете с официална служба за техническа поддръжка. За да предотвратите риск от опасност, не отваряйте устройството. Само квалифициран технически персонал от официалната служба за техническа поддръжка за съответната търговска марка може да извършва ремонт или процедури по устройството.

B&B TRENDS, S.L. не носи отговорност за щети, които може да възникнат за хора, животни или предмети при неспазването на тези предупреждения.

УПОТРЕБА НА МИКСЕРА С ЧИНИЯ

Монтаж на бъркалки или на куки за тесто

Сложете бъркалките или куките в съответните отвори, като се осигурите, че те са правилно блокирани в правилното положение (Рис.1 &Рис.2)

Внимание: запознайте се внимателно с Рис. 2, където е показано, че запънките по бъркалките и куките трябва да бъдат блокирани в съответно положение.

Присъединяване към закрепващата подставка на миксера

Поставете предната страна на миксера върху закрепващата подставка, а след това притиснете миксера надолу, за да го блокирате върху закрепващата подставка (Рис. 3)

Проверете дали миксерът или закрепващата подставка на миксера са безопасно блокирани.

Сложете хранителните продукти (като брашно, яйца и др.) в чинията от пластмаса, а след това поставете капака на чинията в закрепващата подставка на миксера (както е показано на Рис. 4).

Поставете 5-степенния превключвател в положение „0“, а след това присъединете щепсела към захранването, за да ползвате миксера с чинията.

Можете да употребите скрепер за тесто, за да контролирате точността на размесване на хранителните продукти по време на работа на миксера. Ако се окаже, че част от продуктите по време на размесването се увива по куките/бъркалките, можете да употребите скрепера, за да ги отстраните. Скреперът трябва да се употребява предпазливо.

Внимание: Устройството трябва да се монтира с предпазливост. По това време не присъединявайте щепсела към захранването и поставете превключвателя в положение „0“.

Обслужване

Присъединете захранващия кабел към електрическото гнездо и започнете работа с устройството.

За да получите по-доброто качество на смесване, сложете в чинията най-напред течни съставки, а след това добавяйте съответно сухи съставки.

След работа/ Слагане или изваждане на чинията

След работа най-напред свалете капака на чинията.

Натиснете копчето за освобождаване на миксера, а след това свалете миксера с куките/бъркалките от закрепващата подставка на миксера.

Натиснете регулатора на закрепващата подставка на миксера и вдигнете подставката на миксера назад, а след това извадете чинията. По същия начин можете да извадите чинията от стойката на миксера, като натискате регулатора на закрепващата подставка на миксера.

КАК ДА МОНТИРАТЕ МИКСЕРА РЪЧНО

Сложете бъркалките или куките в съответните отвори, като се осигурите, че те са правилно блокирани в правилното положение. След това можете да ползвате миксера.

Внимание: запознайте се внимателно с Рис. 6, където е показано, че запънките (отбелязани с червен цвят) по бъркалките и куките трябва да бъдат блокирани в съответно положение.

За да избегнете разпръскване, преди пускане на устройството поставете бъркалките или куките вътре в размесването тесто

Можете да употребите скрепер за тесто, за да контролирате точността на размесване на хранителните продукти по време на работа на миксера. Ако се окаже, че част от продуктите по време на размесването се увива по куките/бъркалките, можете да употребите скрепера, за да ги отстраните. Скреперът трябва да се употребява предпазливо.

Регулация на скорост на миксера

Копче за 5-степенна регулация на мощност и копче турбо (виж обозначение на частите “2” или “3”)

Ниска скорост – избор на (1) ниво

Съответна в началото и в края на процеса на размесване, за разбиване и смесване на меко или леещо се тесто, за разбиване на белтък и брашнени смеси.

Средна скорост – избор на (2, 3, 4) ниво

За постоянен процес на размесване

Висока скорост – избор на (5) ниво

За разбиване на смеси за теста, сосове и др. Също така за постоянен процес на месене на тесто
Функция турбо

Скоростта е същата, както на нивото на висока скорост (5), устройството може директно да достигне най-високата скорост, ако натиснете копчето Турбо, когато устройството работи с друга скорост. Автоматично се връща към първоначалната скорост, ако освободим копчето за скорост.

положение 0

Switch off mikser

ВНИМАНИЕ

Устройството трябва да се монтира с предпазливост. По това време не присъединявайте щепсела към захранването и поставете превключвателя в положение „0“.

При функция турбо и висока скорост (5) препоръчва се да не употребявате устройството по-дълго от 1 минута, за да избегнете прегряване на двигателя.

ПОЧИСТВАНЕ И ПОДДЪРЖАНЕ

Преди почистване на устройството поставете превключвателя на скорост в положение „0“, отключете кабела от захранващото гнездо.

Свалете чинията от устройството и се осигурете, че нищо не е останало в нея.

Натиснете „Копче за отключване“ (виж ОБОЗНАЧЕНИЕ НА ЧАСТИТЕ „1“), за да освободите бъркалките или куките от миксера

Измийте бъркалките или куките с мека гъбичка и малко количество меко миешко средство. Изплакнете с вода и избършете чисто с кърпичка.

Не потапяйте корпуса на миксера във вода или каквито и да било течности, за да избегнете поражение от ток и повреда на устройството. За отстраняване на трудни замърсявания очистете замърсената повърхност с влажна кърпичка.

ДИРЕКТИВИ ОТНОСНО ПРИГОТВЯНЕ

Куки за тесто	Вместимост	Работно време
Тесто с мая	1000гр брашно и 720гр вода	10 минути

ИЗХВЪРЛЯНЕ НА ПРОДУКТА



Този продукт е в съответствие с Директива 2012/19/ЕС на Европейския парламент относно електрическите и електронни устройства, известна като ОЕЕО (Отпадъци от електрическо и електронно оборудване), която осигурява правната рамка, приложима в Европейския съюз за изхвърляне и повторна употреба на отпадъчни електронни и електрически устройства. Не изхвърляйте този продукт с битовата смет, вместо това го отнесете до най-близкия център за събиране на електрически и електронни отпадъци.

Надяваме се, че ще бъдете удовлетворени от този продукт.

МИ РАДІ, ЩО ВИ ВИБРАЛИ ZELMER! СПОДІВАЄМОСЯ, НАША ПРОДУКЦІЯ ВИПРАВДАЛА ВСІ ВАШІ ОЧІКУВАННЯ!

ПОПЕРЕДЖЕННЯ

ПЕРЕД ЕКСПЛУАТУВАННЯМ УВАЖНО ПРОЧИТАЙТЕ ІНСТРУКЦІЇ ЩОДО ВИКОРИСТАННЯ ТА ЗБЕРЕЖІТЬ ЇХ У БЕЗПЕЧНОМУ МІСЦІ ДЛЯ ПОДАЛЬШОГО ВИКОРИСТАННЯ.

ОПИС

1. Кнопка від'єднання
2. Кнопка 5-ступінчастого регулювання потужності
3. Кнопка Turbo
4. Корпус міксера
5. Гаки для замішування тіста
6. Насадки для збивання
7. Кнопка вивільнення міксера
8. База кріплення міксера
9. Регулювання бази кріплення міксера
10. Основа міксера
11. Чаша
12. Шкребок для тіста

ПРАВИЛА ТЕХНІКИ БЕЗПЕКИ

Якщо шнур живлення пошкоджений, то, щоб уникнути небезпечної ситуації, його мають замінити виробник, його сервісний агент або особи, які мають аналогічну кваліфікацію.

Дотримуйтеся часу роботи насадок, зазначеного у відповідних розділах цього посібника.

Під час чищення дотримуйтеся інструкцій, викладених у розділі «Технічне обслуговування й чищення» цього посібника.

Застереження:Неправильне використання може призвести до травмування!

Завжди від'єднуйте прилад від мережі живлення, якщо залишаєте його без нагляду, а також перед складанням, розбиранням або чищенням.

Вимикайте пристрій і від'єднуйте його від мережі

перед заміною насадок або перш ніж наблизитися до деталей, які рухаються під час роботи пристрою.

Не дозволяйте дітям користуватися пристроєм. Зберігайте пристрій і шнур живлення в недоступних для дітей місцях. Пристроєм можуть користуватися люди з обмеженими фізичними, сенсорними або розумовими здібностями або без відповідних досвіду та знань, якщо вони перебувають під наглядом або отримали інструкції щодо безпечного користування пристроєм та усвідомлюють небезпеки, які можуть виникнути в разі неправильного поводження з ним.

Не дозволяйте дітям гратися з пристроєм. Цей прилад призначено для використання на максимальній висоті до 2000 м над рівнем моря.

ВАЖЛИВІ ЗАУВАЖЕННЯ

Цей пристрій призначений лише для побутового використання, й за жодних обставин не повинен застосовуватися з комерційною або виробничою метою. Будь-яке неправильне використання пристрою або неналежне поводження з ним тягне за собою анулювання гарантійних зобов'язань.

Перш ніж під'єднати пристрій до мережі, перевірте, чи напруга у вашій мережі відповідає значенню, зазначеному на бирці пристрою.

Стежте за тим, щоб під час роботи пристрою кабель живлення не був заплутаним або намотаним на пристрій.

Ніколи не використовуйте цей пристрій, а також не під'єднуйте й не від'єднуйте його вологими руками та/або ногами. Під час від'єднання шнура живлення від мережі тягніть за штекер, а не за шнур.

У разі будь-яких несправностей або пошкодження негайно від'єднайте пристрій від мережі та зверніться в офіційну службу технічної підтримки. Не відкривайте пристрій, щоб запобігти виникненню небезпечних ситуацій. Тільки кваліфікований технічний персонал офіційної служби технічної підтримки виробника має право виконувати ремонт і технічне обслуговування пристрою.

Компанія **B&B TRENDS, S.L.** відмовляється від будь-якої відповідальності за шкоду, якої може бути заподіяно людям, тваринам або майну в разі ігнорування цих застережень.

ЗАСТОСУВАННЯ МІКСЕРА З ЧАШЕЮ

Монтаж насадок для збивання або гаків для тіста

Встановіть насадки для збивання /збивачки/ або гаки у відповідні отвори та переконайтеся, що їх належним чином заблоковано у правильному положенні (Рис. 1 & Рис. 2).

Увага: просимо уважно ознайомитись із Рис. 2, на якому показано, що зачепи на збивачках та гаках мають бути заблоковані у правильному положенні.

Підключення міксера до бази кріплення

Помістіть передню частину міксера на базу кріплення й потім докрутіть міксер униз, щоб заблокувати його на базі кріплення (Рис. 3)

Перевірте, чи безпечно заблоковано міксер або базу кріплення міксера.

Помістіть харчові продукти (такі як борошно, яйця тощо) у пластмасову чашу й потім помістіть кришку чаші в основу кріплення міксера (як показано на Рис. 4).

Встановіть 5-ступінчастий перемикач у положення „0”, потім устроїть вилку в розетку живлення, щоб скористатися міксером із чашею.

Можете використовувати шкребок для тіста, щоб контролювати ретельність змішування продуктів під час роботи міксера. Якщо виявиться, що частина продуктів під час змішування намоталася на гаки/збивачки, можете використовувати шкребок, щоб їх усунути. Під час користування шкребком необхідно зберігати обережність.

Увага: Необхідно зберігати обережність під час монтування пристрою. Не під'єднуйте у цей час вилку до живлення та встановіть перемикач у позицію „0”.

Застосування

Під'єднайте шнур живлення до електророзетки й почніть роботу з пристроєм.

Щоб отримати кращу якість змішування, спочатку в чашу вливайте рідкі складові, а потім, відповідно, додавайте сухі інгредієнти.

Після роботи/ Встановлення або виймання чаші

Після роботи спочатку зніміть кришку чаші.

Натисніть кнопку вивільнення міксера, а потім зніміть міксер із гаками/збивачками з бази кріплення міксера.

Натисніть регулятор бази кріплення міксера та підійміть базу міксера ззаду, після чого можна вийняти чашу. Також можна знімати чашу з основи міксера, натискаючи на регулятор бази кріплення міксера.

ЯК ВРУЧНУ ВИКОНАТИ МОНТАЖ МІКСЕРА

Установіть насадки для збивання /збивачки/ або гаки у відповідні отвори та переконайтеся, що їх належним чином заблоковано у правильному положенні. Після цього можете скористатися міксером.

Увага: просимо уважно ознайомитися з Рис. 6, на якому показано, що зачепи (позначено червоним кольором) на гаках для замішування тіста мають бути заблоковані у правильному положенні.

Щоб уникнути розбризкування, перед роботою міксера помістіть насадки або гаки в замішуване тісто.

Можете використовувати шкребок для тіста, щоб контролювати ретельність змішування харчових продуктів під час роботи міксера. Якщо виявиться, що частина продуктів під час змішування намоталася на гаки/збивачки, можете використовувати шкребок для їхнього очищення. Під час користування шкребком необхідно зберігати обережність.

Регулювання швидкості міксера

Кнопка 5-ступінчастого регулювання потужності та кнопка Turbo (див. позначення складових елементів «2» або «3»)

Низька швидкість - вибір (1) рівня

Підходить для початку та кінця процесу змішування, для збивання та замішування легкого або плинного тіста, для збивання яєчних білків та борошняних сумішей.

Середня швидкість - вибір (2, 3, 4) рівнів Для безперервного процесу перемішування

Висока швидкість - вибір (5) рівня Для збивання тістяних сумішей, соусів тощо, а також для безперервного процесу замішування тіста.

Функція Turbo

Швидкість така сама, як і для режиму високої швидкості (5). При натисканні кнопки Turbo пристрій може відразу перейти до найвищої швидкості роботи, якщо він працює на іншій швидкості. У разі відпускання кнопки пристрій автоматично повернеться до роботи на попередній швидкості.

положення 0

Вимикає міксер

УВАГА

Необхідно зберігати обережність під час монтування пристрою. Не під'єднуйте у цей час вилку до живлення та встановіть перемикач у позицію „0”.

У разі використання функції Turbo та режиму високої швидкості (5) рекомендується експлуатувати прилад протягом не більш ніж 1 хвилини, щоб уникнути перегріву двигуна.

ОЧИЩЕННЯ І ТЕХНІЧНЕ ОБСЛУГОВУВАННЯ

Перед очищенням приладу переведіть перемикач швидкостей у положення «0», вийміть вилку шнура з розетки.

Вийміть чашу з пристрою та переконайтеся, що в ній нічого не залишилося.

Натисніть «Кнопку від'єднання» (див. ПОЗНАЧЕННЯ СКЛАДОВИХ ЕЛЕМЕНТІВ «1»), щоб від'єднати насадки для збивання або гаки для замішування тіста.

Вийміть насадки для збивання або гаки для замішування тіста м'якою губкою з невеликою кількістю м'якого мийного засобу. Прополщіть у воді та протріть чистою тканиною.

Не занурюйте корпус міксера у воду або будь-яку рідину, щоб уникнути ураження електричним струмом та пошкодження приладу. Для видалення сильних забруднень протріть забруднену поверхню вологою тканиною.

РЕКОМЕНДАЦІЇ З ПРИГОТУВАННЯ

Насадки (гаки) для тіста	Об'єм	Час роботи
Дріжджове тісто	1000 г борошна і 720 г води	10 хвилин

УТИЛІЗАЦІЯ ВИРОБІВ



Цей виріб відповідає вимогам Директиви ЄС 2012/19/EU про утилізацію електричного й електронного обладнання (WEEE) з дотриманням нормативно-правової бази, прийнятої в Європейському союзі, щодо утилізації й повторного використання відходів електричного й електронного обладнання. Не викидайте цей виріб разом з побутовими відходами. Віднесіть його в найближчий центр збирання відходів електричного й електронного обладнання.

Сподіваємося, що ви будете задоволені, скориставшись цим продуктом.

PROCEDURA SERWISOWA

1. Okres gwarancji wynosi: 24 miesiące od daty sprzedaży dla klientów indywidualnych i 12 miesięcy od daty sprzedaży dla przedsiębiorców.
2. W przypadku stwierdzenia usterki, klient może złożyć reklamację w miejscu zakupu. Jeżeli nie jest to możliwe, prosimy o kontakt telefoniczny z Autoryzowanym Serwisem pod nr tel. **22 824 44 93** lub za pośrednictwem adresu e-mail: **serwis@zelmer.pl**
3. Warunkiem przyjęcia sprzętu do serwisu jest:
 - ważny dowód zakupu (paragon/ faktura VAT),
4. Usterki ujawnione w okresie gwarancji mogą być usuwane tylko przez Autoryzowany Serwis w możliwie jak najkrótszym terminie od 14 do 21 dni roboczych.
5. Wysyłka produktu do serwisu odbywa się za pośrednictwem firmy kurierskiej określonej przez Autoryzowany Serwis na koszt firmy Eurogama Sp. z o.o., po wcześniejszym zgłoszeniu usterki do serwisu centralnego i uzyskaniu numeru zgłoszenia serwisowego - nr RMA.
6. Produkt zwracany do serwisu musi posiadać pełną dokumentację, tzn. opis usterki, skan dowodu zakupu, dokładny adres zwrotny oraz nr tel. kontaktowego.
7. Reklamowane produkty muszą spełniać ogólnie przyjęte normy higieny, w przeciwnym razie Autoryzowany Serwis ma prawo odmowy naprawy urządzenia.
8. Paczki przesłane bez wcześniejszego zgłoszenia i nadanego nr RMA nie będą przyjmowane i zostaną odesłane na koszt nadawcy.
9. Produkt powinien być odesłany w oryginalnym opakowaniu i odpowiednio zabezpieczony do transportu.
10. Po otrzymaniu produktu i weryfikacji zasadności zgłoszenia przez Autoryzowany Serwis, produkt podlega naprawie lub wymianie na nową sztukę.
11. W przypadku konieczności wymiany produktu na nowy, Klient Końcowy uzyskuje nową sztukę od Sprzedawcy lub Dystrybutora, a w przypadku braku możliwości wymiany sprzętu zwrot pieniędzy od Sprzedawcy. Dalsze rozliczenie powyższych operacji odbywa się drogą księgową pomiędzy firmą Eurogama Sp. z o.o. a Dystrybutorem za pomocą odpowiednich dokumentów korygujących. W celu uzyskania dodatkowych informacji dotyczących dokumentów korygujących prosimy o kontakt telefoniczny z Działem Księgowym firmy Eurogama pod nr tel. **22 824 44 93** lub za pośrednictwem adresu e-mail: **ksiegowosc@zelmer.pl**
12. Uszkodzenia mechaniczne towaru traktowane są jako uszkodzenia powstałe z winy użytkownika i nie podlegają naprawom gwarancyjnym.
13. W przypadku braku oryginalnego opakowania Firma Eurogama nie odpowiada za szkody powstałe w transporcie.
14. W przypadku uszkodzenia sprzętu w transporcie wymagany jest poprawnie spisany protokół szkody z przedstawicielem firmy spedycyjnej.

15. Po upływie okresu gwarancji Autoryzowany Serwis może dokonać odpłatnej naprawy gwarancyjnej. Koszt naprawy jest ustalany indywidualnie w zależności od możliwości i skomplikowania naprawy. W celu sprawdzenia możliwości oraz kosztów naprawy prosimy o kontakt telefoniczny z Autoryzowanym Serwisem pod nr tel. **22 824 44 93** lub za pośrednictwem adresu e-mail: **serwis@zelmer.pl**

16. Autoryzowany Serwis prowadzi sprzedaż akcesoriów oraz części zamiennych w zależności od dostępności. W przypadku potrzeby zakupu prosimy o kontakt telefoniczny z Autoryzowanym Serwisem pod nr tel. **22 824 44 93** lub za pośrednictwem adresu e-mail: **serwis@zelmer.pl** w celu sprawdzenia dostępności oraz kosztów.

17. W przypadku dodatkowych pytań dotyczących napraw prosimy o kontakt telefoniczny z Autoryzowanym Serwisem pod nr tel. **22 824 44 93** lub za pośrednictwem adresu e-mail: **serwis@zelmer.pl**

18. Gwarancja niniejsza nie wyłącza, nie ogranicza ani nie zawiesza uprawnień kupującego z tytułu niezgodności rzeczy sprzedanej z umową - wynikających z ustawy z dnia 30 maja 2014 r. o prawach konsumenta oraz ustawy z dnia 23 kwietnia 1964 r. – Kodeks cywilny, w tym z tytułu rękojmi za wady fizyczne rzeczy sprzedanej. Wykonanie uprawnień z gwarancji nie wpływa na odpowiedzialność sprzedawcy z tytułu rękojmi. W razie wykonywania przez Kupującego uprawnień z gwarancji bieg terminu do wykonania uprawnień z tytułu rękojmi ulega zawieszeniu z dniem zawiadomienia sprzedawcy o wadzie. Termin ten biegnie dalej od dnia odmowy przez Gwaranta wykonania obowiązków wynikających z gwarancji albo bezskutecznego upływu czasu na ich wykonanie.



EN / WARRANTY REPORT

B&B TRENDS, S.L. guarantees compliance of this product for the use for which it is intended for a period of two years. In the case of breakdown during the term of this warranty, users are entitled to repair or else the replacement of the product at no charge if the former is unavailable, unless one of these options proves impossible to fulfill or is disproportionate. In this case, you can then opt for a reduction in price or cancellation of the sale, which must be dealt with directly with the sales vendor. This also covers replacement of spare parts provided that the product has been used according to the recommendations specified in this manual for both cases, and has not been tampered with by any third party that is not authorised by B&B TRENDS, S.L. The warranty will not cover any parts subject to wear and tear. This warranty does not affect your rights as a consumer in accordance with the provisions in Directive 1999/44/EC for member states of the European Union.

USE OF WARRANTY

Customers must contact a B&B TRENDS, S.L. authorised Technical Service for repair of the product. Since any tampering of the same by anyone not authorised by B&B TRENDS, S.L., or the careless or improper use of the same shall render this warranty null and void. The warranty must be fully completed and delivered along with the receipt or delivery docket for the effective exercise of rights under this warranty.

This warranty should be retained by the user as well as the invoice, receipt or the delivery docket to facilitate the exercise of these rights. For technical service and after-sales care outside the Polish territory, please submit your query to the point of sale where you purchased the item or check for further aftersales information at www.zelmer.com

DE / GARANTIE-ERKLÄRUNG

B&B TRENDS, S.L. garantiert die Konformität dieses Produkts für den Verwendungszweck, für den es bestimmt ist, für einen Zeitraum von zwei Jahren. Im Falle eines Ausfalls während der Laufzeit dieser Garantie sind die Benutzer dazu berechtigt, das Produkt kostenlos zu reparieren oder zu ersetzen, wenn die erste Option nicht möglich ist, es sei denn, eine dieser Optionen erweist sich als nicht erfüllbar oder ist unverhältnismäßig. In diesem Fall können Sie eine Preissenkung oder Stornierung des Verkaufs wählen, was direkt mit dem Verkäufer zu klären ist. Dies gilt auch für den Austausch von Ersatzteilen, sofern das Produkt im Falle beider Optionen gemäß den in dieser Anleitung enthaltenen Empfehlungen verwendet und nicht von einem Dritten manipuliert wurde, der nicht der B&B TRENDS, S.L. zugelassen ist. Die Garantie deckt keine Verschleißteile ab. Diese Garantie betrifft nicht Ihre Rechte als Verbraucher gemäß den Bestimmungen der Richtlinie 1999/44/EG für die Mitgliedstaaten der Europäischen Union.

INANSPRUCHNAHME DER GARANTIE

Kunden müssen sich bezüglich der Reparatur des Produkts an einen von B&B TRENDS, S.L. zugelassenen technischen Kundendienst wenden.

Jede Manipulation durch Dritte, die nicht von B&B TRENDS, S.L. zugelassen ist, oder die unvorsichtige oder unsachgemäße Verwendung des Produkts führt zum Erlöschen dieser Garantie. Die Garantie muss vollständig ausgefüllt und zusammen mit dem Kaufbeleg oder Lieferschein zurückgesendet werden, um die im Rahmen dieser Garantie geltenden Rechte ausüben zu können.

Diese Garantie sollte vom Benutzer zusammen mit der Rechnung, dem Kaufbeleg oder dem Lieferschein aufbewahrt werden, um die Ausübung dieser Rechte zu erleichtern. Bei einem technischen Service und Kundendienst außerhalb des polnischen Hoheitsgebiets richten Sie Ihre Anfrage bitte an die Verkaufsstelle, bei der Sie das Produkt erworben haben, oder informieren Sie sich unter www.zelmer.com über weitere Kundendienstinformationen.

CZ / ZÁRUČNÍ ZPRÁVA

Společnost B&B TRENDS, S.L. poskytuje na tento produkt dvouletou záruční lhůtu v případě jeho použití v souladu s určením. Dojde-li během záruční lhůty k poruše, jsou uživatelé oprávněni nechat si produkt bezplatně opravit, případně vyměnit, není-li oprava možná, s výjimkou případů, kdy některou z těchto možností nelze provést nebo kdy je její provedení nepřiměřené. V takovém případě se můžete rozhodnout pro slevu z kupní ceny nebo zrušení prodeje, které musí být řešeno přímo s prodejcem. To zahrnuje i výměnu náhradních dílů za předpokladu, že byl produkt používán v souladu s doporučeními uvedenými v této příručce a že s ním nemanipulovala žádná třetí strana, která není autorizována společností B&B TRENDS, S.L. Záruka se nevztahuje na žádné součásti podléhající opotřebením. Tato záruka nemá vliv na vaše spotřebitelská práva v souladu s ustanoveními směrnice 1999/44/ES platné pro členské státy Evropské unie.

POUŽITÍ ZÁRUKY

Pro opravu produktu musejí zákazníci kontaktovat technický servis autorizovaný společností B&B TRENDS, S.L.

Pokud s produktem manipulovala osoba bez autorizace společnosti B&B TRENDS, S.L. nebo byl produkt používán neopatrně či nesprávně, ztrácí tato záruka platnost. Pro účinné uplatnění vašich práv plynoucích z této záruky je třeba záruku kompletně vyplnit a přiložit k ní účtenku nebo dodací list.

Pro snazší uplatnění těchto práv doporučujeme, aby si uživatel ponechal tuto záruku a spolu s ní i fakturu, účtenku nebo dodací list. Pro technickou podporu a poprodejní péči mimo území Polska zašlete dotaz na prodejní místo, kde jste si výrobek zakoupili, nebo si projděte další informace o poprodejních službách na adrese www.zelmer.com

SK / ZÁRUKA

Spoločnosť B&B TRENDS, S.L. ručí, že tento výrobok spĺňa po dobu dvoch rokov požiadavky týkajúce sa použitia, na ktoré je určený. V prípade poruchy počas doby platnosti tejto záruky majú používatelia právo na bezplatnú opravu prípadne výmenu produktu, ak oprava nie je k dispozícii, okrem prípadu, že sa jedna z týchto možností nedá splniť alebo je neprimeraná. V tomto prípade si môžete zvoliť zníženie ceny alebo zrušenie predaja, čo je potrebné riešiť priamo s predajcom. Vztahuje sa to aj na výmenu náhradných dielov za predpokladu, že sa výrobok používal v súlade s odporúčaniami uvedenými v tejto príručke pre obidva prípady a že doň nezasahovala žiadna tretia strana, ktorá nemá povolenie od spoločnosti B&B TRENDS, S.L. Záruka sa nevztahuje na diely podliehajúce opotrebeniu. Táto záruka nemá vplyv na vaše práva spotrebiteľa v zmysle ustanovení smernice 1999/44/ES, ktorá platí pre členské štáty Európskej únie.

UPLATNENIE ZÁRUKY

V prípade žiadosti o opravu výrobku musia zákazníci kontaktovať autorizovaný technický servis spoločnosti B&B TRENDS, S.L.

Všetky neoprávněné zásahy osobami, které nemají povolenie zo strany spoločnosti B&B TRENDS, S.L. , prípadne neopatrné alebo nesprávne použitie výrobku rušia platnosť tejto záruky. Na účinné uplatnenie práv vyplývajúcich z tejto záruky musí byť záruka úplne vyplnená a doručená s príjmovým dokladom alebo dokladom o dodaní.

Používateľ by si mal túto záruku ako aj faktúru, príjmový doklad alebo dodací list ponechať, aby sa uplatnenie týchto práv uľahčilo. V prípade technického servisu a popredajnej starostlivosti mimo poľského územia pošlite svoju žiadosť predajcovi, u ktorého ste si výrobok kúpili, alebo si pozrite ďalšie informácie o popredajných službách na adrese www.zelmer.com

HU / GARANCIA

Az B&B TRENDS, S.L. két évre garانتálja a termék rendeltetésszerű használatát. Ha a termék a garancia időtartama alatt meghibásodik, a terméket díjmentesen megjavítjuk, vagy ha a javítás nem lehetséges, díjmentesen kicseréljük azt, kivéve, ha e lehetőségek valamelyike nem lehetséges vagy aránytalan költséggel járna. Ebben az esetben a felhasználó kérheti a termék árának leszállítását, vagy elállhat a vásárlástól. Ezekben az esetekben közvetlenül az értékesítést végző kereskedőhöz kell fordulni. A garancia a pótalkatrészeket is fedezi, amennyiben a terméket a jelen kézikönyvben leírtak betartásával használták, és az B&B TRENDS, S.L. vállalaton kívül más nem végzett rajta semmilyen műveletet. A garancia a normál elhasználódás és kopás által érintett alkatrészekre nem vonatkozik. Ha Ön az Európai Unió valamelyik tagállamának a polgára, ez a garancia nem korlátozza az Ön 1999/44/EK irányelv előírásnak megfelelő fogyasztói jogait.

A GARANCIA ÉRVÉNYESÍTÉSE

Ha a terméket javítani kell, vegye fel a kapcsolatot az B&B TRENDS, S.L. hivatalos szervizével. A termék a B&B TRENDS, S.L. által felhatalmazottaktól eltérő felek általi illetéktelen módosítása/javítása, valamint a termék gondatlan vagy nem rendeltetésszerű használata esetén a garancia érvényét veszti. A felhasználó abban az esetben élhet a garanciális jogaival, ha a garancialevelet hiánytalanul kitöltötték, és a nyugtával vagy a szállítási dokumentumokkal együtt átadták. A garanciális jogok gyakorlásához a felhasználó köteles bemutatni a garancialevelet és a számlát, nyugtát vagy szállítási dokumentumot. Lengyelországon kívül a műszaki szerviz és a vevőszolgálati szolgáltatások igénybevétele érdekében forduljon ahhoz az üzlethez, ahol a terméket vásárolta, vagy olvassa el a vevőszolgálati információkat a www.zelmer.com oldalon

RO / RAPORT DE GARANȚIE

B&B TRENDS, S.L. garantează conformitatea acestui produs cu scopul pentru care a fost conceput, pentru o perioadă de doi ani. În cazul defectării pe perioada acestei garanții, utilizatorii au dreptul să repare sau să înlocuiască produsul gratuit, dacă prima variantă nu este disponibilă, cu excepția cazului în care una dintre aceste opțiuni se dovedește a fi imposibil de îndeplinit sau nu este proporționată. În acest caz, puteți opta pentru o reducere de preț sau anularea vânzării, care trebuie tratată direct cu furnizorul de vânzări. Această garanție acoperă și înlocuirea pieselor de schimb, cu condiția ca produsul să fi fost folosit conform recomandărilor specificate în acest manual, pentru ambele cazuri, și să nu fi fost modificat de o terță parte care nu este autorizată de B&B TRENDS, S.L. Garanția nu va acoperi nici o piesă supusă uzurii. Această garanție nu afectează drepturile dvs. în calitate de consumator, în conformitate cu prevederile Directivei 1999/44/CE pentru statele membre ale Uniunii Europene.

UTILIZAREA GARANȚIEI

Clienții trebuie să contacteze un serviciu tehnic autorizat de B&B TRENDS, S.L. în vederea reparării produsului.

Astfel orice modificare a produsului efectuată de orice persoană neautorizată de B&B TRENDS, S.L. sau utilizarea neglijentă sau necorespunzătoare a acestuia va anula această garanție. Garanția trebuie să fie completată integral și livrată împreună cu borderoul de primire sau expediere, în vederea exercitării efective a drepturilor în baza acestei garanții.

Această garanție trebuie păstrată de către utilizator alături de factură, borderoul de primire sau expediere, pentru a facilita exercitarea acestor drepturi. Pentru serviciul tehnic și serviciul de post-vânzare în afara teritoriului Poloniei, trimiteți întrebările dvs. la punctul de vânzare de la care ați achiziționat articolul sau consultați informații de post-vânzare suplimentare la www.zelmer.com

RU / ГАРАНТИЙНОЕ ОБСЛУЖИВАНИЕ

Компания B&B TRENDS, S.L. предоставляет гарантию на данное изделие сроком 2 года с момента приобретения нового изделия потребителем, если изделие будет применяться по назначению. В случае поломки во время гарантийного срока пользователи имеют право на бесплатный ремонт или замену изделия, если ремонт будет невозможен. Эта гарантия также включает замену запчастей, если изделие эксплуатировалось согласно рекомендациям, указанным в этом руководстве, и не было отремонтировано сторонними специалистами, не уполномоченными компанией B&B TRENDS, S.L. . Гарантия не распространяется на запчасти, подверженные эксплуатационному износу. Эта гарантия не влияет на права потребителя согласно условиям Директивы 1999/44/ЕС для стран — членов Европейского союза.

ПРИМЕНЕНИЕ ГАРАНТИИ

Клиенты обязаны связаться с сервисным центром, уполномоченным компанией B&B TRENDS, S.L. на проведение ремонта изделий.

Любые манипуляции с изделием специалистами, не уполномоченными компанией B&B TRENDS, S.L. , небрежное или нецелевое использование изделия приведут к аннулированию гарантии. Гарантийное обслуживание предоставляется при условии предоставления потребителем документа о покупке — кассового чека.

Пользователь обязан хранить кассовый чек, чтобы облегчить процесс выполнения гарантийных работ. Для получения технического обслуживания и послепродажного обслуживания за пределами Польши следует передать запрос в точку продажи, где была выполнена покупка товара, или уточнить информацию по послепродажному обслуживанию на сайте www.zelmer.com Срок службы изделия 2 года с даты продажи в условиях эксплуатации и хранения при температуре от 0°C до 40°C.

BG / ГАРАНЦИОНЕН ОТЧЕТ

B&B TRENDS, S.L. гарантира, че този продукт съответства на употребата, за която е предназначен, за срок от две години. В случай на отказ през гаранционния срок потребителите имат право да ремонтират продукта или евентуално да го заменят безплатно, ако не може да се ремонтира, освен ако един от тези варианти се окаже невъзможен за изпълнение или е непропорционален. В такъв случай можете да изберете намаляване на цената или отмяна на продажбата, което се уговаря директно с продавача. Гаранцията покрива и смяната на резервните части, но при условие че продуктът е използван съобразно препоръките, посочени в това ръководство за двата случая, както и ако не е предприеман опит за намеса от трето лице, което не е упълномощено за тази цел от B&B TRENDS, S.L. . Гаранцията не покрива никакви амортизирани части. Тази гаранция не засяга Вашите права като потребител в съответствие с разпоредбата в Директива 1999/44/ЕО за държавите членки на Европейския съюз.

ИЗПОЛЗВАНЕ НА ГАРАНЦИЯТА

Клиентите трябва да се свържат с оторизиран технически сервис на B&B TRENDS, S.L. за ремонт на продукта.

Всяка намеса в продукта от неупълномощено от B&B TRENDS, S.L. лице или небрежна или неправилна употреба на същото лице анулира настоящата гаранция. Гаранцията трябва да се попълни изцяло и да се връчи заедно с касовата бележка или приемно-предавателния протокол, за да може действително да се упражняват правата по тази гаранция.

Гаранцията следва да остане у потребителя заедно с фактурата, касовата бележка или приемно-предавателния протокол с цел улесняване упражняването на тези права. За техническо обслужване и следпродажбен сервис извън полска територия заявката се подава в търговския обект, където е закупена стоката, или може да проверите за допълнителна следпродажбена информация на www.zelmer.com

UA / ГАРАНТІЙНЕ ОБСЛУГОВУВАННЯ

Компанія B&B TRENDS, S.L. гарантує, що цей виріб прослужить протягом двох років, якщо використовуватиметься за призначенням. Гарантія на даний виріб становить 2 роки з моменту придбання нового виробу споживачем. У разі поломки під час гарантійного терміну користувачі мають право на безкоштовний ремонт або заміну виробу, якщо ремонт буде неможливий, за винятком випадків, коли один з цих варіантів буде неможливо виконати або він буде несумірним. У цьому випадку покупець має право вибрати зниження ціни або скасування покупки, що слід обговорювати безпосередньо з продавцем. Ця гарантія також включає заміну запчастин, якщо в обох випадках виріб експлуатувався відповідно до рекомендацій, зазначених у цьому керівництві, і його не було відремонтовано сторонніми фахівцями, не уповноваженими компанією B&B TRENDS, S.L. . Гарантія не поширюється на запчастини, які піддаються експлуатаційному зносу. Ця гарантія не впливає на права споживача згідно з умовами Директиви 1999/44/EC для країн — членів Європейського Союзу.

ЗАСТОСУВАННЯ ГАРАНТІЇ

Клієнти зобов'язані зв'язатися з сервісним центром, уповноваженим компанією B&B TRENDS, S.L. на проведення ремонту виробів.

Будь-які маніпуляції з виробом фахівцями, не уповноваженими компанією B&B TRENDS, S.L. , недбале або нецільове використання виробу призведуть до втрати гарантії. Гарантійне обслуговування офіційно ввезеного в Україну виробу надається за умови надання споживачем документа про придбання. В Україні таким документом може бути касовий, фіскальний, товарний чек, видаткова накладна або інший встановлений законодавством фіскальний документ, який підтверджує дату придбання зазначеного виробу.

Користувач зобов'язаний зберегти документ про придбання виробу, щоб полегшити процес виконання гарантійних робіт. Для отримання технічного й післяпродажного обслуговування в Україні, слід передати запит у точку продажу, де було виконано покупку товару, або уточнити інформацію з післяпродажного обслуговування на сайті www.zelmer.com

Ручной миксер с чашей / Ручний міксер з чашею

SERIES: ZHM . MOD: ZHM2559BS

220-240V 50-60Hz nom 550W-max 750W

Typ: HAT-9213BS

Made in China / Сделано в Китае / Зроблено в Китаї

B&B TRENDS, S.L.

C. Cataluña, 24 · Pl. Ca N'Oller

08130 Santa Perpètua de Mogoda

(Barcelona) · Spain

05/2022