



IT **ATTENZIONE:** leggere le istruzioni prima dell'utilizzo. **EN** **WARNING:** read the instructions carefully before use. **FR** **ATTENTION:** lire attentivement les instructions avant l'usage. **DE** **ACHTUNG:** Die Anweisungen bitte vor Gebrauch sorgfältig lesen. **ES** **ADVERTENCIA:** leer atentamente las advertencias antes el uso de aparato. **PL** **UWAGA:** przed użyciem przeczytać instrukcje. **NL** **LET OP:** vóór gebruik de gebruiksaanwijzing aandachtig lezen. **SL** **POZOR:** pred uporabo preberite navodila. **CS** **POZOR:** před použitím si přečtete návod k obsluze. **SK** **UPOZORNENIE:** pred použitím zariadenia si prečítajte návod na použitie. **RU** **ВНИМАНИЕ:** перед использованием прочитайте инструкцию по эксплуатации. **EL** **ΠΡΟΣΟΧΗ:** διαβάστε τις οδηγίες πριν τη χρήση. **TR** **DİKKAT:** makinayı kullanmadan önce kullanim talimatlarını okuyunuz. **BG** **ВНИМАНИЕ:** прочетете указанията преди употреба

ASPIRAPOLVERE, ASPIRALIQUIDI pag. 06 **IT**

WET & DRY VACUUM CLEANER pag. 11 **EN**

ASPIRATEUR EAU ET POUSSIERE page 17 **FR**

NAß-UND TROCKENSAUGER Seite 23 **DE**

ASPIRADORA, ASPIRA LÍQUIDOS pág. 29 **ES**

ODKURZACZ DO PYŁÓW I CIECZY str. 34 **PL**

STOFZUIGER, VLOEISTOFZUIGER pag. 39 **NL**

SESALEC PRAHU IN TEKOČINE str. 44 **SL**

VYSAVAČ PRO SUCHÉ A MOKRÉ VYSÁVÁNÍ str. 49 **CS**

MOKRO-SUCHÝ VYSÁVAČ str. 55 **SK**

ПЫЛЕСОС ДЛЯ ВЛАЖНОЙ И СУХОЙ УБОРКИ стр. 59 **RU**

ΗΛΕΚΤΡΙΚΗ ΣΚΟΥΠΑ ΣΤΕΡΕΩΝ / ΥΓΡΩΝ σελ. 64 **EL**

KURU / ISLAK ELEKTRİK SÜPÜRGESİ sf. 69 **TR**

ПРАХОСМУКАЧКА ЗА МОКРО И СУХО ПОЧИСТВАНЕ стр. 77 **BG**



PRO WORKER EM



Technical data plate

IT ISTRUZIONI DI MONTAGGIO EN ASSEMBLY INSTRUCTIONS FR INSTRUCTION DE MONTAGE DE MONTAGEANLEITUNG ES INSTRUCCIONES DE MONTAJE PL INSTRUKCJE MONTAŻU NL MONTAGE-VOORSCHRIFTEN SL NAVODILA ZA MONTAŽO CS NÁVOD K MONTÁŽI SK MONTÁŽNE INŠTRUKCIE RU ОПИСАНИЕ И ПОДГОТОВКА К РАБОТЕ EL ΠΕΡΙΓΡΑΦΗ ΚΑΙ ΟΔΗΓΙΕΣ ΣΥΝΑΡΜΟΛΟΓΗΣΗΣ TR MONTAJ TALIMATLARI BG ИНСТРУКЦИИ ЗА МОНТАЖ

OPTIONAL **IT SE PRESENTE EN IF PRESENT FR SI INCLUSE DE WENN VORHANDEN ES SI ESTÁ PRESENTE PL JEŻELI WYSTĘPUJE NL INDIEN AANWEZIG SL ČE PRISOTNO CS POKUD JE K DISPOZICI SK VOLITEĽNÉ, AK OBSIAHNUTÉ V BALENÍ RU ОПЦИОНАЛЬНЫМИ . ЕСЛИ ЕСТЬ EL ΠΡΟΑΙΡΕΤΙΚΑ ΕΑΝ ΥΠΑΡΧΟΥΝ TR MEVCUT İSE BG АКО Е НАЛИЧЕН**

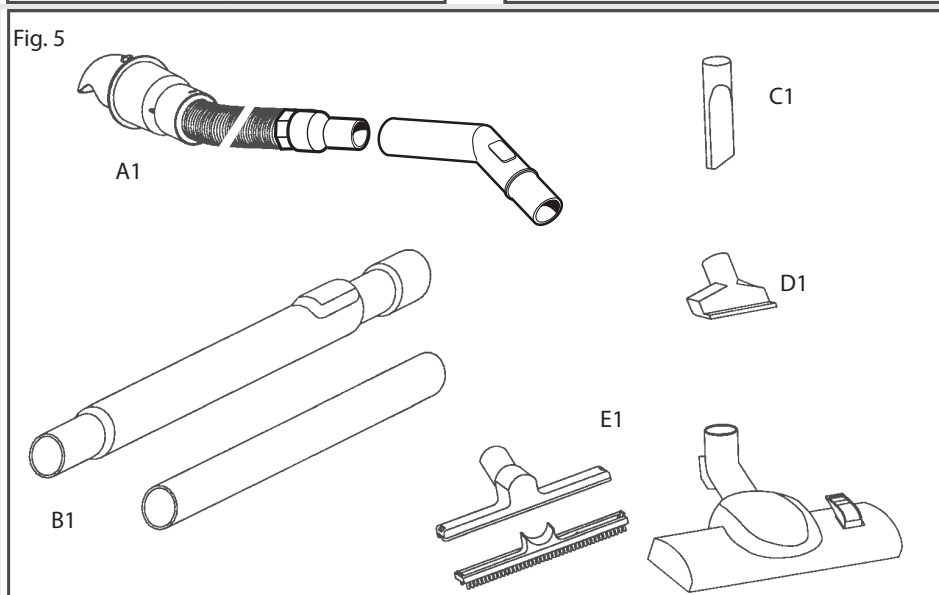
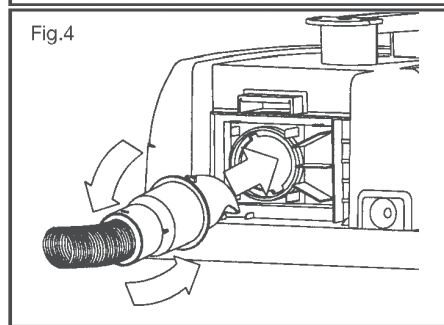
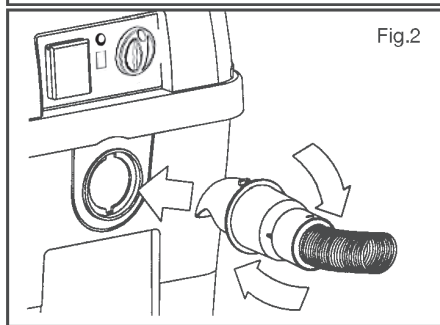
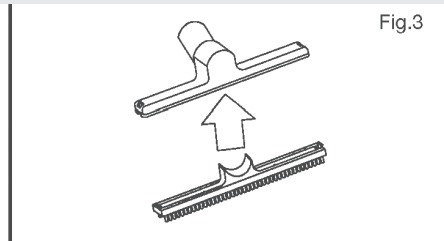
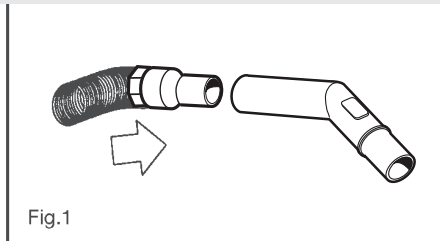

IT DESCRIZIONE E MONTAGGIO EN DESCRIPTION AND ASSEMBLY INSTRUCTIONS FR DESCRIPTIF ET MONTAGE DE BESCHREIBUNG UND MONTAG ES DESCRIPCION Y MONTAJE PL OPIS I MONTAZ NL BESCHRIJVING EN MONTAGE SL OPIS IN SESTAVA CS POPIS A MONTAZ SK POPIS A MONTAZNE ROKYNY RU ОПИСАНИЕ И ПОДГОТОВКА К РАБОТЕ EL ΠΕΡΙΓΡΑΦΗ ΚΑΙ ΟΔΗΓΙΕΣ ΣΥΝΑΡΜΟΛΟΓΗΣΗΣ TR TANIMLAMA VE MONTAJ BG ИНСТРУКЦИИ ЗА МОНТАЖ

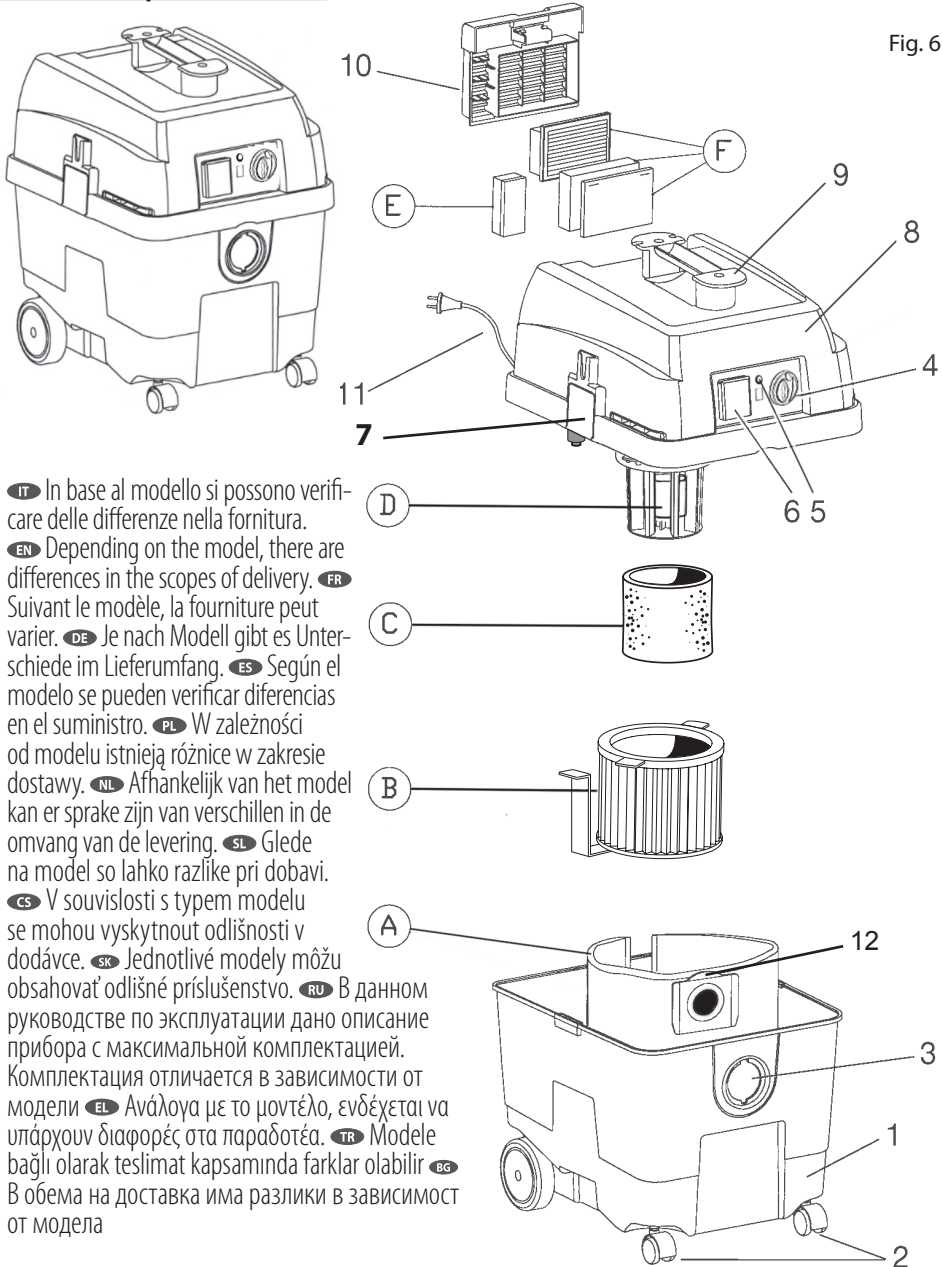

Fig. 6

IT In base al modello si possono verificare delle differenze nella fornitura.
EN Depending on the model, there are differences in the scopes of delivery.
FR Suivant le modèle, la fourniture peut varier.
DE Je nach Modell gibt es Unterschiede im Lieferumfang.
ES Según el modelo se pueden verificar diferencias en el suministro.
PL W zależności od modelu istnieją różnice w zakresie dostawy.
NL Afhankelijk van het model kan er sprake zijn van verschillen in de omvang van de levering.
SL Glede na model so lahko različne pri dobavi.
CS V souvislosti s typem modelu se mohou vyskytnout odlišnosti v dodávce.
SK Jednotlivé modely môžu obsahovať odlišné príslušenstvo.
RU В данном руководстве по эксплуатации дано описание прибора с максимальной комплектацией. Комплектация отличается в зависимости от модели.
EL Ανάλογα με το μοντέλο, ενδέχεται να υπάρχουν διαφορές στα παραδοτέα.
TR Modele bağlı olarak teslimat kapsamında farklar olabilir.
BG В обема на доставка има разлики в зависимост от модела

- IT Aspirazione polveri
- EN Dry suction
- FR Aspiration poussières
- DE Trockensaugen
- ES Aspiración polvos
- PL Zасыsanie pyłów
- NL Stofafzuiging
- SL Sesanje Prahu
- CS Suché vysávání . třída M
- SK Suché vysávanie . triedy M
- RU Сухая уборка, классифицировано M
- EL Αναρρόφηση στερεών Κατηγορία M
- TR Kuru vakumlama
- BG Сухо Почистване

- IT Aspirazione liquidi
- EN Liquid suction
- FR Aspiration liquides
- DE Naß-saugen
- ES Aspiración líquidos
- PL Zасыsanie cieczy
- NL Vloeistofafzuiging
- SL Sesanje Tekočine
- CS Mokré vysávání
- SK Mokré vysávanie
- RU Влажная уборка
- EL Αναρρόφηση υγρών
- TR Islak vakumlama
- BG Мокро Почистване

Fig. 7

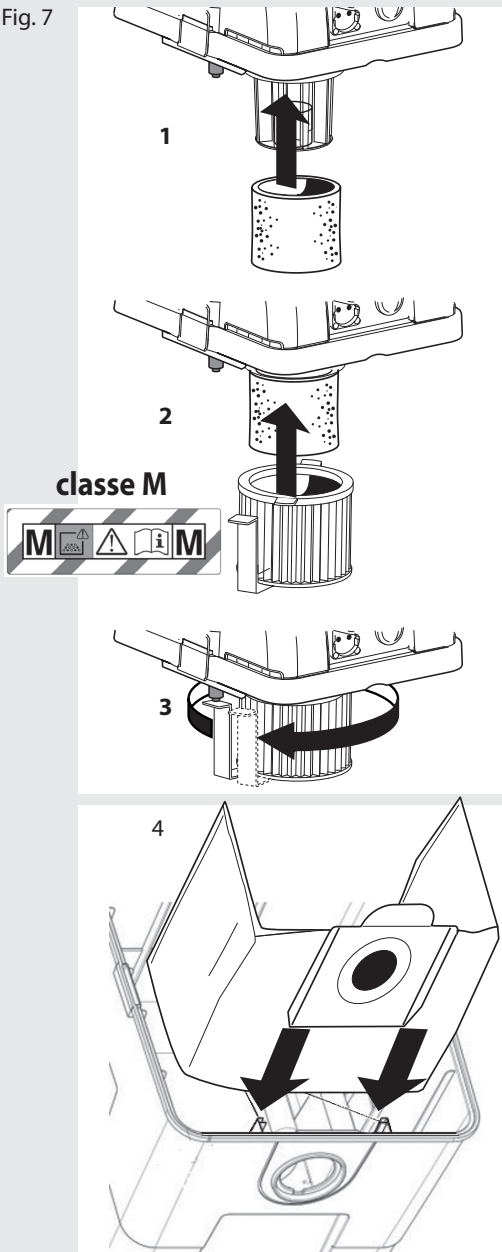
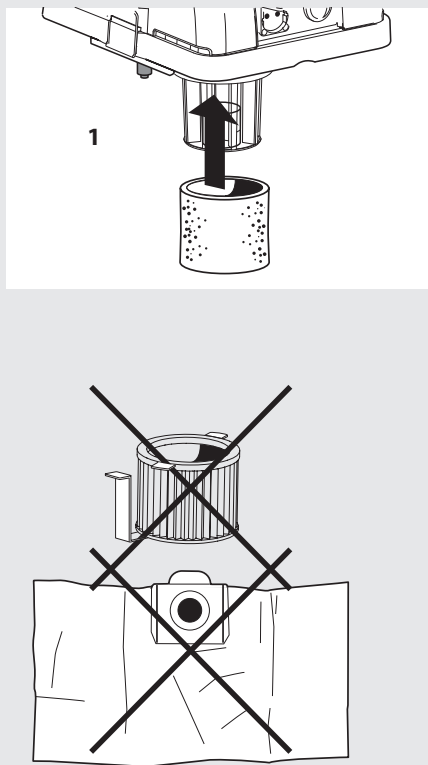

Fig. 8



- IT Modelli con presa
- EN Outlet Models
- FR Modèles à prises
- DE Modelle mit Steckdose
- ES Modelos con toma
- PL Modele Z Chwył
- NL Modellen met aansluitpunt

- SL Modeli z utičnico za električne aparate
- CS Modely se zásuvkou
- SK Modely so zásuvkou
- RU Модели с электророзеткой
- EL Μοντέλα ηλεκτρικής σύνδεσης
- TR Elektrik prizli modelleri
- BG Контакт За Инструменти С Мощност

Fig. 9 **2200 W MAX**

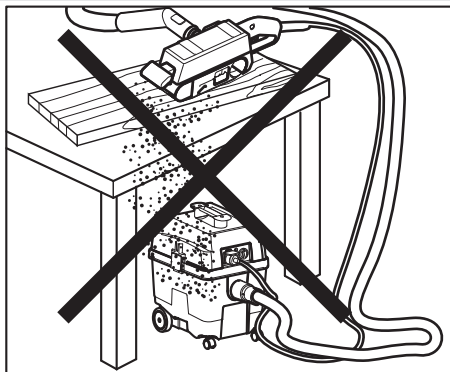
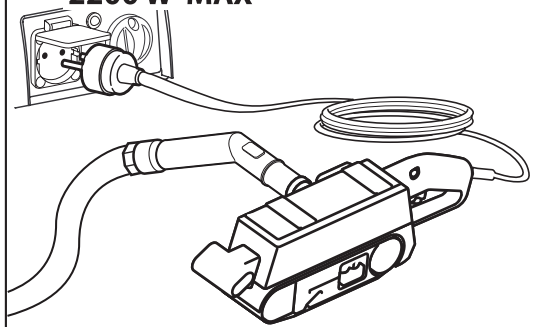

RU В данном руководстве по эксплуатации дано описание прибора с максимальной комплектацией. Комплектация отличается в зависимости от модели. EL Ανάλογα με το μοντέλο, ενδέχεται να υπάρχουν διαφορές στα παραδοτέα.

- IT Pulizia del filtro
- EN Filter cleaning
- FR Nettoyeur le filtre
- DE Rengöring af Filteret
- ES Limpieza del filtro
- PL Czyszczenie filtra
- NL Reiniging van het filter
- SL Čiščenje Filtra
- CS Čištění filtru
- SK Čistenie filtra
- RU Моющийся фильтр
- EL Καθαρισμός φίλτρου
- TR Filtrenin temizlenmesi
- BG За да почистите филтъра

- IT Sostituzione del sacco filtro in carta
- EN Changing the paper dust bag
- FR Remplacement du sac à poussières en papier filtrante
- DE Staubsack Papier wechseln
- ES Sustitución de la bolsa filtro de papel
- PL Wymiana worka na papier Filtr
- NL Vervanging van de papieren stofzuigerzak
- SL Menjava Filtrov / papirnato vrečko
- CS Výměna papírového sáčku
- SK Výmena papierového sáčku
- RU Бумажный мешок для установки непосредственно на входное отверстие
- EL Αλλαγή της χάρτινης σακούλας σκόνης
- TR Kağıt filtre torbasının deđiştirilmesi
- BG Подмяна на филтъра (Хартиена торба)

Fig. 10

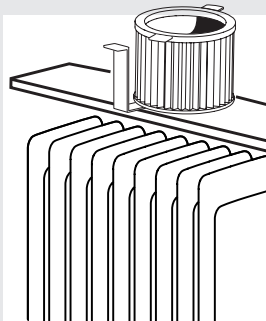
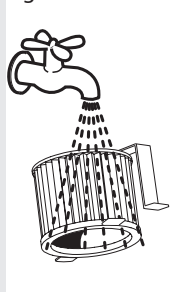
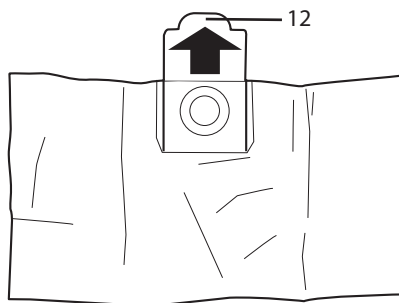

Fig. 11



DESCRIZIONE DELL'APPARECCHIO

(vedi fig. 6)

- 1 Contenitore polvere e/o acqua
 - 2 Ruote pivotanti
 - 3 Innesto bocchettone tubo flessibile
 - 4 Selettore funzioni
 - 5 Spia luminosa sacco pieno
 - 6 Presa per collegamento ad elettroutensile (a seconda delle versioni)
 - 7 Cerniere apertura vano raccogli polvere
 - 8 Coperchio
 - 9 Maniglia trasporto
 - 10 Griglia uscita aria
 - 11 Cavo alimentazione
 - 12 Linguetta
 - 13 Guide
- (A) Sacco carta raccogli polvere
 (B) Filtro cartuccia
 (C) Filtro in poliuretano schiumato (solo per versioni aspira liquidi)
 (D) Cestello con galleggiante di sicurezza (solo per versioni aspira liquidi)
 (E) Filtro uscita aria raffreddamento motore (solo per versioni aspira liquidi)
 (F) Filtro uscita aria

DOTAZIONE ACCESSORI (Varia secondo modelli)

(vedi fig. 5)

- A1 Tubo flessibile completo di impugnatura e raccordi
 B1 Tubi prolunga in metallo o plastica (a seconda delle versioni)
 Tubo telescopico in metallo (a seconda delle versioni)
 C1 Lancia per fessure
 D1 Bocchetta per imbottiti (a seconda delle versioni e dei modelli)
 E1 Spazzola combinata o spazzola multiuso con inserto per pavimenti ed acqua (a seconda delle versioni e dei modelli)

MONTAGGIO

- ⚠ Prima di utilizzare l'apparecchio verificare che tutti i filtri a corredo siano correttamente posizionati.
- Posizionare il filtro in poliuretano attorno al cestello **(D)** (figura 7, posizione 1).
 - Posizionare il filtro a cartuccia **(B)** nella sua sede (figura 7, posizione 2-3).
 - In caso si usi il sacco **(A)** assicurarsi che la flangia del sacco sia correttamente inserita nelle apposite guide **13** del contenitore polvere e/o acqua (figura 7, posizione 4).

Inserire nell'innesto bocchettone **3** l'estremità a baionetta del tubo flessibile e ruotare in senso orario sino alla posizione di bloccaggio come in **fig.2**.

Accoppiate tra loro i tubi di prolunga o regolate la lunghezza del tubo telescopico tramite l'apposito pulsante di sgancio e quindi collegare i tubi o il tubo all'impugnatura posta sul flessibile esercitando una leggera pressione **fig.1**.

Inserire all'altra estremità l'accessorio desiderato e più adeguato all'uso

fig.5:

-la spazzola combinata serve sia per la pulizia di superfici dure che per aspirare tappeti e superfici tessili. Per comandare l'estrazione o il ritiro dello strip setolato agire sul pulsante posto sul corpo spazzola.

-la spazzola multiuso così come fornita è adatta alla pulizia di tappeti e superfici tessili.

-Per la pulizia di pavimenti duri e per l'aspirazione di acqua è necessario inserire nel corpo spazzola l'apposito inserto.

Gli inserti si montano con una leggera pressione inserendoli nel corpo spazzola e facendo scattare i dentini di aggancio nelle fessure laterali poste sul corpo spazzola come indicato in **fig.3**.

Tutti gli accessori possono, indifferentemente, essere montati all'estremità dei tubi o direttamente all'impugnatura

Vibrazioni trasmesse all'utilizzatore

$$a_h \leq 2,5 \text{ m/s}_2$$

livello pressione acustica: $L_{pA} = 79 \text{ dB (A)}$

$$K_{pA} = 1 \text{ dB (A)}$$

UTILIZZO PREVISTO

- Questa macchina è concepita per l'uso commerciale, per esempio, negli alberghi, nelle scuole, negli ospedali, nelle fabbriche, nei negozi, negli uffici e nelle agenzie di noleggio.
- Questo apparecchio è destinato alla raccolta, all'aspirazione, al trasporto e la separazione di polveri asciutte non infiammabili e liquidi non infiammabili e miscele di acqua-aria.
- Questo apparecchio è classificato come aspirapolvere a secco di classe **M**.
- Secondo la norma IEC / EN 60335-2-69, l'aspirapolvere di categoria polveri **M** può essere utilizzato solo per l'aspirazione e la raccolta di polveri nocive con un valore limite di esposizione in funzione del volume occupato $\geq 0,1$ mg/m³.
- Può essere usato come aspiratore per liquidi e aspiratore a secco.
- La non osservanza delle suddette condizioni provoca il decadimento della garanzia.

LIMITAZIONI ALL'UTILIZZO:

- **NON utilizzare l'aspirapolvere per polvere combustibile.**
- **NON utilizzare l'aspirapolvere in ambiente esplosivo.**

Simboli

 **ATTENZIONE!** Prestare attenzione per motivi di sicurezza.

 **AVVERTENZA**

 **BLOCCATO**

 **APERTO**

Optional  **OPTIONAL: SE PRESENTE**

 **Doppio isolamento (SE PRESENTE):** è una protezione supplementare dell'isolamento elettrico.

Ulteriori Simboli utilizzati

 Indossare dispositivi di protezione individuale (DPI). Paraorecchi, occhiali e mascherina devono essere indossati.

 **ATTENZIONE:** Questo apparecchio contiene polveri pericolose. Lo svuotamento e la manutenzione, compresa la rimozione del sacco di raccolta,

possono essere eseguiti solo da personale qualificato che indossa indumenti di protezione adeguati. Non accendere l'apparecchio fino a quando è stato installato il sistema di filtraggio completo. In caso contrario vi è pericolo per la propria salute.



Aspiratore della classe di polveri M secondo IEC/EN 60335-2-69 per l'aspirazione a secco di polveri nocive per la salute con un valore limite di esposizione in funzione del volume occupato $\geq 0,1$ mg/m³

SICUREZZA

AVVERTENZE GENERALI

- △ 01 I componenti l'imballaggio possono costituire potenziali pericoli (es. sacco in plastica) riporli quindi fuori della portata dei bambini e altre persone o animali non coscienti delle loro azioni.
- △ 02 Prima dell'uso gli operatori devono essere informati, istruiti e addestrati sull'uso della macchina e delle sostanze con cui essa deve essere usata, compreso il metodo sicuro di rimozione ed eliminazione del materiale raccolto.
- △ 03 Ogni utilizzo diverso da quelli indicati sul presente manuale può costituire pericolo pertanto deve essere evitato.
- △ 04 Utilizzare la presa utensile presente sull'apparecchio (solo per gli apparecchi dotati di presa utensile) solo per gli scopi specificati nel manuale istruzione
- △ 06 Controllare l'apparecchio prima di ogni utilizzo.
- △ 07 Quando l'apparecchio è in funzione, evitare di mettere l'orifizio di aspirazione vicino a parti delicate del corpo come occhi, bocca, orecchie.
- △ 08 Questa macchina non è destinata a essere usata da persone (bambini compresi) con ridotte capacità fisiche, sensoriali o mentali, o con mancanza di esperienza e di competenza.
- △ 09 b17 **ATTENZIONE:** I bambini devono essere sorvegliati per assicurarsi che non giochino con l'apparecchio.
- △ 10 Prima dell'uso l'apparecchio deve essere montato correttamente in ogni sua parte.
- △ 11 Accertarsi che la presa sia conforme alla spina dell'apparecchio.
- △ 12 **Non afferrare mai la spina del cavo elettrico con le mani bagnate.**
- △ 13 **Accertarsi che il valore di tensione indicato sul blocco motore corrisponda a quello della fonte di energia cui si intende collegare l'apparecchio.**
- △ 14 **Non aspirare sostanze infiammabili (es. ceneri del camino e fuliggine), esplosive, combustibili,**

radioattive o nocive di categoria H.

- △ 15 Non lasciare incustodito l'apparecchio funzionante.
- △ 16 Togliere sempre la spina dalla presa di corrente prima di effettuare qualsiasi intervento sull'apparecchio o quando rimane incustodito o alla portata di bambini o di persone non coscienti dei loro atti.
- △ 17 Non tirare mai o alzare l'apparecchio utilizzando il cavo elettrico.
- △ 18 Non immergere l'apparecchio in acqua per la pulizia né lavarlo con getti d'acqua.
- △ 19-17b **In ambienti umidi (ad es. il bagno) l'apparecchio deve essere collegato solo a prese di corrente fornite di interruttore differenziale. Per eventuali dubbi rivolgersi ad un elettricista.**
- △ 20 **Controllare scrupolosamente se cavo, spina o parti dell'apparecchio risultano danneggiate ed in tal caso non utilizzare assolutamente l'apparecchio ma rivolgersi al Servizio Assistenza per la sua riparazione.**
- △ 21 **Se il cavo di alimentazione è danneggiato deve essere sostituito dal costruttore oppure dal servizio assistenza, oppure da personale qualificato al fine di evitare situazioni di pericolo.**
- △ 22 Nel caso vengano utilizzate prolunghe elettriche assicurarsi che queste appoggino su superfici asciutte e protette da eventuali spruzzi d'acqua.
- △ 23 Prima di aspirare i liquidi, verificare la funzionalità del galleggiante(D), assicurarsi che non sia bloccato. Quando si aspirano liquidi, quando il fusto è pieno, l'apertura di aspirazione viene chiusa da un galleggiante e si interrompere il processo di aspirazione. **Spegnere l'apparecchio, staccare la spina e svuotare il fusto.** Assicurarsi regolarmente che il galleggiante (dispositivo di limitazione del livello dell'acqua) sia pulito e senza segni di danneggiamento
- △ 24 In caso di ribaltamento si raccomanda di rialzare l'apparecchio prima di spegnerlo.
- △ 25 Spegnerne immediatamente l'apparecchio in caso di fuoriuscita di liquido o schiuma.
- △ 26 **Non usare l'apparecchio per aspirare acqua da recipienti, lavandini, vasche, ecc.**
- △ 05 Prima di **svuotare il fusto**, spegnere l'apparecchio e staccare la spina dalla presa di corrente.
- △ 27 Non usare solventi e detergenti aggressivi.
- △ 28 Manutenzioni e riparazioni devono essere effettuate sempre da personale specializzato; le parti che eventualmente si guastassero vanno sostituite solo con ricambi originali.
- △ 29 Il fabbricante declina ogni responsabilità per danni causati a persone, animali o cose in seguito al mancato rispetto di queste istruzioni o se l'apparecchio viene usato in modo irragionevole.
- △ Utilizzare solo accessori e pezzi di ricambio originali raccomandati dal produttore.

△ Questa macchina è concepita solo per l'uso in ambienti chiusi.

△ Questa macchina deve essere custodita solamente al chiuso.

NORME DI SICUREZZA ADDIZIONALI



ATTENZIONE: L'aspiratore contiene polvere nociva per la salute. Operazioni di svuotamento e di manutenzione, inclusa la rimozione del contenitore di raccolta polvere, devono essere effettuate esclusivamente da persone esperte. È necessario indossare una protezione adeguata. Non mettere in funzione l'aspiratore senza il completo sistema di filtraggio. In caso contrario viene messa in pericolo la salute.

△ La parte esterna della macchina deve essere decontaminata mediante metodi di pulizia ed aspirazione, spolverata o trattata con sigillante prima di essere portata fuori da una zona pericolosa. Tutte le parti della macchina devono essere considerate contaminate quando sono spostate da una zona pericolosa e devono essere prese le misure appropriate per prevenire la dispersione di polvere.

△ Gli operatori dovrebbero attenersi alla normativa di sicurezza relativa ai materiali maneggiati.

△ Non aspirare nulla che stia bruciando o fumando, come la cenere calda, fiammiferi o sigarette.

△ Non aspirare materiali esplosivi combustibili, come il grano, carbone o altro materiale combustibile finemente suddiviso.

△ Non aspirare materiali pericolosi, tossici o cancerogeni, come l'amianto o pesticidi.

△ Non aspirare liquidi esplosivi (ad esempio diluenti, benzina, gasolio, olio combustibile, ecc), acidi o solventi.

△ Non usare l'aspirapolvere **senza filtri** montati, ad eccezione di quanto spiegato nella sezione "Aspirazione liquidi" di questo manuale.

△ Alcuni legni contengono conservanti che possono essere tossici. Prestare particolare attenzione per evitare contatto con la pelle quando si lavora con questi materiali. Richiedere e seguire tutte le informazioni di sicurezza disponibili presso il fornitore di materiali.

△ Non usare l'aspirapolvere come seduta, scala o rialzo.

△ Non posizionare oggetti pesanti sulla aspirapolvere.

△ Non appendere l'aspirapolvere ad esempio per scopi di trasporto.



Indossare dispositivi di protezione individuale (DPI). Paraorecchi, occhiali e mascherina devono essere indossati.

UTILIZZO

☞ I requisiti per il grado di immissione (polvere classe **M**) sono stati solo provati per aspirazione a secco.

⚠ Assicurarsi che l'interruttore sia in posizione (0) OFF e collegare l'apparecchio ad una presa di corrente idonea.

ASPIRAZIONE POLVERE



Gli aspirapolvere Classe M sono adatti a aspirare polveri asciutte non-combustibili e polveri non infiammabili con un valore limite di $\geq 0,1 \text{ mg/m}^3$

Per l'aspirazione di polveri asciutte mettere i filtri : (vedi fig. 7)

- (A) Sacco carta raccogli polvere
- (B) Filtro cartuccia
- (C) Filtro in poliuretano schiumato (solo per versioni aspira liquidi)

ASPIRAZIONE LIQUIDI

Prima di aspirare liquidi assicurarsi di aver rimosso il sacco in carta A ed il filtro a cartuccia B eventualmente presenti.

Per l'aspirazione di liquidi mettere il filtro : (vedi fig. 8)

- (C) Filtro in poliuretano schiumato (solo per versioni aspira liquidi)
- La macchina deve essere sempre mantenuta su una base orizzontale, in modo sicuro e stabile.
- Inserire il filtro adatto all'uso.
- ⚠ Non lavorare mai senza aver montato i filtri.
- Utilizzare gli accessori più adatti per l'uso richiesto.
- Posizionare l'interruttore su (-) ON per accendere l'apparecchio.
- ☞ Una percentuale di ventilazione adeguata (polveri Classe **M**) deve essere prevista quando viene fatta circolare l'aria in uscita.
- ⚠ **NON** collegare elettrodomestici alla presa (quando si utilizza l'apparecchio per aspirare liquidi).
- ☞ Quando si utilizza l'aspirapolvere per aspirare liquidi collegare l'aspirapolvere alla presa di corrente protetta da un interruttore differenziale da 30mA .

FUNZIONE SOFFIANTE

⚠ **ATTENZIONE:** funzione non utilizzabile se l'apparecchio viene usato per aspirazione a secco di polveri nocive .

L'apparecchio può essere usato anche come **soffiatore**: per far ciò rimuovere la griglia di uscita dell'aria **10** tramite una leggera pressione sulla linguetta di chiusura. Staccare il tubo flessibile dall'innesto bocchettone **3** ed inserire quindi l'estremità a baionetta del flessibile medesimo nel foro di soffiaggio situato all'interno del coperchio dietro la griglia dell'aria come evidenziato in fig.4.

- Quando la funzione è terminata, mettere l'interruttore su (0) OFF e staccare la spina dalla presa di corrente.

MESSA IN FUNZIONE

0 (0) OFF, APPARECCHIO SPENTO



(I) ON, FUNZIONE MANUALE



FUNZIONE AUTOMATICA IN COMBINAZIONE AD ELETTROUTENSILE - PRESA ELETTROUTENSILE MAX 2200W

COLLEGAMENTO DEGLI UTENSILI ELETTRICI fig. 9:

⚠ **AVVERTENZA:**

- Rispettare la potenza allacciata massima per la presa degli utensili elettrici (consultare le CARATTERISTICHE TECNICHE).
- Assicurarsi che l'aspiratore e l'utensile elettrico siano entrambi spenti prima di collegarli o scollegarli tra loro.
- Per collegare un utensile elettrico, aprire il coperchio e inserire la spina dell'utensile elettrico nella presa dell'aspiratore.
- Ruotare la manopola interruttore in posizione "AUTOMATICA" .
- Accendendo e spegnendo l'utensile elettrico collegato si accende e si spegne contemporaneamente anche l'aspiratore.

A fine ciclo , la funzione scuoti filtro verrà messa in funzione per circa 6 secondi.

- Dopo l'uso, scollegare l'utensile elettrico dalla presa dell'aspiratore.
- Spegner l'aspiratore dopo l'uso.
- Sulla presa elettrodomestici si ha tensione anche con interruttore in posizione (I)ON☞.



Per effettuare la pulizia del filtro in modalità manuale , posizionare il selettore sul simbolo del filtro a cartuccia.

CURA E MANUTENZIONE

⚠ Scollegare l'apparecchio dalla rete elettrica, **staccando la spina dalla presa elettrica**, prima di effettuare qualsiasi intervento di manutenzione e pulizia.

- Pulire la parte esterna della macchina con uno straccio asciutto.
- Spostare l'apparecchio solo afferrando la maniglia di trasporto che si trova sulla testa del motore.
- Conservare l'apparecchio e gli accessori in un luogo asciutto e sicuro, fuori dalla portata dei bambini.
- Un'ispezione tecnica della polvere deve essere effettuata almeno una volta ogni anno dal produttore o da parte di personale specializzato, ad esempio, per danni del filtro, tenuta contro le perdite dell'aspirapolvere e la funzione della centralina.
- Per gli aspirapolvere categoria **M** che si trovavano in ambienti contaminati, l'esterno così come tutte le parti della macchina devono essere puliti.
- Effettuando gli interventi di manutenzione e riparazione devono essere smaltite tutte le parti che non possono essere più pulite a sufficienza.
- Tali parti devono essere chiuse in sacchetti ermetici e smaltiti in conformità alle disposizioni vigenti per lo smaltimento di rifiuti di questo tipo.

SOSTITUZIONE DEI FILTRI

⚠ Prima di procedere con qualsiasi operazione di pulizia o manutenzione, staccare sempre la spina dalla presa.

⚠ Dopo l'operazione di pulizia del filtro, verificare lo stato di idoneità per un successivo utilizzo. In caso di danneggiamento o rottura, sostituirlo con un filtro originale.



Sacco raccogli polvere in carta, deve essere sostituito quando la spia luminosa (5) rimane accesa.

FILTER Chiudere il sacco facendo scorrere la linguetta (12).

E' buona norma comunque cambiare il sacco periodicamente in modo tale da garantire un raffreddamento ottimale del motore.

- Smaltire il filtro in un contenitore adeguato in base alle leggi vigenti.

Se l'aspiratore viene utilizzato **senza** il sacco in carta raccogli polvere si consiglia, dopo ogni uso, di svuotare e pulire il contenitore delle polveri; questo procedimento è consigliato anche quando vengano aspirati liquidi di ogni genere

Filtro a cartuccia, va lavato sotto acqua corrente solo all'esterno periodicamente evitando di danneggiare la superficie filtrante.

Si consiglia comunque la sostituzione almeno ogni

sei mesi e comunque in relazione alla frequenza di utilizzo e al tipo di sporco aspirato

Filtro in poliuretano schiumato, deve periodicamente essere spazzolato e/o lavato con acqua e detersivo neutro.

Anche per questo filtro si consiglia una sostituzione periodica in funzione dell'utilizzo e del tipo di sporco aspirato.

Filtro aria raffreddamento motore, solo per versioni solido/liquido.

Filtro uscita aria, di vario tipo (a seconda dei modelli) per tutte le versioni.

Questi filtri devono essere periodicamente sostituiti con filtri nuovi. Rimuovere la griglia di uscita dell'aria 10 tramite una leggera pressione sulla linguetta di chiusura. Sostituire i filtri 1 e/o 2 e riposizionare la griglia sul coperchio

RICAMBI ORIGINALI E MATERIALI DI CONSUMO

Sostituire sempre ricambi e accessori con originali.

Questi sono disponibili presso il vostro **rivenditore** locale. Quando si ordinano pezzi di ricambio e accessori indicare sempre il modello e il numero di codice.

Assistenza post-vendita

In qualsiasi momento abbiate bisogno di un aiuto, per favore contattate, il più vicino Centro di Assistenza Autorizzato.

CONDIZIONI DI GARANZIA

Tutti i nostri apparecchi sono stati sottoposti ad accurati collaudi e sono coperti da garanzia da difetti di fabbricazione in conformità alle normative vigenti applicabili nei vari Paesi. La garanzia decorre dalla data di acquisto. Sono esclusi dalla garanzia: le parti soggette a normale usura, le parti in gomma, spazzole di carbone, i filtri, gli accessori e gli optional; i danni accidentali, per trasporto, per incuria o inadeguato trattamento, per uso ed installazione errati o impropri. La garanzia non contempla la pulizia degli organi funzionanti, delle incrostazioni, dei filtri e ugelli in genere.

SMALTIMENTO

 Quale proprietario di un apparecchio elettrico o elettronico, la legge (conformemente alla direttiva 2012/19/EU) le vieta di smaltire questo prodotto o i suoi accessori elettrici / elettronici come rifiuto domestico solido urbano e le impone invece di smaltirlo negli appositi centri di raccolta. E' possibile smaltire il prodotto direttamente dal distributore mediante l'acquisto di un prodotto nuovo, equivalente a quello da smaltire.

DESCRIPTION OF THE APPLIANCE

(see fig.6)

- 1 Dust and/or water container
 - 2 Pivoting wheels
 - 3 Hose inlet
 - 4 ON/OFF switch
 - 5 AUTO switch automatic simultaneous ignition switch for power tools (depending on the model)
 - 6 Socket panel for connection to power tools (depending on the model)
 - 7 Clasp to open dust collection compartment
 - 8 Lid
 - 9 Handle
 - 10 Air outlet grid
 - 11 Power supply cable
 - 12 Spline
 - 13 Guides
- (A) Single or double layer paper bag
 (B) Paper cartridge filter
 (C) Filter in polyurethane foam (only for wet & dry models)
 (D) Basket with safety float (only for wet & dry models)
 (E) Outlet filter of motor cooling air (only for wet & dry models)
 (F) Air outlet filter (according different models)

ACCESSORIES PROVIDED

(according different models) * : optional
 (see fig.5)

- A1 hose complete with handle and connection
 B1 extension tubes in metal or plastic B metal telescopic tube
 C1 crevice tool
 D1 upholstery nozzle
 E 1 dual-purpose brush or multi-purpose brush with accessory for hard-floors and water

ASSEMBLY INSTRUCTION

- △ Before using the appliance always check that all the filters provided are in the correct position.
- Position the polyurethane filter around basket (D) (figure 7, position 1).
 - Position cartridge filter (B) in its seat (figure 7, position 2-3).
 - When using bag (A), make sure the bag's flange is properly inserted into the appropriate grooves 13 in the dust and/or water container (figure 7, position 4).

Insert the bayonet cap at the end of the flexible hose into the inlet 3 and turn clockwise until locked as shown in fig. 2.

Join the extension tubes together or adjust the length of the telescopic tube by using the release button, and then connect the tubes or tube to the handle on the hose applying light pressure.

To the other end attach a suitable accessory:

fig.5:

-The dual-purpose brush cleans hard floors, carpets and textile surfaces. To extract or remove the bristle strip push the button on the brush.

-The multi-purpose brush provided is suitable for cleaning carpets and textile surfaces.

-To clean hard surfaces and for vacuuming water it is necessary to attach the provided insert into the brush head.

To fit the inserts, gently push the accessory into the main brush head until the hooks click into the side slots on the brush head as shown in fig. 3

All the accessories provided can be attached to the end of the tubes or directly to the handle.

Arm vibrations
 $a_h \leq 2,5 \text{ m/s}_2$

sound pressure level : $L_{pA} = 79 \text{ dB (A)}$

$K_{pA} = 1 \text{ dB (A)}$

INTENDED USE

- This machine is intended for collection, vacuuming, conveying and separation of nonflammable dry dusts and non-flammable liquids and water-air mixtures.
- This dust category class **M** vacuum cleaner is for professional use and is suited for trades and workshops.
- **According to IEC/EN 60335-2-69, vacuum of dust category M may only be used for vacuuming and extraction of hazardous dusts with an exposition limit value $\geq 0,1$ mg/m³.**
- This appliance is suitable for commercial use, for example in hotels, schools, hospitals, factories, shops, offices and rental businesses.
- The appliance is intended for use as a wet and dry vacuum cleaner.
- Failure to comply with the abovementioned conditions will lead to cancellation of the guarantee.

Restriction of use

- **DO NOT use the vacuum cleaner for combustible dust.**
- **DO NOT use the vacuum cleaner in explosive atmospheres.**

SYMBOLS

 **CAUTION!** It is important to be careful on safety grounds.

 **IMPORTANT**

 **LOCKED**

 **OPEN**

Optional  **IF PRESENT**

 **Double insulated (IF PRESENT):** supplementary insulation is applied to the basic insulation to protect against electric shock in the event of failure of the basic insulation.

Additional Symbols Used



Wear Personal Protective Equipment (PPE). Ear, eye and respiratory protection must be worn.



WARNING: This appliance contains harmful dust. The emptying and maintenance, including the removal of the collection bag, may only be executed

by trained personnel wearing suitable protection equipment. Do not switch on until the complete filter system has been installed. Otherwise there is danger to your own health.



Class M vacuum cleaners are suitable to vacuum dry, non-combustible dusts with workplace limit values of $\geq 0,1$ mg/m³.

SAFETY

GENERAL WARNING

- △ Components used in packaging (if plastic bags) can be dangerous keep away from children and animals.
- △ Operators shall be adequately instructed on the use of these machines.
- △ The use of this machine for anything not specified in this manual may be dangerous and must be avoided.
- △ Only use the socket outlet on the appliance for purposes specified in the instruction manual. (note: this is only for appliances provided with socket outlet).
- △ Always check the appliance before use.
- △ The suction nozzle should be kept away from the body, especially delicate areas such as eyes, ears and mouth.
- △ The appliance is not to be used by children or persons with reduced physical, sensory or mental capabilities, or lack of experience and knowledge, unless they have been given supervision or instruction.
- △ Children shall not play with the appliance.
- △ The equipment should be correctly assembled before use.
- △ Ensure that power sockets used are correct for the machine.
- △ **Never grasp the power cord with wet hands.**
- △ **Check that voltage indicated on the rating plate is the same as the supply voltage.**
- △ **These machines are not suitable for vacuuming health endangering dusts or inflammable/explosive substances (like ash and soot).**
- △ Never leave the equipment unattended whilst in use.
- △ Never carry out any maintenance on the machine without first disconnecting from the mains supply or when it is left unattended or reachable by children or disables.
- △ The power cord should not be used to pull or lift the machine.
- △ The machine should never be immersed and never use water jet against the appliance to clean it.

⚠ **When using the machine in wet rooms (e.g. in the bathroom) only connect it to sockets which are connected in series with a ground fault circuit interrupter. In case of doubt, consult an electrician.**

⚠ **Periodically examine the power cord and machine for damage. If any damage is found, do not use the appliance but contact your service centre for repair.**

⚠ **If the supply cord is damaged, it must be replaced by the manufacturer, its service centres or similarly qualified people in order to avoid a hazard.**

⚠ If an extension cord is used, the plug and socket must be of watertight construction.

⚠ Before vacuuming liquids, check the float functions correctly. When vacuuming liquids, and when the tank is full, a float closes the suction opening, and the vacuum operation is interrupted. Then switch off the machine, disconnect the plug and empty the tank. Regularly clean the water level limiting device (float) and examine it for signs of damages.

⚠ If the machine overturns, it would be recommended to stand it up before switching off.

⚠ If foam or liquid escape from the appliance, switch off immediately.

⚠ **The equipment should not be used to vacuum water from containers lavatories, tubs, etc.**

⚠ Before emptying the tank, switch off the machine and disconnect the plug from the power outlet.

⚠ Aggressive solvents or detergents should not be used.

⚠ Service and repairs must be carried out by qualified personnel only. Only use manufacturer original spare parts for service repair.

⚠ The manufacturer cannot be held responsible for any damage/injury caused to persons, animals or property caused by misuse of the appliance,

⚠ Use only manufacturer recommended attachments and manufacturer original spare parts.

ADDITIONAL SAFETY RULES



WARNING: This appliance contains harmful dust. The emptying and maintenance, including the removal of the collection bag, may only be executed by trained personnel wearing suitable protection equipment. Do not switch on until the complete filter system has been installed. Otherwise there is danger to your own health.

⚠ Do not pick up anything that is burning or smoking, such as hot ashes, matches or cigarettes.

⚠ Do not use to vacuum combustible explosive materials, such as grain, coal or other finely divided combustible material.

⚠ Do not use to vacuum hazardous, toxic or carcinogenic materials, such as asbestos or pesticide.

⚠ Never pick up explosive liquids (e.g. paint thinner, gasoline, diesel fuel, heating oil etc.), acids or solvents.

⚠ Do not use vacuum without filters in place, except as explained in the "Wet Vacuuming" section of this manual.

⚠ Some woods contain preservatives which can be toxic. Take extra care to prevent inhalation and skin contact when working with these materials. Request and follow any safety information available from the supplier of the materials.

⚠ Do not use vacuum cleaner as a seat, ladder or stepladder.

⚠ Do not place heavy objects on vacuum cleaner.

⚠ Do not hang the vacuum cleaner eg for transporting purposes.



Wear Personal Protective Equipment (PPE). Ear, eye and respiratory protection must be worn.

USE

☞ The requirements for the ingress degree (dust category **M**) have only been proven for dry vacuuming.

⚠ Be sure that switch is in off position (**0**) OFF and connect the machine to a suitable socket.

DRY VACUUMING



Class M vacuum cleaners are suitable to vacuum dry, non-combustible dusts with workplace limit values of $\geq 0,1$ mg/m³.

Inserting the filters: (fig. 7)

(A) Paper bag.

(B) Cartridge Filter.

(C) Filter in polyurethane foam (only for wet & dry models)

WET VACUUMING

For wet & dry models, before cleaning up liquids, make sure that the paper bag (A) and the cartridge filter (B)

have been removed.

Inserting the filter: (fig. 8)

(C) Filter in polyurethane foam (only for wet & dry models)

- The machine must be always kept on horizontal bases, in a safe and stable way.

- Insert the suitable filters for the proper use.

⚠ Never use the appliance without filters .

- Use the most suitable accessories for the requested usage.

- Put switch on (-) ON position in order to start the machine.

🔊 NOTE: An adequate ventilation rate (dust category class **M**) must be provided for when the outgoing air is circulated.

⚠ WARNING: DO NOT connect power tools to outlet (when using the vacuum for wet pick up.

🔊 NOTE: Plug vacuum into residual current device (RCD) protected outlet when using the vacuum for wet pick up.

- When job is over, switch off (0) OFF and keep away the plug from the socket.

BLOWER FUNCTION

⚠ CAUTION: function not usable if the appliance is used to dry vacuum harmful dust.

The appliance can also be used as a blower: remove the air outlet grid **10** by pressing gently on the closure tab, remove the hose from the inlet **3** and then insert the bayonet cap of the hose into the blower outlet situated inside the lid, behind the air outlet grid, as shown in fig.4.

- When job is over, switch off (0) OFF and keep away the plug from the socket.

START UP

0 (0) OFF, SWITCH OFF

 (I) ON, MANUALLY OPERATED: VACUUMING

 AUTOMATICALLY OPERATED WITH CONNECTING ELECTRIC POWER TOOL TO SOCKET - SOCKET FOR TOOLS
MAX. 2200 W

CONNECTING ELECTRIC POWER TOOLS fig. 9 :

⚠ WARNING:

- Observe the maximum connected loads for the ap-

pliance socket (Refer to the SPECIFICATIONS.)

- Make sure that both the cleaner and the electric power tool are switched off before connecting or disconnecting.

- To connect an electric power tool, open the cap and insert the power tool plug into the socket of the cleaner.

- Rotate the switch lever to the "AUTOMATICALLY" position.

- Switching ON and OFF of the connected electric power tool simultaneously brings the cleaner switching on and off action.

At the end of the cycle, the filter shake function will be activated for about six seconds.

- After use, disconnect the power tool from the socket of cleaner.

- Switch off the cleaner after use.

- **Even when rotate switch to position (I) ON , the electric tool socket is live.**



To clean the filter manually, set the selector to the symbol of the filter cartridge.

CARE AND MAINTENANCE

⚠ The machine shall be disconnected from its power source, **by removing the plug from the socket-outlet**, during cleaning or maintenance .

- Clean the exterior part of the machine with a dry cloth.

- Move the appliance only by catching the carrying handle located on the motor head.

- Store the appliance and the accessories in a dry safe place, out of the reach of children.

- A dust-technical inspection is to be carried out at least once every year by the manufacturer or an instructed person, e.g. for damage of the filter, tightness against leakage of the vacuum cleaner and function of the control unit.

- For category **M** vacuum cleaners that were in contaminated environments, the exterior as well as all machine parts should be cleaned.

- When performing maintenance and repair work, all contaminated components that cannot be cleaned to satisfactory must be disposed of.

- Such components must be disposed of in impermeable plastic bags conforming with the valid regulations for the disposal of such waste.

REPLACEMENT OF FILTERS

⚠ The machine shall be disconnected from its power source, **by removing the plug from the socket-outlet**, during cleaning or maintenance

⚠ Once the filter has been cleaned, check whether it is suitable for further use. If it has been damaged or broken, replace it with an original filter.

For the cleaning and maintenance of the filters, follow these instructions:

The paper dust bag

The paper dust bag must  be replaced when the indicator light **FILTER** remains on.

Close the bag by sliding the tab 12

It is good practice however, to change the bag regularly to guarantee optimal cooling of the motor.

- Dispose of the filter in a suitable container according to the applicable laws.

If the vacuum cleaner is used **without** the paper dust bag, it is recommended that the dust container be emptied and cleaned after each use; this procedure is also recommended following the suction of any type of liquid.

The paper cartridge filter.

It should periodically be washed only externally under running water to avoid damage to the filter surface. It is recommended, however, that this filter be replaced every six months, also in relation to the frequency of use and to the type of dirt.

The polyurethane foam filter must be cleaned regularly by brushing and/or by washing with water and neutral detergent. It is also recommended that this filter be replaced regularly, depending on frequency of use and type of dirt.

Air outlet filters:

Filter for motor cooling air, only for wet & dry models. Various types (depending on the model) of air outlet filter for all versions. These filters must be replaced regularly with new filters at least every six months, and in any case according to the type of dirt and frequency of use.

Careful cleaning, maintenance and replacement of filters are essential to guarantee:

- maximum efficiency of the appliance
- reduction of dust returned to the environment
- optimal cooling of the motor

GENUINE SPARES AND CONSUMABLES

Always replace parts with genuine spares. These are

available from your local store dealer. When ordering parts always quote your model number.

After Sales Service

Should you require service at any time, please contact your local After Sales Service.

WARRANTY CONDITIONS

All our machines are subjected to strict tests and are covered against manufacturing defects in accordance with applicable regulations. The warranty is effective from the date of purchase.

The following are not included in the warranty: - Parts subject to normal wear. - Rubber parts, charcoal, filters and the accessories and optional accessories. - Accidental damage caused by transport, neglect or inadequate treatment, incorrect or improper use and installation failing - The warranty shall not cover any cleaning operations to which the operative components may be subjected, such as clogged nozzles and filter blocked due to limestones.



DISPOSAL (WEEE)

■ As the owner of electrical or electronic equipment, the law (in accordance with the EU Directive 2012/19/EU) prohibits you from disposing of this product or its electrical / electronic accessories as municipal solid waste and obliges you to make use of the appropriate waste collection facilities.

The product can be disposed of by returning it to the distributor when a new product is purchased. The new product must be equivalent to that being disposed of.

DESCRIPTION DE L'APPAREIL

(voir fig. 6)

- 1 Cuve poussières et/ou eau
 - 2 Roulettes pivotantes
 - 3 Buse d'aspiration
 - 4 Interrupteur marche/arrêt ON/OFF
 - 5 Interrupteur AUTO pour marche/arrêt automatique simultanément à un appareil électrique (selon les versions)
 - 6 Prise pour le raccordement de l'appareil électrique (selon les versions)
 - 7 Grenouillère de fixation rapide
 - 8 Couvercle
 - 9 Poignée de transport
 - 10 Grille air en sortie
 - 11 Cordon d'alimentation
 - 12 La attelle
 - 13 Glissières
- (A) Sac papier à une ou deux couches (selon les modèles)
- (B) Filtre à cartouche
- (C) Filtre en mousse polyuréthane (uniquement pour les versions eau et poussières)
- (D) Panier avec flotteur de sécurité (uniquement pour les versions eau et poussière)
- (E) Filtre sortie air de refroidissement du moteur (uniquement pour les versions eau et poussière)
- (F) Filtre air en sortie (selon les modèles)

DOTATION ACCESSOIRES(selon les modèles) en option
(voir fig. 5)

- A1 Tube flexible avec poignée et raccord
- B1 Tubes de rallonge en métal ou plastique (selon les versions et les modèles)
- B1 Tube télescopique en métal (selon les versions et les modèles)
- C1 Suceur tubulaire
- D1 Suceur ameublement
- E1 Brosse combinée ou brosse multi-usage avec insert pour sols et eau (selon les versions et les modèles)

INSTRUCTION DE MONTAGE

- △ Avant d'utiliser l'appareil vérifier que tous les filtres en dotation soient correctement positionnés.
- Positionner le filtre en polyuréthane autour du tambour (D) (figure 7, position 1).
 - Positionner le filtre à cartouche (B) dans son logement (figure 7, positions 2-3).
 - En cas d'emploi du sachet (A) s'assurer que la bride du sachet soit correctement insérée dans les guides prévus à cet effet 13 du bac à poussière et/ou à eau (figure 7, position 4).

Introduire dans l'embout goulot 3 l'extrémité à baïonnette du tuyau flexible et tourner dans le sens des aiguilles d'une montre jusqu'à la position de blocage, comme la fig.2 le montre.

Accoupler les tuyaux de rallonge entre eux ou ajuster la longueur du tuyau télescopique à l'aide du bouton de déclenchement spécifique et ensuite relier les tuyaux ou le tuyau à la poignée située sur le tuyau flexible en exerçant une légère pression.

Raccorder à l'autre extrémité l'accessoire voulu et plus approprié à l'utilisation :

fig.5:

-la brosse combinée est conçue aussi bien pour le nettoyage de surfaces dures que pour l'aspiration de tapis et surfaces textiles. Pour commander l'extraction ou la rentrée de la bande à poils, agir sur le bouton situé sur le corps de brosse.

-la brosse multifonctions en dotation est adéquate au nettoyage de tapis et surfaces textiles.

-Pour le nettoyage de planchers durs et l'aspiration de l'eau, il faut introduire dans le corps de brosse la pièce spécifique.

Pour l'installation des pièces les insérer dans le corps de brosse à l'aide d'une légère pression et en faisant déclencher les dents d'accrochage dans les crans latéraux situés sur le corps de brosse comme la fig. 3 le montre.

Tous les accessoires peuvent, sans aucune distinction, être montés aux terminaisons des tuyaux ou bien directement dans la poignée.

Vibrations transmises à l'utilisateur

$$a_h \leq 2,5 \text{ m/s}_2$$

Niveau de pression acoustique: $L_{pA} = 79 \text{ dB (A)}$

$$K_{pA} = 1 \text{ dB (A)}$$

UTILISATION PRÉVUES

- L'appareil est conçu pour le ramassage, l'aspiration, le transport et la séparation de copeaux de bois et de poussières sèches non inflammables ainsi que de liquides non inflammables et d'un mélange air/eau.
- L'aspirateur a été contrôlé conformément aux prescriptions relatives à l'aspiration de poussières et correspond à la classe de poussières **M**. Il est approprié pour une utilisation professionnelle, par exemple dans le commerce, l'industrie et des ateliers.
- **Aspirateur de la classe de poussières M conformément à la norme IEC/EN 60335-2-69 pour aspirer à sec des poussières nocives d'une valeur limite d'exposition de $\geq 0,1 \text{ mg/m}^3$.**
- Cet appareil est indiqué par un emploi collectif, par exemple, dans les auberges, les écoles, les hôpitaux, les usines, les magasins, les bureaux et les résidences.
- Cet appareil est destiné à aspirer les salissures mouillées et sèches.
- Le non respect des conditions indiquées ci-dessus entraîne la perte de la garantie.

Utilisations inappropriées

- N'aspirez pas de poussière combustibles.
- Ne jamais utiliser l'aspirateur dans des pièces présentant des risques d'explosion.

SYMBOLES

 **ATTENTION!** Redoublez d'attention pour des motifs de sécurité.

 **IMPORTANT**

 **FERMÉ**

 **OUVERT**

Optional  **SI INCLUE (voir carton)**

 **Double isolation** (si inclue): il s'agit d'une protection supplémentaire pour l'isolation électrique

symboles supplémentaires



Porter des équipements de protection individuelle (EPI). Portez une protection des yeux, Portez une protection acoustique. Portez un masque anti-poussières.



L'aspirateur contient de la poussière nocive à la santé. Ne faire vider et entretenir, aussi bien qu'éliminer les bacs de récupération des poussières que par des spécialistes. Un équipement de protection approprié est nécessaire. Ne pas faire fonction-

ner l'aspirateur sans le système de filtre complet. Sinon, vous risquez de mettre votre santé en danger.



Aspirateur de la classe de poussières **M** conformément à la norme IEC/EN 60335-2-69 pour aspirer à sec des poussières nocives d'une valeur limite d'exposition de $\geq 0,1 \text{ mg/m}^3$.

SECURITÉ

AVERTISSEMENTS

- ⚠ Les composants de l'emballage peuvent constituer des dangers potentiels (exemple: le sac en plastique) qui doivent être maintenus hors de portée des enfants et autres personnes ou animaux non responsables de leurs actes.
- ⚠ Les utilisateurs doivent être suffisamment formés pour utiliser cet appareil.
- ⚠ Toute utilisation autre que celle indiquée sur le présent manuel peut constituer un danger qui peut donc être évité.
- ⚠ N'utilisez la poignée présente sur l'appareil (uniquement pour les appareils équipés d'une poignée) que pour les utilisations précisées dans le manuel d'instructions.
- ⚠ Vérifiez l'appareil avant chaque utilisation.
- ⚠ Quand l'appareil est en fonctionnement, il faut éviter de mettre l'orifice d'aspiration près d'une partie délicate du corps comme les yeux, la bouche ou les oreilles.
- ⚠ 16ATTENTION: Cet appareil n'est pas prévu pour être utilisé par des personnes (enfants compris) avec des capacités physiques, sensorielles ou mentales réduites, ou ayant un manque d'expérience et de connaissances sauf si elles ont été formées et sont encadrées par une personne responsable de leur sécurité pour l'utilisation de cet appareil.
- ⚠ 17ATTENTION: Les enfants doivent être surveillés afin de s'assurer qu'ils ne jouent pas avec l'appareil.
- ⚠ Vérifier que la prise murale soit conforme à la fiche de l'appareil.
- ⚠ **Ne saisissez jamais la fiche mâle avec les mains mouillées.**
- ⚠ **Vérifier que la valeur de la tension indiquée sur le bloc moteur corresponde à la source d'énergie à laquelle on entend relier l'appareil.**
- ⚠ **Ne pas aspirer de substances inflammables (comme la cendre de la cheminée ou la suie), explosives, toxiques ou nocives pour la santé.**
- ⚠ Ne pas laisser l'appareil en fonctionnement sans sur-

veillance.

- △ Enlever toujours la fiche de la prise de courant avant d'effectuer quelque intervention que ce soit sur l'appareil, ou, quand celui-ci reste sans surveillance ou à la portée des enfants ou des personnes non responsables de leurs actes.
- △ Ne pas tirer ou soulever l'appareil en utilisant le câble électrique.
- △ Ne pas immerger l'appareil dans l'eau pour le nettoyage ni le laver avec un jet d'eau.
- △ **Si l'appareil doit fonctionner dans des locaux humides (par ex. dans une salle de bain) ne le raccordez qu'à des prises femelles protégées par un disjoncteur différentiel. En cas de doute, consultez un électricien agréé.**
- △ **Contrôler scrupuleusement si le câble électrique, la fiche ou des parties isolées de l'appareil ne soient pas endommagées et dans un tel cas ne pas utiliser l'appareil mais s'adresser au Service Après Vente pour sa réparation.**
- △ **Si le câble d'alimentation est endommagé, il doit être remplacé par le fabricant, son service après vente ou une personne de qualification similaire afin d'éviter un danger.**
- △ Dans le cas où une rallonge électrique viendrait à être utilisée, il faut s'assurer que cet ajout soit sur des surfaces sèches et protégé des projections éventuelles d'eau.
- △ Avant d'aspirer les liquides, vérifiez le fonctionnement du flotteur. Lorsque des liquides sont aspirés et que le bidon est plein, l'ouverture de l'aspiration est fermée par un flotteur et le processus d'aspiration s'interrompt. Éteignez l'appareil, débranchez-le et videz le bidon. Assurez-vous régulièrement que le flotteur (dispositif de limitation du niveau de l'eau) est propre et non endommagé
- △ En cas de renversement, il faut recommander de relever l'appareil avant de l'éteindre.
- △ Éteindre immédiatement l'appareil en cas d'écoulement de liquide ou de mousse.
- △ **Ne pas utiliser l'appareil pour aspirer l'eau de réceptacles, éviers, bassins, etc.**
- △ Avant de vider le réservoir, éteignez l'appareil et débranchez la fiche de la prise de courant.
- △ Ne pas utiliser des solvants ou des détergents agressifs.
- △ L'entretien et les réparations doivent être assurés par des personnes spécialisées; les pièces qui éventuellement sont endommagées seront remplacées par des pièces de rechange d'origine.
- △ Le fabricant décline toute responsabilité pour des dommages causés aux personnes, animaux ou choses par suite de manque de respect de ces instructions ou si l'appareil a été utilisé d'une façon anormale.
- △ Afin d'assurer la sécurité de l'appareil, utiliser unique-

ment des pièces détachées d'origine ou agréées par le fabricant.

RÈGLES DE SÉCURITÉ SUPPLÉMENTAIRES



L'aspirateur contient de la poussière nocive à la santé. Ne faire vider et entretenir, aussi bien qu'éliminer les bacs de récupération des poussières que par des spécialistes. Un équipement de protection approprié est nécessaire. Ne pas faire fonctionner l'aspirateur sans le système de filtre complet. Sinon, vous risquez de mettre votre santé en danger.

- △ N'aspirez pas matériau brûlant ou fumant, comme cendres chaudes, matches ou cigarettes allumées.
- △ N'aspirez pas de substances combustibles, explosive, tels que les céréales, le charbon ou autre matériau combustible finement divisée.
- △ Ne pas utiliser pour aspirer des matières dangereuses, toxiques ou cancérigènes comme l'amiante ou de pesticides.
- △ N'aspirez pas des liquides explosifs (par exemple, de diluant à peinture, de l'essence, du carburant diesel, le mazout de chauffage, etc.), des acides ou des solvants.
- △ N'utilisez pas l'appareil sans filtre, Veillez à ce que les filtres soient bien mis en place, sauf comme il est expliqué dans la section "Aspirateur des liquides" de ce manuel.
- △ **CERTAINS BOIS CONTIENNENT DES AGENTS DE CONSERVATION TOXIQUES.** Lors du travail avec ces matériaux, il faut faire particulièrement attention d'éviter l'inhalation et le contact avec la peau. Il faut demander au fournisseur de fournir les fiches signalétiques appropriées et en respecter les consignes.
- △ Ne vous asseyez jamais sur l'aspirateur et ne l'utilisez pas en tant qu'échelle
- △ Ne placez pas d'objets lourds sur l'aspirateur.
- △ Ne raccrochez pas l'aspirateur par exemple à des fins de transport.



Porter des équipements de protection individuelle (EPI). Portez une protection des yeux, Portez une protection acoustique. Portez un masque anti-poussières.

UTILISATION

- Les exigences relatives au degré de perméabilité (classe des poussières **M**) ne s'appliquent qu'à l'aspiration à sec.
- S'assurer que l'interrupteur soit en position (**0**) OFF et brancher l'appareil à une prise de courant appropriée.

ASPIRATION DES POUSSIÈRES À SEC.



Aspirateur de la classe de poussières **M** conformément à la norme IEC/EN 60335- 2-69 pour aspirer à sec des poussières nocives d'une valeur limite d'exposition de $\geq 0,1 \text{ mg/m}^3$.

Montage des filtres: (fig. 7)

- (A) Filtre Sac papier pour poussière.
- (B) Cartouche Filtrante (aspiration poussière).
- (C) Filtre en mousse polyuréthane

ASPIRATION DES LIQUIDES

Pour les versions eau et poussière, avant d'aspirer des liquides, s'assurer que l'on a bien enlevé le sac en papier (A) et le filtre à cartouche (B) éventuellement présents.

Montage de filtre: (fig.8)

- (C) Filtre en mousse polyuréthane
- L'appareil doit être en position horizontale, sur un plan stable et sûr.
- Utiliser les filtres correspondants à l'usage prévu.
- ⚠ Ne jamais utiliser l'appareil sans avoir monté les filtres.
- Monter les accessoires plus adaptés à l'usage prévu.
- Placer interrupteur sur (-) ON pour allumer l'appareil.
- ⚠ Veiller à bien aérer la zone de travail, lorsque l'air sortant est diffusé (classe des poussières **M**).
- ⚠ Si l'usage d'un aspirateur dans un emplacement humide, des liquides, ne pas utiliser la prise-électro-outil, ne pas raccorder l'aspirateur à un appareil électrique
- ⚠ Si l'usage d'un aspirateur dans un emplacement humide est inévitable, utiliser une alimentation protégée par un dispositif à courant différentiel résiduel (RCD). L'usage d'un RCD réduit le risque d'électrocution.
- Une fois terminé le travail placer l'interrupteur sur (**0**) OFF et enlever la prise de courant.

SOUFFLEUR

- L'appareil peut également être utilisé comme souffleur: pour cela, ôter la grille de sortie de l'air **10** en exerçant une légère pression sur la languette de fermeture, décrocher le tube flexible de la buse d'aspiration **3** et introduire l'extrémité à baïonnette de ce même flexible dans le trou de soufflage situé à l'intérieur du couvercle, derrière la grille de sortie de l'air (figure 4).
- Une fois terminé le travail placer l'interrupteur sur (**0**) OFF et enlever la prise de courant.

DEMARRAGE

0 (**0**) OFF, ARRÊT



(I) ON, FONCTIONNEMENT ASPIRATION



FONCTIONNEMENT EN AUTOMATIQUE AVEC BRANCHEMENT D'APPAREIL ÉLECTRIQUE

MAX 2200W - charges maximales à la prise de l'appareil de l'aspirateur.

BRANCHEMENT D'APPAREILS ÉLECTRIQUES fig. 9:

⚠ AVERTISSEMENT :

- Respectez les charges maximales à raccorder pour la prise de l'appareil (reportez-vous aux SPÉCIFICATIONS.)
- Assurez-vous que l'aspirateur et l'appareil électrique sont éteints avant de les brancher ou de les débrancher.
- Pour raccorder un appareil électrique, ouvrez le couvercle et insérez la prise de l'appareil électrique dans la prise de l'aspirateur.
- Placer l'interrupteur sur "AUTOMATIQUE".
- Au moment de la mise en marche de l'appareil électrique, l'aspirateur se mettra automatiquement en marche ; la mise à l'arrêt de l'appareil électrique provoque l'extinction de l'aspirateur.
- À la fin du cycle, la fonction de secoue-filtre sera activée pendant 6 s environ.**
- Une fois terminé le travail placer l'interrupteur sur (**0**) OFF. et enlever la prise de courant.
- ⚠ Sur la prise électro-outil, la tension existe même avec l'interrupteur en position (I)ON ⚠.



Pour effectuer le nettoyage du filtre en mode manuel, positionner le sélecteur sur le symbole du filtre à cartouche.

NETTOYAGE ET ENTRETIEN

- ⚠ Débrancher l'appareil avant toute intervention de nettoyage et d'entretien.
- Nettoyer la partie extérieure de l'appareil avec un chiffon sec
- Déplacer l'appareil seulement en utilisant la poignée de transport propre.
- Garder l'appareil et les accessoires dans un endroit sec et sûr, hors des enfants
- Un contrôle conformément aux prescriptions relatives à l'aspiration de poussières, durant lequel sont contrôlés p. ex. un endommagement éventuel du filtre, l'étanchéité de l'aspirateur et le fonctionnement correct des installations de contrôle, doit être effectué au moins une fois par an par le fabricant de l'appareil ou par une personne initiée dans ce domaine.
- Il est recommandé de nettoyer les parties extérieures des aspirateurs de la classe **M** qui se trouvaient dans un environnement sale ainsi que toutes les parties de la machine, ou de les traiter.
- Lors des travaux d'entretien ou de réparation, toutes les parties encrassées qui ne peuvent pas être nettoyées de manière satisfaisante doivent être éliminées.
- Ces pièces doivent être mises dans des sacs étanches conformément aux prescriptions en vigueur relatives à l'élimination des déchets de cette sorte.

REPLACEMENT DES LE FILTRE

- ⚠ Débrancher l'appareil avant toute intervention de nettoyage et d'entretien.
- ⚠ Après avoir nettoyé le filtre, vérifiez qu'il est en bon état. S'il est cassé ou endommagé, remplacez-le par un filtre d'origine.

Pour effectuer le nettoyage et l'entretien des filtres, suivre les instructions suivantes:

Le sac en papier.

Sac de collecte  **poussière en papier** il doit être remplacé quand le témoin lumineux reste **FILTER** allumé.

Fermer le sac en faisant coulisser la languette **12**

La bonne norme consiste à remplacer périodiquement le sac de façon à assurer un refroidissement optimal du moteur.

Élimination du sac à poussières:

- Éliminer le filtre dans un récipient adéquat conformément aux lois en vigueur.

Si l'aspirateur est utilisé **sans sac** en papier, il est conseillé, après chaque utilisation, de vider et de nettoyer le récipient des poussières ; ce procédé est également conseillé lorsque l'on aspire des liquides en tous genres.

Filtre à cartouche laver à l'eau courante périodiquement du côté extérieur uniquement afin d'éviter d'abîmer la surface filtrante.

Il est de toute façon conseillé de le remplacer tous les six mois et, quoi qu'il en soit, en fonction de la fréquence d'utilisation et du type de saleté aspiré.

Le filtre en mousse polyuréthane doit être périodiquement brossé et/ou lavé avec de l'eau et un détergent neutre.

Il est également conseillé de remplacer périodiquement ce filtre en fonction de l'utilisation et du type de saleté aspiré.

Filters à air en sortie :

Filtre à air de refroidissement du moteur uniquement pour les versions eau et poussière.

Filtre sortie air de divers types (selon les modèles) pour toutes les versions.

Ces filtres doivent être périodiquement remplacés par de nouveaux filtres ; il est conseillé d'en effectuer le remplacement au moins une fois tous les six mois et, quoi qu'il en soit, en fonction de la saleté aspirée et de la fréquence d'utilisation.

PIÈCES DÉTACHÉES ET CONSOMMABLES

Toujours remplacer les pièces par des pièces détachées de le fabricant. Celles-ci sont disponibles auprès de votre revendeur. Quand vous commandez des pièces, veuillez toujours préciser le numéro de votre modèle.

Service Après Vente

Pour toute intervention à tout moment, veuillez contacter le Service Après-Vente le plus proche.

CONDITIONS DE GARANTIE

Tous nos appareils ont été soumis à de nombreux essais

et sont sous garantie pour tous les défauts de fabrication conformément aux normes en vigueur. La garantie s'applique à partir de la date d'achat du produit. **Sont exclus de la garantie:** Les parties sujettes à normale usure; Les composants en gomme, les balais de carbons, les filtres, les accessoires et les accessoires sont en option. - Les dommages accidentels dus au transport, à négligence et à une utilisation incorrecte, provoqués par une mise en place improprie ou incorrect. - La garantie n'envisage pas le nettoyage des organes de fonctionnement, des filtres et buses obstrués des incrustations, es bloquées à cause de résidus calcaires.



ÉLIMINATION

En tant que propriétaire d'un appareil électrique ou électronique, la loi (conformément à la directive 2012/19/EU) vous défend d'éliminer ce produit ou ses accessoires électriques/électroniques comme un déchet domestique solide urbain et vous impose au contraire de l'éliminer dans les centres de collecte prévus à cet effet. On peut éliminer le produit directement du distributeur moyennant l'achat d'un nouveau produit, équivalent à celui que l'on doit éliminer.

GERÄTEBESCHREIBUNG

(S. ABB. 6)

- 1 Staub- und/oder Wasserbehälter
- 2 Lenkrollen
- 3 Saugschlauchanschluss
- 4 Ein-/Aus-Schalter
- 5 Ein-/Ausschaltautomatik in Kombination mit Elektrowerkzeugen (je nach Version) AUTO
- 6 Steckdose für den Anschluss von Elektrowerkzeugen (je nach Version)
- 7 Scharniere zum Öffnen des Staubraums
- 8 Abdeckung
- 9 Transportgriff
- 10 Luftaustrittsgitter
- 11 Netzkabel
- 12 Zunge
- 13 Führungen
- A Papierstaubbeutel
- B Papierfilterpatrone
- C PU-Schaumfilter (nur für Nasssauger)
- D Korb mit Sicherheitsschwimmer (nur für Nasssauger)
- E Filter am Austritt der Motorkühlluft (nur für Nasssauger)
- F Luftaustrittsfilter (je nach Modell verschieden)

MITGELIEFERTES ZUBEHÖR**(je nach Modell verschieden)**

(S. ABB. 5) *: optional, auf Anfrage

- A1 Saugschlauch mit Handgriff und Anschlüssen
- B1 Verlängerungsrohre aus Metall oder Kunststoff (je nach Version)
Teleskoprohr aus Metall (je nach Version)
- C1 Fugendüse
- D1 Polsterdüse
- E1 Kombibürste oder Mehrzweckbürste mit Einsatz für Hartböden und Wasser (je nach Version und Modell)

MONTAGEANLEITUNG

- △ Prüfen Sie vor dem Gebrauch des Geräts, dass alle mitgelieferten Filter richtig positioniert sind.
- Umgeben Sie den Korb (D) mit dem PU-Filter (Abbildung 7, Position 1).
 - Setzen Sie den Filterpatrone (B) in seine Aufnahme ein (Abbildung 7, Position 2-3).
 - Stellen Sie bei der Verwendung des Papierbeutels (A) sicher, dass sein Flansch richtig in den Führungen 13 des Staub- und/oder Wasserbehälters sitzt (Abbildung 7, Position 4).

Stecken Sie das Ende des Saugschlauchs mit Bajonettverriegelung in den Anschluss 3 und drehen Sie es im Uhrzeigersinn bis zur Arretierung, siehe

Abb. 2.

Stecken Sie die Verlängerungsrohre zusammen oder regulieren Sie die Länge des Teleskoprohrs über die Entriegelungstaste und verbinden Sie die Rohre oder das Rohr mit einem leichten Druck am Handgriff.

Setzen Sie am anderen Ende das gewünschte und für die jeweilige Anwendung passende Zubehörteil ein:

Abb.5:

- die Kombibürste dient zur Reinigung von Hartflächen und zum Absaugen von Teppichen und textilen Flächen. Der Bürstenstreifen kann mit der Taste am Bürstenkopf ein- und ausgefahren werden.
- die mitgelieferte Mehrzweckbürste eignet sich für die Reinigung von Teppichen und textilen Flächen.
- für die Reinigung von Hartböden und zum Aufsaugen von Wasser muss der dafür vorgesehene Einsatz in den Bürstenkörper einsetzt werden.

Die Einsätze werden bei der Montage leicht in den Bürstenkörper eingedrückt, bis die Haken, wie auf **Abb. 3** gezeigt, in die seitlichen Schlitzen am Bürstenkopf einrasten.

Alle Zubehörteile können ausnahmslos am Ende der Rohre oder direkt am Handgriff montiert werden.

Effektivbeschleunigung Hand-Arm
Vibrationswert

$$a_h \leq 2,5 \text{ m/s}_2$$

Schalldruckpegel: $L_{pA} = 79 \text{ dB (A)}$

$$K_{pA} = 1 \text{ dB (A)}$$

BESTIMMUNGSGEMÄSSER GEBRAUCH

- Das Gerät ist bestimmt zum Erfassen, Aufsaugen, Fördern und Abscheiden von nicht brennbarer trockener Stäube, nicht brennbarer Flüssigkeiten und eines Wasser-Luft-Gemisches.
- Der Sauger ist staubtechnisch geprüft und entspricht der Staubklasse **M**.
- Er ist geeignet für die erhöhten Beanspruchungen bei gewerblicher Nutzung, z. B. in Handwerk, Industrie und Werkstätten.
- Sauger der Staubklasse **M** nach IEC/EN 60335-2-69 dürfen nur für das Aufsaugen und Absaugen von gesundheitsgefährdenden Stäuben mit einem Expositions-Grenzwert $\geq 0,1 \text{mg/m}^3$ eingesetzt werden.
- Dieses Gerät ist auch für die kommerzielle Verwendung geeignet, zum Beispiel in Hotels, Schulen, Krankenhäusern, Fabriken, Geschäften, Büros und im Vermietgeschäft.
- Sie können dieses Gerät wie Nass und Trockensauger benutzen.
- Die Nichtbefolgung der obengenannten Bedingungen hat den Verfall der Garantie zur Folge.

VERWENDUNGSBESCHRÄNKUNG:

- Brennbare Flüssigkeiten dürfen nicht aufgesaugt werden.
- Arbeiten Sie mit dem Gerät nicht in explosionsgefährdeter Umgebung.

SYMBOLE

 **ACHTUNG!** Wichtiger Hinweis, der aus Sicherheitsgründen zu beachten ist.

 **WICHTIG**

 **VERRIEGELT**

 **OFFEN**

Optional **WENN VORHANDEN**

 **Doppelisolierung** (WENN VORHANDEN): sie ist einen zusätzlichen Schutz der elektrischen Isolierung dieses Produktes verlangt keine Erdung.

Weitere verwendete Symbole



Eine entsprechende Schutzausrüstung ist erforderlich (PPE). Gehörschutz benutzen, eye und Atemschutz, Glärschutz.



ACHTUNG! Der Sauger enthält gesundheitsgefährdenden Staub. Lassen Sie Leerungs- und Wartungsvorgänge, einschließlich der Beseitigung der Staubsammelbehälter, nur von Fachleuten durchführen. Eine entsprechende Schutzausrüstung ist erforderlich. Betreiben Sie den Sauger nicht ohne das vollständige Filtersystem. Sie gefährden sonst Ihre Gesundheit.



Sauger der Staubklasse M dürfen nur für das Aufsaugen und Absaugen von gesundheitsgefährdenden Stäuben mit einem Expositions-Grenzwert $\geq 0,1 \text{mg/m}^3$ eingesetzt werden.

SICHERHEIT WARNHINWEISE

- △ Verpackungsteile können gefährlich sein (z.B. die Plastikhülle) - daher unerreichbar für Kinder, für andere Personen, die sich ihrer Handlungen nicht bewußt sind, oder für Tiere aufbewahren.
- △ Bediener soll über den Gebrauch dieser Maschinen angemessen belehrt werden.
- △ Jeder Gebrauch des Gerätes, der in dieser Anleitung nicht beschrieben ist, kann gefährlich sein und muß daher vermieden werden.
- △ Benutzen Sie den Werkzeuganschluss am Gerät (nur für Geräte, die mit Werkzeuganschluss ausgestattet sind) nur für die im Handbuch erläuterten Zwecke.
- △ Kontrollieren Sie das Gerät vor jedem Gebrauch.
- △ Wenn das Gerät arbeitet, sorgfältig darauf achten, daß die Saugdüse nicht an eine empfindliche Körperstelle gehalten wird, wie Augen, Mund oder Ohren.
- △ 16 ACHTUNG: Dieses Gerät ist nicht für die Nutzung durch Personen (einschließlich Kinder) mit stark reduzierten physischen, sensorischen oder geistigen Fähigkeiten oder Mangel an Erfahrung und Wissen, es sei denn, Sie Überwachung oder Belehrung über die Verwendung des Geräts durch eine verantwortliche Person für Ihre Sicherheit gegeben wurden.
- △ 17 ACHTUNG: Die Kinder sollten beaufsichtigt werden, um sicherzustellen, dass sie nicht mit dem Gerät spielen.
- △ Überprüfen Sie, ob Steckdose und Gerätestecker zusammenpassen.
- △ **Netzstecker niemals mit feuchten Händen anpacken.**
- △ **Das Gerät nur dann anschließen, wenn die auf dem Typenschild angegebene Spannung mit der Netzspannung übereinstimmt.**
- △ **Keine leicht entflammaren (z.B. Asche oder Ruß aus dem Kamin), explosiven, giftigen oder gesundheits-**

schädlichen Stoffe aufsaugen.

- ⚠ Niemals das Gerät an der Anschlußleitung ziehen oder hochheben.
- ⚠ Vor jeder Wartung, Reinigung, dem Filterwechsel und nach dem Gebrauch das Gerät ausschalten und den Stecker aus der Steckdose ziehen. Das Gerät nicht unbeaufsichtigt lassen, nicht in der Reichweite von Kindern oder Personen lassen, die sich ihrer Handlungen nicht bewußt sind.
- ⚠ Das in Betrieb befindliche Gerät niemals unbeaufsichtigt lassen.
- ⚠ Das Gerät zur Reinigung nicht in Wasser tauchen oder mit einem Wasserstrahl reinigen.
- ⚠ **Gerät in feuchten Räumen, z. B. im Badezimmer, darf nur an Steckdosen mit vorgeschaltetem FI-Schutzschalter anschließen sein. Für eventuelle Zweifel wenden Sie sich an Elektroinstallateur.**
- ⚠ **Sorgfältig überprüfen, ob die Netzanschlußleitung, das Gehäuse oder andere Teile des Gerätes beschädigt sind; falls ja, das Gerät keinesfalls benutzen und Reparatur beim Kundendienst veranlassen.**
- ⚠ **Wenn das Versorgungskabel beschädigt ist, muss es durch den Hersteller, den Kundendienst oder qualifiziertes Personal ausgetauscht werden, um Gefahren zu vermeiden.**
- ⚠ Falls elektrische Verlängerungen benutzt werden, immer sicherstellen, daß diese auf trockenen Oberflächen liegen und dass sie von möglichen Spritzwasser geschützt sind.
- ⚠ Kontrollieren Sie vor dem Aufsaugen von Flüssigkeiten die Funktionstüchtigkeit des Schwimmers. Beim Absaugen von Flüssigkeiten mit vollem Fass, wird die Absaugöffnung durch einen Schwimmer geschlossen und der Absaugvorgang unterbrochen. Schalten Sie das Gerät dann aus, trennen Sie es vom Stromnetz und entleeren Sie das Fass. Überprüfen Sie regelmäßig, dass der Schwimmer (Vorrichtung für die Begrenzung des Wasserstands) sauber und ohne Anzeichen von Beschädigungen ist.
- ⚠ Falls das Gerät umgekippt ist, Gerät sofort ausschalten, Netzstecker ziehen und erst dann das Gerät richtig aufstellen.
- ⚠ Wenn Flüssigkeit oder Schaum austritt, das Gerät sofort ausschalten und den Netzstecker abziehen.
- ⚠ **Niemals das Gerät benutzen, um Wasser aus Behältern, Waschbecken, Wannen, etc. zu saugen.**
- ⚠ Bevor sie die Trommel ausleeren, schalten sie das Gerät aus und ziehen sie den Stecker aus der Steckdose.
- ⚠ Keine aggressiven Lösungsmittel oder Reinigungsmittel verwenden.
- ⚠ Service und Reparaturen dürfen nur durch qualifiziertes Personal ausgeführt werden; Defekte Teile des Gerätes dürfen nur mit Originalteilen ersetzt werden
- ⚠ Der Hersteller ist nicht verantwortlich für jedweden Schaden an Personen oder Gegenständen, verursacht durch

falschen Gebrauch des Gerätes oder durch Nichtbeachten der in dieser Anleitung gegebenen Instruktionen.

- ⚠ Nur Ersatz- und Zubehörteile von Originalteilen verwenden.

ZUSÄTZLICHE SICHERHEITSREGELN



ACHTUNG! Der Sauger enthält gesundheitsgefährdenden Staub. Lassen Sie Leerungs- und Wartungsvorgänge, einschließlich der Beseitigung der Staubsammelbehälter, nur von Fachleuten durchführen. Eine entsprechende Schutzausrüstung ist erforderlich. Betreiben Sie den Sauger nicht ohne das vollständige Filtersystem. Sie gefährden sonst Ihre Gesundheit.

- ⚠ Saugen Sie keine glühende stoffe oder Rauchen heiße Asche , brennende Streichhölzer oder Zigaretten geraucht.
- ⚠ Saugen Sie keine explosiven, brennbaren, Holzkohle oder feinen brennbaren Stäube.
- ⚠ Saugen Sie keine Gefahrenstoffe, giftige oder krebserregende Stoffe wie Asbest oder Pestizide.
- ⚠ Saugen Sie keine Flüssigkeiten explosiven (z.B. Lösungsmittel, Benzin, Ölfeuerung, Heizkesseln ...), Säuren oder Laugen.
- ⚠ Benützen Sie das Gerät nicht, ohne ordentlich eingesetzte Beutel oder Filter, mit Ausnahme der in "Flüssig-Extraktion" in diesem Handbuch erklärt.
- ⚠ **EINIGE HOLZARTEN ENTHALTEN GESUNDHEITSGEFÄHRDENDE SCHUTZMITTEL.** Beim Arbeiten mit solchen Werkstoffen sind besondere Vorsichtsmaßnahmen zu treffen, damit der Werkstoff nicht eingeatmet wird oder in Berührung mit der Haut kommt. Die Sicherheits- hinweise sind vom Lieferanten anzufordern und strikt zu befolgen.
- ⚠ Benutzen Sie das Gerät nicht als Stuhl , Leitersersatz.
- ⚠ Legen Sie keine schweren Gegenstände auf dem Staubsauger.
- ⚠ Haben Sie den Staubsauger nicht hängen zum Beispiel zu Versandzwecken.



Eine entsprechende Schutzausrüstung ist erforderlich (PPE). Gehörschutz benutzen, eye und Atemschutz, Gläserchutz.

BEDIENUNG

- ☞ Die Anforderungen für den Eintritt Grad (Staubklasse L) sind nur für Trockensaugen bewährt.
- Kontrollieren Sie, dass der Schalter auf (0) OFF steht. Es wird empfohlen, das Gerät an einem Stromkreis mit FI-Schutzschalter anzuschließen.

TROCKENSAUGEN

Trockensaugen (S. ABB. D-E)



Sauger der Staubklasse M dürfen nur für das Aufsaugen und Absaugen von gesundheitsgefährdenden Stäuben mit einem Expositionsgrenzwert $\geq 0,1\text{mg}/\text{m}^3$ eingesetzt werden.

Zum Trockensaugen setzen Sie : (S. ABB.7)

- (A) Papierstaubbeutel
- (B) Papierfilterpatrone
- (C) PU-Schaumfilter (nur für Nasssauger)

NASS-SAUGEN

Stellen Sie bei Nass-Trockensaugern vor dem Aufsaugen von Flüssigkeiten sicher, dass die möglicherweise vorhandenen Papierbeutel A und Patronenfilter B entfernt wurden.

Zum Nasssaugen setzen Sie : (S. ABB 8)

- (C) PU-Schaumfilter (nur für Nasssauger)

- Das Gerät darf nicht auf Halterungen, Sockeln oder ähnlichen Unterlagen aber auf Horizontalfläche, stetig und sicher gestellt werden.

• Benutzen Sie das Gerät niemals ohne die geeigneten Filter.

⚠ Niemals arbeiten, ohne die Filter eingebaut zu haben.

- Benutzen Sie das Gerät niemals ohne das geeignete Zubehör.

- Schalten Sie den Schalter auf (-) ON um das Gerät einzuschalten.

☞ Beim Saugen von Stäuben mit Expositionsgrenzwerten muss eine ausreichende Luftwechselrate im Raum vorhanden sein, wenn die Abluft des Gerätes in den Raum zurückgeführt wird (Beachten Sie hierzu die für Sie gültigen nationalen Bestimmungen).

⚠ Schließen Sie KEINE Elektrowerkzeuge zum Auslass (bei Verwendung des Vakuums für Feuchtigkeitsaufnahme).

☞ Stecken Vakuumschutz in Fehlerstromschutzeinrichtung (RCD) geschützt Steckdose, wenn Sie das Vakuum für nasse abzuholen.

- Wenn Sie Ihre Arbeit beenden bzw. unterbrechen möchten, stellen Sie den Schalter auf die Position (0) OFF. Ziehen Sie den Stecker stets aus der Netzdose, wenn das Gerät nicht benutzt wird.

GEBLÄSE

⚠ ACHTUNG: FUNKTION NICHT VERFÜGBAR, FALLS DAS GERÄT FÜR DAS SAUGEN VON GESUNDHEITSGEFÄHRDENDEN STÄUBEN VERWENDET WIRD.

Das Gerät kann auch als Gebläse verwendet werden: hierzu muss das Luftaustrittsgitter 10 durch einen leichten Druck auf die Verschlusslasche entfernt werden. Den Schlauch aus dem Anschluss 3 ziehen und dann, wie auf Abb.4 gezeigt, das Schlauchende mit Bajonettverriegelung in die Gebläseöffnung innen an der Abdeckung hinter dem Belüftungsgitter stecken.

- Wenn Sie Ihre Arbeit beenden bzw. unterbrechen möchten, stellen Sie den Schalter auf die Position (0) OFF. Ziehen Sie den Stecker stets aus der Netzdose, wenn das Gerät nicht benutzt wird.

INBETRIEBNAHME

0 (0) OFF, GERÄT AUSGESCHALTET



(I) ON, MANUELLE FUNKTION



AUTOMATISCHEFUNKTION IN KOMBINATION MIT ELEKTROGERÄTEN - STECKDOSE ELEKTROGERÄTE MAX. 2200 W

ANSCHLUSS DER ELEKTRISCHEN WERKZEUGE ABB. 9:

⚠ HINWEIS:

- Halten Sie die angeschlossene Maximalleistung für den Anschluss der elektrischen Werkzeuge ein (siehe die TECHNISCHE EIGENSCHAFTEN).
- Stellen Sie sicher, dass sowohl der Sauger als auch das elektrische Werkzeug ausgeschaltet sind, bevor Sie sie aneinander anschließen oder voneinander trennen.
- Um ein elektrisches Werkzeug anzuschließen, öffnen Sie die Abdeckung und stecken Sie den Stecker des elektrischen Werkzeuges in den Anschluss des Saugers ein.
- Drehen Sie den Schalterknopf auf die Position „AUTOMATISCH“
- Beim Ein- und Ausschalten des angeschlossenen elektrischen Werkzeuges schaltet sich gleichzeitig auch der Sauger ein und aus.
- **Am Ende des Zyklus wird die Funktion „Filter schütteln“ für ca. 6 Sek. aktiviert.**
- Nach seinem Gebrauch trennen Sie das elektrische Werkzeug vom Anschluss des Saugers.
- Nach seinem Gebrauch schalten Sie den Sauger aus.
- Am Anschluss der elektrischen Werkzeuge ist Spannung auch mit Schalter auf der Position (I) ON vorhanden.



Für das Reinigen des Filters im manuellen Modus, setzen Sie die Wahlschalter auf das Symbol Filterpatrone..

WARTUNG / REINIGUNG

- ⚠ Das Gerät vom Stromnetz abtrennen, bevor Wartungs- und Reinigungsarbeiten durchgeführt werden.
- Reinigen Sie das Gehäuse des Gerätes mit einem trockenen Tuch.
- Das Gerät darf nur an dem Kopfteil angebrachten Handgriff transportiert werden.
- Lagern Sie das Gerät an einem trockenen, frostsicheren, für Kinder unzugänglichen Ort.
- Es ist mindestens einmal jährlich vom Hersteller oder einer unterwiesenen Person eine staubtechnische Überprüfung durchzuführen, z. B. auf Beschädigungen des Filters, Dichtheit des Saugers und Funktion der Kontrolleinrichtung.
- Bei Saugern der Klasse L, die sich in verschmutzter Umgebung befinden, sollte das Äußere sowie alle Maschinenteile gereinigt oder mit Abdichtmitteln behandelt werden.
- Bei der Durchführung von Wartungs- und Reparaturarbeiten müssen alle verunreinigten Teile, die nicht zufriedenstellend gereinigt werden können, entsorgt werden.
- Solche Teile müssen in undurchlässigen Beuteln in Übereinstimmung mit den gültigen Bestimmungen für die Beseitigung solchen Abfalls entsorgt werden.

STAUBSACK PAPIERFILTER WECHSELN

- ⚠ Das Gerät vom Stromnetz abtrennen, bevor Wartungs- und Reinigungsarbeiten durchgeführt werden.
- ⚠ Efter filterets rengøring, kontroller standen til senere brug. Hvis filteret er beskadiget eller defekt, udskift det med et nyt originalt filter.

Für die Reinigung und Wartung der Filter beachten Sie bitte die folgenden Anweisungen:

Papierstaubeutel muss ersetzt werden, wenn die Kontrolllampe angeschaltet bleibt. Schließen Sie den Beutel, indem Sie an der Lasche **12** ziehen



Es ist wichtig, dass der Beutel regelmäßig ausgewechselt wird, damit der Motor optimal gekühlt wird.

- Den Filter in einem angemessenen Behälter den geltenden Gesetzen gemäß entsorgen..

Wenn der Sauger **ohne den Staubeutel** aus Papier be-

nutzt wird, ist es empfehlenswert, den Staubehalter nach jedem Gebrauch zu entleeren und zu reinigen; dies ist auch beim Aufsaugen von Flüssigkeiten jeder Art ratsam.

Die **Filterpatrone** muss regelmäßig unter fließendem Wasser nur von außen gewaschen werden, um Beschädigungen an der Filteroberfläche zu vermeiden. Es wird empfohlen, ihn mindestens alle sechs Monate, bzw. je nach Häufigkeit des Gebrauchs und nach Art des aufgesaugten Schmutzes auszuwechseln.

Der **PU-Schaumfilter** muss regelmäßig ausgebürstet und/oder mit Wasser und einem neutralen Reiniger gewaschen werden. Auch bei diesem Filter wird empfohlen, ihn regelmäßig je nach Gebrauch und nach Art des aufgesaugten Schmutzes auszuwechseln.

Luftaustrittsfilter:

Filter für die Motorkühlung nur bei Nass-Trockensaugern.

Luftaustrittsfilter verschiedener Art (je nach Modell) für alle Versionen

Diese Filter müssen regelmäßig durch neue Filter ersetzt werden, es wird empfohlen, sie mindestens alle sechs Monate, bzw. je nach Art des aufgesaugten Schmutzes und nach Häufigkeit des Gebrauchs auszuwechseln.

Das richtige Reinigen, Warten und Auswechseln der Filter ist wesentlich zur Gewährleistung von:

- maximaler Leistungsfähigkeit des Geräts - geringerer Staubabgabe an den Raum - optimaler Motorkühlung

ORIGINAL-ERSATZTEILE UND VERBRAUCHSARTIKEL

Verwenden Sie stets Original-Ersatzteile. Diese sind von Ihrem Fachhändler erhältlich. Geben Sie bei der Bestellung von Ersatzteilen bitte stets die Nummer Ihres Staubsaugermodells an.

Zur Wartung oder Reparatur Ihres Produkts wenden Sie sich bitte an Ihre zuständige -Kundendienststelle.

GARANTIE

Alle unsere Geräte wurden sorgfältigen Prüfungen unterzogen. Die Garantie deckt gemäß der herrschenden Vorschriften Fabrikationsfehler ab. Die Garantie gilt vom Verkaufsdatum an. **Von der Garantie ausgeschlossen sind:** - die sich bewegenden, der Abnutzung unterliegenden Teile - Gummiteile, Kohlebürsten, Filter, Zubehör und Optional-Zubehörteile. - Zufällige Schäden und Schä-

den, die durch Transport, Nachlässigkeit oder falsche Behandlung, falsche und zweckentfremdete Benutzung und Installation verursacht werden. - Die Garantie beinhaltet nicht das gg. erforderliche Reinigen der funktionstüchtigen Teile, verstopfte Düsen und Filter, blockierte Düsen durch Verkalkung.



ENTSORGUNG

Das Gesetz (gemäß der EU-Richtlinie 2012/19/EU) verbietet dem Besitzer eines elektrischen oder elektronischen Gerätes, dieses Produkt oder dessen elektrisches/elektronisches Zubehör als gemeinen Hausmüll zu entsorgen und macht ihm zur Auflage, das Gerät bei einer entsprechenden Sammelstellen zu entsorgen. Das Produkt kann auch direkt bei dem Händler, bei dem man ein neues, dem zu entsorgenden gleichwertiges Produkt erwirbt, entsorgt werden.

DESCRIPCIÓN DEL APARATO

(ver fig. 6)

- 1 Depósito de polvo y/o de agua
 - 2 Ruedas giratorias
 - 3 Conexión boquilla del tubo flexible
 - 4 Selector funciones
 - 5 Testigo luminoso bolsa llena
 - 6 Toma para conexión a herramienta eléctrica (según las versiones)
 - 7 Bisagras apertura depósito de polvo
 - 8 Cubierta
 - 9 Manija de transporte
 - 10 Rejilla de salida del aire
 - 11 Cable de alimentación
 - 12 Lengüeta
 - 13 Guías
- (A) Bolsa de papel para el polvo
 (B) Filtro de cartucho
 (C) Filtro de espuma de poliuretano (sólo en las versiones de aspiración líquidos)
 (D) Cesto con flotador de seguridad (sólo en las versiones de aspiración líquidos)
 (E) Filtro de salida del aire de refrigeración del motor (sólo en las versiones de aspiración líquidos)
 (F) Filtro de salida del aire

ACCESORIOS (varían según los modelos)

(ver fig. 5)

- A1 Tubo flexible con empuñadura y racores
 B1 Tubos de prolongación de metal o de plástico (según las versiones)
 Tubo telescópico de metal (según las versiones)
 C1 Asta para ranuras
 D1 Boquilla para tapicería (según las versiones y los modelos)
 E1 Cepillo combinado o cepillo multiuso con accesorio para suelos y agua (según las versiones y los modelos)

MONTAJE

- △ Antes de utilizar el aparato, controlar que todos los filtros suministrados estén bien colocados y fijados.
- Colocar el filtro de poliuretano alrededor del cesto (D) (figura 7, posición 1).
 - Colocar el filtro de cartucho (B) en su alojamiento (figura 7, posición 2-3).
 - Cuando se utilice la bolsa (A), asegurarse de que la brida esté bien colocada en las guías 13 del depósito del polvo y/o agua (figura 7, posición 4).

Introducir en la conexión boquilla 3 el extremo de bayoneta del tubo flexible y girar en sentido horario hasta la posición de bloqueo, tal como se muestra en la **fig.2**.

Acoplar entre sí los tubos de prolongación o regular la longitud del tubo telescópico con el pulsador de desenganche, luego conectar los tubos o el tubo a la empuñadura colocada en el flexible presionando ligeramente **fig.1**.

Introducir en el otro extremo el accesorio deseado y más adecuado para el uso:

fig.5:

- el cepillo combinado sirve para limpiar superficies duras y para aspirar alfombras y superficies textiles. Para subir o bajar las cerdas, utilizar el pulsador colocado en el cuerpo del cepillo.
- el cepillo multiuso, así como se entrega, es adecuado para la limpieza de alfombras y superficies textiles.
- para la limpieza de suelos duros y para la aspiración de agua, es necesario montar el accesorio específico en el cuerpo del cepillo.

Los accesorios se montan con una ligera presión, introduciéndolos en el cuerpo del cepillo y enganchando los dientes de enganche en las ranuras laterales colocadas en el cuerpo del cepillo, tal como indicado en la **fig.3**.

Todos los accesorios pueden montarse indistintamente en el extremo de los tubos o directamente en la empuñadura.

Vibraciones transmitidas al usuario

$$a_h \leq 2,5 \text{ m/s}_2$$

nivel presión acústica: $L_{pA} = 79 \text{ dB (A)}$

$$K_{pA} = 1 \text{ dB (A)}$$

USO PREVISTO

- Este aparato está destinado a la recolección, aspiración, transporte y separación de polvos secos no inflamables, de líquidos no inflamables y de mezclas de agua y aire.
- Este aparato está clasificado como aspiradora en seco de clase M, para uso profesional y apto para comercios y tiendas.
- Según la norma IEC / EN 60335-2-69, la aspiradora de categoría polvos M puede ser utilizada solo para la aspiración y recolección de polvos peligrosos con un valor límite de exposición $\geq 0,1$ mg/m³.
- Este aparato también es adecuado para uso colectivo, por ejemplo, en hoteles, escuelas, hospitales, fábricas, tiendas, oficinas y residencias.
- Puede utilizarse como aspiradora de líquidos y en seco.
- El incumplimiento de estas condiciones caducará la garantía.

LIMITACIONES DE USO:

- **NO utilizar la aspiradora para polvo combustible.**
- **NO utilizar la aspiradora en ambiente explosivo.**

Símbolos

 **¡ATENCIÓN!** Prestar atención por motivos de seguridad.

 **IMPORTANTE**

 **BLOQUEADO**

 **ABIERTO**

Optional  **OPCIONAL: SI ESTÁ PRESENTE**

 **Doble aislamiento** (SI PRESENTE): es una protección suplementaria del aislamiento eléctrico.

Demás Símbolos utilizados



Llevar dispositivos de protección individual (DPI). Protector de oídos, gafas y máscara se deben llevar puestos.



ATENCIÓN: Este aparato contiene polvos peligrosos. El vaciado y el mantenimiento, inclusive la extracción de la bolsa de recogida, pueden ser realizados sólo por personal cualificado que lleve indumentaria de protección adecuada. No encender el aparato hasta cuando no se haya instalado el

sistema de filtración completo. En el caso contrario hay peligro para su salud.



Aspirador de la clase de polvos M según IEC/EN 60335-2-69 para la aspiración en seco de polvos nocivos para la salud con un valor límite de exposición de $\geq 0,1$ mg/m³

SEGURIDAD

ADVERTENCIAS GENERALES

- △ 01 Los componentes del embalaje pueden ser peligros potenciales (como por ejemplo la bolsa de plástico), por lo que es necesario colocarlos fuera del alcance de los niños y de otras personas o animales no conscientes de sus acciones.
- △ 02 Los usuarios deben estar correctamente capacitados para el uso de este aparato.
- △ 03 Cualquier uso distinto de los indicados en este manual puede constituir un peligro, por tanto debe ser evitado.
- △ 04 Utilizar la toma herramienta presente en el aparato (sólo aquellos dotados con la misma) únicamente para los fines especificados en el manual de instrucciones
- △ 06 Controlar el aparato antes de cada uso.
- △ 07 Cuando el aparato esté en funcionamiento, evitar colocar el orificio de aspiración cerca de partes delicadas del cuerpo, como la boca, los ojos o las orejas.
- △ 08 El producto no debe ser usado por niños ni por personas con reducidas capacidades físicas, sensoriales o mentales, ni por quien no cuente con suficientes conocimientos o experiencia hasta no haber sido adecuadamente capacitado.
- △ 09b17 **ATENCIÓN:** Controlar que los niños no jueguen con el aparato.
- △ 10 Antes del uso, montar correctamente cada parte del aparato.
- △ 11 Asegurarse de que la toma sea adecuada para el enchufe del aparato.
- △ 12 **Nunca sujetar el enchufe del cable eléctrico con las manos mojadas.**
- △ 13 **Asegurarse de que el valor de tensión indicado en el bloque motor corresponda con el de la fuente de energía al que se desea conectar el aparato.**
- △ 14 **No aspirar sustancias inflamables (como cenizas de chimenea y/u hollín), explosivas, tóxicas o peligrosas para la salud.**
- △ 15 No dejar desatendido el aparato mientras esté en funcionamiento.

- △ 16 Siempre retirar el enchufe de la toma de corriente antes de realizar cualquier intervención en el aparato o si se lo deja desatendido o al alcance de los niños o de personas no conscientes de sus acciones.
 - △ 17 Nunca tirar ni levantar el aparato desde el cable de alimentación eléctrica.
 - △ 18 No sumergir el aparato en agua para limpiarlo ni lavarlo con chorros de agua.
 - △ 19-17b **En ambientes húmedos (como en un baño) el aparato sólo puede conectarse a una toma de pared dotada de interruptor diferencial. En caso de dudas, rogamos ponerse en contacto con un electricista.**
 - △ 20 **Controlar escrupulosamente que cable, enchufe o partes del aparato se encuentren íntegros,**
- de lo contrario no utilizar el aparato y contactar con el Servicio de Asistencia para su reparación.**
- △ 21 **Si el cable de alimentación está dañado, deberá ser sustituido por el fabricante, por el Servicio de Asistencia, o por personal calificado para evitar situaciones peligrosas**
 - △ 22 Si se utilizan cables eléctricos de extensión, asegurarse de que estos se apoyen en superficies secas y protegidas contra salpicaduras de agua.
 - △ 23 Antes de aspirar líquidos, probar la funcionalidad del **flotador**. Cuando se aspiran líquidos, si el tambor está lleno, la abertura de succión está cerrada por un flotador y se interrumpe el proceso de aspiración. Apagar el aparato, desenchufarlo de la toma y vaciar el tambor. Asegurarse periódicamente de que el flotador (dispositivo de limitación del nivel de agua) esté limpio y sin signos de daños.
 - △ 24 En caso de vuelco, se recomienda volver a levantar el aparato antes de apagarlo
 - △ 25 Apagar inmediatamente el aparato en caso de fuga de líquido o espuma.
 - △ 26 **No utilizar el aparato para aspirar agua de contenedores, lavabos, bañeras, etc.**
 - △ 05 Antes de vaciar el tambor, apagar el aparato y desenchufarlo de la toma de corriente.
 - △ 27 No utilizar disolventes ni detergentes agresivos.
 - △ 28 El mantenimiento y las reparaciones siempre deben ser realizados por personal especializado; las partes que eventualmente fallen sólo se deberán sustituir con recambios originales.
 - △ 29 El fabricante no se hace responsable por los daños causados a personas, animales o cosas debido a la falta de cumplimiento de estas instrucciones o si la unidad se utiliza en modo irracional.
 - △ Utilizar únicamente accesorios y piezas de recambio originales recomendados por el fabricante.

NORMAS DE SEGURIDAD ADICIONALES



ATENCIÓN: La aspiradora contiene polvo perjudicial para la salud. Operaciones de vaciado y mantenimiento, incluyendo la extracción del depósito de recolección de polvo, sólo deben ser llevadas a cabo por personas expertas. Es necesario usar una protección adecuada. No poner en funcionamiento la aspiradora sin el sistema de filtración completo. De lo contrario se pone en peligro la salud.

- △ No aspirar materiales ardientes ni humeantes, como ceniza caliente, fósforos o cigarrillos.
- △ No aspirar materiales explosivos combustibles, como grano, carbón u otro material combustible finamente dividido.
- △ No aspirar materiales peligrosos, tóxicos o cancerígenos, como amianto o pesticidas.
- △ No aspirar líquidos explosivos (como diluyentes, gasolina, gasóleo, aceite combustible, etc.), ácidos o disolventes.
- △ No usar la aspiradora sin filtros montados, excepto por cuanto explicado en la sección "Aspiración líquidos" de este manual.
- △ Algunas maderas contienen conservantes que pueden ser tóxicos. Prestar especial atención para evitar el contacto con la piel cuando se trabaja con estos materiales. Solicitar y seguir todas las instrucciones de seguridad disponibles del proveedor del material.
- △ No utilizar la aspiradora como asiento, escalera ni alzador.
- △ No colocar objetos pesados sobre la aspiradora.
- △ No colgar la aspiradora, por ejemplo para su transporte.



Llevar dispositivos de protección individual (DPI). Protector de oídos, gafas y máscara se deben llevar puestos.

USO

- Los requisitos para el grado de emisión (polvo clase **M**) han sido probados para la aspiración en seco.
- ⚠ Asegurarse de que el interruptor esté en posición (0) OFF y conectar el aparato a una toma de corriente adecuada.

ASPIRACIÓN POLVOS



Las aspiradoras Clase M son adecuadas para aspirar polvos secos no combustibles y polvos no inflamables con un valor límite de $\geq 0,1 \text{ mg/m}^3$

Para la aspiración de polvos secos poner los filtros: (ver fig. 7)

- (A) Bolsa de papel para el polvo
- (B) Filtro de cartucho
- (C) Filtro de espuma de poliuretano (sólo para versiones aspira líquidos)

ASPIRACIÓN LÍQUIDOS

Antes de aspirar líquidos, asegurarse de retirar la bolsa de papel A y el filtro de cartucho B si están presentes.

Para la aspiración de líquidos poner el filtro: (ver fig. 8)

- (C) Filtro de espuma de poliuretano (sólo para versiones aspira líquidos)
 - La máquina debe mantenerse siempre sobre una base horizontal, de forma segura y estable.
 - Introducir el filtro adecuado para su uso.
- ⚠ Nunca trabajar sin antes haber montado los filtros.
- Utilizar los accesorios más adecuados para el uso requerido.
- Colocar el interruptor en (-) ON para encender el aparato.
- Se debe proporcionar un adecuado porcentaje de ventilación (polvos de Clase **M**) cuando se hace circular aire en salida.
- ⚠ NO conectar herramientas eléctricas a la toma (cuando se utiliza el aparato para aspirar líquidos)..
- Cuando se utiliza la aspiradora para aspirar líquidos, conectarla a una toma de corriente protegida por un dispositivo de corriente residual (RCD).

FUNCIÓN SOPLADOR

- ⚠ ATENCIÓN - esta función no puede utilizarse si se usa el aparato para la aspiración en seco de polvos peligrosos: El aparato también se puede usar como soplador: para ello es necesario quitar la rejilla de salida de aire 10 presionando ligeramente la lengüeta de cierre. Desconectar el tubo flexible de la conexión boquilla 3 e introducir el extremo de bayoneta del mismo tubo flexible en el orificio de soplado ubicado dentro de la cubierta y detrás de la rejilla de aire, como muestra la fig.4.
- Una vez finalizado su uso, poner el interruptor en 0 (OFF) y retirar el enchufe de la toma.

PUESTA EN FUNCIONAMIENTO

0 (0) OFF, APARATO APAGADO



(I) ON, FUNCIÓN MANUAL



FUNCIÓN AUTOMÁTICA EN COMBINACIÓN CON HERRAMIENTA ELÉCTRICA E - TOMA HERRAMIENTA ELÉCTRICA MÁX 2200W

CONEXIÓN DE LAS HERRAMIENTAS ELÉCTRICAS

fig. 9:

⚠ ADVERTENCIA:

- Respetar la potencia conectada máxima para la toma de las herramientas eléctricas (consultar las CARACTERÍSTICAS TÉCNICAS).
- Asegurarse de que el aspirador y la herramienta eléctrica estén apagados antes de conectarlos o desconectarlos entre ellos.
- Para conectar una herramienta eléctrica, abrir la tapa e introducir la clavija de la herramienta eléctrica en la toma del aspirador.
- Girar el botón giratorio interruptor en posición "AUTOMÁTICA".
- Encendiendo y apagando la herramienta eléctrica conectada, el aspirador se enciende y se apaga contemporáneamente.

Al final del ciclo, la función de sacudida del filtro se pondrá en funcionamiento durante unos 6 seg.

- Después del uso, desconectar la herramienta eléctrica de la toma del aspirador.
- Apagar el aspirador después del uso.
- En la toma electroherramientas hay tensión también con el interruptor en posición (I) ON.



Para limpiar el filtro en modalidad manual, colocar el selector en el símbolo del filtro de cartucho.

CUIDADO Y MANTENIMIENTO

- ⚠ Desconectar el aparato de la red eléctrica **desenchufándolo de la toma** antes de realizar cualquier intervención de mantenimiento y limpieza.
- Limpiar el exterior de la máquina con un paño seco.
- Mover el aparato sólo utilizando la manija de transporte que se encuentra en el cabezal del motor.
- Mantener el aparato y los accesorios en un lugar seco y seguro, fuera del alcance de los niños.
- Al menos una vez por año el fabricante o personal especializado debe realizar una inspección técnica del polvo, por ejemplo, para controlar daños en el filtro, el sellado contra fugas en la aspiradora y la función de la centralita.
- Para aspiradoras de categoría M que se encontraban en ambientes contaminados, es necesario limpiar el exterior y todas las partes de la máquina.
- Al llevar a cabo las intervenciones de mantenimiento y reparación, se deberán eliminar todas las partes que no puedan limpiarse lo suficiente.
- Esos componentes deberán estar cerrados en bolsas selladas y eliminarse de acuerdo con la normativa vigente para la eliminación de estos residuos.

SUSTITUCIÓN DE LOS FILTROS I

- ⚠ Antes de proceder con cualquier operación de limpieza o mantenimiento, siempre se debe desconectar el enchufe de la toma.
- ⚠ Después de la operación de limpieza del filtro, comprobar el estado de idoneidad para su uso. En caso de daño o rotura, sustituirlo con un filtro original.

La **bolsa de papel** para el polvo debe reemplazarse cuando el testigo luminoso permanece encendido.
Cerrar la bolsa deslizando la lengüeta **12**



- Se recomienda cambiar la bolsa periódicamente para garantizar un enfriamiento óptimo del motor.
- Eliminar el filtro en un contenedor adecuado según las leyes en vigor.

Si se utiliza la aspiradora **sin** bolsa de papel para el polvo, después de cada uso se recomienda vaciar y limpiar el depósito de polvo. También se recomienda este procedimiento cuando se aspire cualquier tipo de líquidos.

La parte externa del **filtro de cartucho** debe lavarse con agua corriente para evitar dañar la superficie filtrante. Igualmente se recomienda sustituir al menos cada seis meses, e igualmente en relación a la frecuencia de uso y al tipo de suciedad aspirada.

El filtro de **espuma de poliuretano** debe ser cepillado y/o lavado con agua y detergente suave con regularidad. También se recomienda sustituir periódicamente este filtro en relación a la frecuencia de uso y al tipo de suciedad aspirada.

Filtro aire refrigeración motor solo para versiones sólido/líquido.

Filtro salida aire de diversos tipos (según los modelos) para todas las versiones
Estos filtros deben sustituirse periódicamente con filtros nuevos. Para ello es necesario quitar la rejilla de salida de aire 10 presionando ligeramente la lengüeta de cierre. Sustituir los filtros 1 y/o 2 y volver a colocar la rejilla en la cubierta.

RECAMBIOS ORIGINALES Y MATERIAL DE CONSUMO

Sustituir siempre recambios y accesorios con originales. Éstos se encuentran disponibles en su revendedor local. Cuando se realiza un pedido de piezas de recambio y accesorios indicar siempre el modelo y número de código.

Asistencia posventa

En el caso en que necesiten ayuda, por favor, contacten con el Centro de Asistencia Autorizado más cercano.

CONDICIONES DE GARANTÍA

Todos nuestros aparatos han sido sometidos a estrictos controles y están garantizados contra defectos de fabricación, de acuerdo con la normativa vigente en los diferentes países.

La garantía comienza a partir de la fecha de compra.

La misma excluye: piezas sujetas a normal desgaste, partes de goma, cepillos de carbón, filtros, accesorios y opcionales; daño accidental debido al transporte, descuido o trato inadecuado, uso y e instalación incorrecta o inadecuada.

La garantía no cubre la limpieza de los órganos en funcionamiento, de incrustaciones, filtros y boquillas en general.

ELIMINACIÓN

Como propietario de un aparato eléctrico o electrónico, la ley (en conformidad con la directiva 2012/19/EU) le prohíbe eliminar este producto o sus accesorios eléctricos/electrónicos como residuo doméstico sólido urbano y le obliga a eliminarlo en los centros de recogida específicos. Es posible eliminar el producto directamente mediante el distribuidor adquiriendo un producto nuevo, equivalente al que se debe eliminar

OPIS

(patrz rys. 6)

- 1 Pojemnik do pyłów z cieczy
 - 2 Koła
 - 3 Otwór do włożenia węża
 - 4 Przełącznik funkcji
 - 5 Lampka kontrolna pełnego worka
 - 6 Chwytnik elektronarzędzia do 2200 W (modele z chwytem)
 - 7 Mocowania zamknięcia górnej pokrywy/pojemnika
 - 8 Pokrywa
 - 9 Uchwyt do transportu
 - 10 Kratka wylotu powietrza
 - 11 Kabel elektryczny
 - 12 Suwak
 - 13 Prowadnice
- (A) Filtr papierowy do pyłów
 (B) Wkład filtracyjny
 (C) Filtr z pianki poliuretanowej (tylko dla wersji zasysania cieczy)
 (D) Koszyk z płytą ochronną (tylko dla wersji zasysania cieczy)
 (E) Filtr wylotu powietrza do chłodzenia silnika (tylko dla wersji zasysania cieczy)
 (F) Filtr wylotu powietrza

DODATKOWE WYPOSAŻENIE (różne w zależności od modeli)

(patrz rys. 5)

- A1 Rura giętka z Uchwyt z osprzęt
 B1 Rury przedłużacze metalowe lub plastikowe (w zależności od wersji)
 Rura teleskopowa metalowa (w zależności od wersji)
 C1 Ssawka prosta
 D1 Szczotka małych (w zależności od wersji i modeli)
 E1 Szczotka kombinowana lub szczotka uniwersalna z wkładką do podłóg i wody (w zależności od wersji i modeli)

INSTRUKCJE MONTAŻU

- ⚠ Przed przystąpieniem do używania urządzenia, sprawdź czy wszystkie dostarczone w wyposażeniu filtry są prawidłowo założone.
- Włóż filtr z pianki poliuretanowej na koszyk (D) (rysunek 7, pozycja).
 - Włóż wkład filtracyjny (B) na swoje miejsce (rysunek 7, pozycja 2-3).
 - W przypadku używania worka (A), upewnij się czy kołnier worka jest prawidłowo założony na prowadnice 13 pojemnika do zbierania pyłu i/lub wody (rysunek 7, pozycja 4).

Włóż do otworu 3 końcówkę bagietową węża i obróć w kierunku zgodnym z ruchem wskazówek zegara do momentu zablokowania jak na **rys.2**.

Połącz między sobą rury przedłużacze lub wyreguluj długość rury teleskopowej za pomocą specjalnego przycisku i następnie połącz rury lub rurę z uchwytem znajdującym się na wężu lekko na niego naciskając.

Włóż na drugą końcówkę odpowiednie do wymaganego użycia akcesorium:

rys.5:

-szczotka kombinowana służy do czyszczenia twardych powierzchni, jak i odkurzania dywanów i powierzchni tekstylnych. Aby wyciągnąć lub schować szczeciny szczotki naciśnij na przycisk znajdujący się na korpusie szczotki.

-szczotka uniwersalna w dostarczonej formie jest używana do odkurzania dywanów i powierzchni tekstylnych.

-Do czyszczenia twardych podłóg oraz zasysania wody należy włożyć do korpusu szczotki specjalną wkładkę.

Wkładki montuje się wykonując lekki nacisk podczas ich wkładania do korpusu szczotki i zakleszczając zęby zaczepowe w szczelinach bocznych znajdujących się na korpusie szczotki w sposób wskazany na **rys.3**

Wszystkie akcesoria, mogą być montowane zarówno na końcówkach rur jak i bezpośrednio na uchwycie.

Wibracje przekazywane użytkownikowi

$$a_h \leq 2,5 \text{ m/s}_2$$

Poziom ciśnienia akustycznego: $L_{pA}=79 \text{ dB (A)}$

$$K_{pA} = 1 \text{ dB (A)}$$

PRZEWIDZIANE UŻYTKOWANIE

- Urządzenie przeznaczone jest do wychwytywania, zasysania, transportu i wydalania wiórów drewnianych, niepalnych suchych pyłów, jak również niepalnych cieczy oraz mieszanek wodno-powietrznych. Odkurzacz jest certyfikowany i odpowiada klasie ochrony przeciwpyłowej **M**.
- Jest dostosowany do podwyższonych obciążeń w zastosowaniach przemysłowych, np. w rzemiośle, przemyśle i w warsztatach naprawczych.
- Odkurzacze klasy ochrony przeciwpyłowej **M** mogą, zgodnie z wymaganiami normy IEC/EN 60335-2-69, być stosowane do zasysania i odsysania niebezpiecznych dla zdrowia pyłów o wartości granicznej ekspozycji wynoszącej $\geq 0,1 \text{ mg/m}^3$.
- Urządzenie to nadaje się również do użytkowania na dużych powierzchniach, na przykład w hotelach, szkołach, szpitalach, fabrykach, sklepach, biurach i w ośrodkach czasowych.
- Może być użyty jako odkurzacz do cieczy lub odkurzacz do pyłów.
- Nieprzestrzeganie niniejszych warunków powoduje wygaśnięcie gwarancji.

Ograniczenia używania:

- **NIE używaj odkurzacza do pyłu węglowego.**
- **NIE używaj odkurzacza w atmosferze zagrożonej wybuchem.**

Symbole

 **UWAGA! Zachować ostrożność ze względów bezpieczeństwa.**

 **WAŻNE**

 **ZABLOKOWANY**

 **OTWARTY**

Optional  **JEŚLI OBECNY**

 **Podwójna izolacja (JEŚLI OBECNA):** jest dodatkowym zabezpieczeniem izolacji elektrycznej.

Dodatkowe Używane symbole:



Konieczne jest odpowiednie wyposażenie ochronne. (DPI). Nauszniki, gogle i maski.



W odkurzacz znajduje się pył stanowiący zagrożenie dla zdrowia. Opróżnianie i konserwację urządzenia, włącznie z likwidacją pojemnika na pył należy

zlecać odpowiednio wykwalifikowanemu personelowi fachowemu. Konieczne jest odpowiednie wyposażenie ochronne. Nie wolno używać odkurzacza bez kompletnego systemu filtracyjnego. Użycie takie jest zagrożeniem dla zdrowia.



Odkurzacz klasy ochrony przeciwpyłowej L, do odsysania na sucho, niepalnych suchych pyłów, o wartości granicznej ekspozycji wynoszącej $\geq 0,1 \text{ mg/m}^3$.

BEZPIECZEŃSTWO OSTRZEŻENIA OGÓLNE

⚠ Komponenty opakowania mogą okazać się niebezpieczne (np. worek plastikowy), z tego powodu należy trzymać je z dala od dzieci i innych osób o ograniczonych zdolnościach umysłowych lub zwierząt. Użytkownicy muszą zostać odpowiednio poinstruowani o obsłudze urządzenia.

⚠ Każde użytkowanie inne, niż przewidziane w niniejszej instrukcji może być niebezpieczne i należy go unikać.

⚠ Używać chwytu narzędzia znajdującego się na urządzeniu (tylko dla urządzeń wyposażonych w chwyt narzędzia) tylko do celów podanych w instrukcji obsługi

⚠ Przed opróżnieniem pojemnika należy wyłączyć urządzenie i wyciągnąć wtyczkę z gniazdka.

⚠ Podczas działania urządzenia należy unikać zbliżania wlotu rury do delikatnych części ciała, takich jak oczy, usta, uszy.

⚠ 16 UWAGA: Wyrób nie może być używany przez dzieci lub przez osoby ze zmniejszonymi zdolnościami fizycznymi, zmysłowymi i umysłowymi lub nie posiadającymi odpowiedniego doświadczenia i wiedzy, dopóki nie zostaną odpowiednio przeszkoleni lub nauczeni.

⚠ 17 UWAGA: Dzieci, nawet jeżeli pod opieką, nie mogą bawić się wyrobem.

⚠ Upewnić się, że gniazdko jest odpowiednie do wtyczki urządzenia.

⚠ **Nigdy nie należy dotykać wtyczki mokrymi rękami.**

⚠ **Upewnić się, że wartość napięcia wskazana na bloku silnika odpowiada napięciu źródła energii, do którego chce się podłączyć urządzenie.**

⚠ **Nie zasysać substancji łatwopalnych (np. popiół z kominika, sadza), wybuchowych, toksycznych lub niebezpiecznych dla zdrowia.**

⚠ Nie pozostawiać działającego urządzenia bez opieki.

⚠ Wyciągnąć zawsze wtyczkę z gniazdka przed wykonaniem jakiegokolwiek interwencji na urządzeniu lub kiedy pozostaje bez opieki w zasięgu dzieci lub osób o ograni-

czonych zdolnościach umysłowych.

△Nigdy nie ciągnąć lub podnosić urządzenia za kabel elektryczny.

△Nie zanurzać urządzenia w wodzie, w celach czyszczenia, ani nie myć go przy użyciu strumieni wody.

△**W wilgotnych środowiskach (np. łazienka) urządzenie musi być podłączone tylko do gniazdek wyposażonych w wyłącznik różnicowy. W przypadku wątpliwości, należy zwrócić się do elektryka.**

△**Sprawdzić dokładnie czy kabel, wtyczka lub części urządzenia nie są uszkodzone, i gdyby tak było, nie używać absolutnie urządzenia, lecz zwrócić się do Serwisu w celu jego naprawy.**

△**Jeśli kabel zasilający jest uszkodzony, musi zostać wymieniony przez konstruktora lub serwis lub przez wykwalifikowany personel, w celu uniknięcia niebezpiecznych sytuacji.**

△W przypadku użycia przedłużaczy elektrycznych, należy upewnić się, że położone są one na suchych powierzchniach, zabezpieczonych przed ewentualnym zmoczeniem.

△Przed rozpoczęciem zasysania cieczy należy sprawdzić funkcjonalność pływak. Kiedy zasysa się ciecz, w momencie gdy pojemnik jest pełen, otwór zasysania zostaje zamknięty i zostaje przerwany proces zasysania. Wyłączyć urządzenie, wyciągnąć wtyczkę z gniazdka i opróżnić pojemnik. Upewnić się regularnie, że pływak (urządzenie kontrolujące poziom wody) jest czysty i bez śladów uszkodzenia.

△W przypadku przewrócenia się urządzenia, zaleca się podniesienie urządzenia przed jego wyłączeniem.

△W przypadku, gdy wylewa się ciecz lub piana, należy natychmiast wyłączyć urządzenie.

△**Nie używać urządzenia w celu zasysania wody z pojemników, zlewów, wanien, itd.**

△Skontrolować urządzenie przed każdym użyciem.

△Nie używać rozpuszczalników i agresywnych detergentów.

△Konserwacja i naprawy muszą być zawsze wykonane przez wyspecjalizowany personel; uszkodzone części należy wymienić tylko na oryginalne części zamienne.

△Producent zrzeka się jakiegokolwiek odpowiedzialności za wypadki ludzi i zwierząt oraz uszkodzenia rzeczy spowodowane brakiem przestrzegania niniejszych instrukcji lub w wyniku nieprawidłowego użytkowania urządzenia.

△W celu zapewnienia bezpieczeństwa urządzenia, należy używać wyłącznie oryginalnych części zamiennych od producenta lub zatwierdzone przez producenta

DODATKOWE BEZPIECZEŃSTWO OSTRZEŻENIA



W odkurzaczu znajduje się pył stanowiący zagrożenie dla zdrowia. Opróżnianie i konserwację urządzenia, włącznie z likwidacją pojemnika na pył należy zlecać odpowiednio wykwalifikowanemu personelowi fachowemu. Konieczne jest odpowiednie wyposażenie ochronne. Nie wolno używać odkurzacza bez kompletnego systemu filtracyjnego. Użycie takie jest zagrożeniem dla zdrowia.

△NIE zbierać palących się lub żarzących elementów, takich jak gorący popiół, palące zapalki czy papierosy

△NIE należy używać do odkurzania materiałów wybuchowych, takich jak zboża, trociny czy węgiel lub innych silnie rozdrobnionych materiałów łatwopalnych.

△Nie należy używać do odkurzania materiałów niebezpiecznych, toksycznych lub rakotwórczych, takich jak azbest czy pestycydy.

△Nie należy używać do odkurzania płynów wybuchowych (np. rozcieńczalnik, benzyna, olej napędowy, olej opałowy itp.), kwasy i rozpuszczalniki.

△Nie wolno używać odkurzacza bez filtrów, za wyjątkiem "odkurzania na mokro" opisanego w odpowiedniej części instrukcji.

△Niektóre drewna zawierają konserwanty, które mogą być toksyczne. Dostawca surowca powinien zapewnić dodatkowe informacje i wskazania, jeżeli powinno się unikać wdychania lub kontaktu ze skórą przy pracy z takimi materiałami.

△NIE należy używać odkurzacza jako siedziska, drabiny lub podstawki.

△NIE umieszczaj ciężkich przedmiotów na odkurzaczu.

△NIE należy wieszać odkurzacza do transportu



Konieczne jest odpowiednie wyposażenie ochronne. (DPI). Nauszniki, gogle i maski.

UŻYTKOWANIE

☞**WAŻNE:** Wymagania dotyczące stopnia przepuszczalności (klasa ochrony przeciwpylowej **M**) udokumentowane zostały tylko w przypadku odsysania na sucho.

△Upewnić się, że wyłącznik jest w pozycji (0) OFF i podłączyć urządzenie do odpowiedniego gniazdka elektrycznego.

ZASYSANIE PYŁÓW



Odkurzacz klasy ochrony przeciwyłowej **M**, do odsysania na sucho, niepalnych suchych pyłów, o wartości granicznej ekspozycji wynoszącej $\geq 0,1$ mg/m³.

Zasysanie suchych pyłów, montaż:

- (A) Filtr papierowy .
- (B) Filtr (zasysanie pyłów).
- (C) Filtr do cieczy (zasysanie cieczy)

ZASYSANIE CIECZY

Przed zasysaniem cieczy upewnij, że został wyciągnięty worek papierowy A oraz wkład filtracyjny B, ewentualnie występujące.

Zasysanie cieczy, montaż:

- (C) Filtr do cieczy (zasysanie cieczy)

- Maszyna musi zawsze znajdować się na poziomej podstawie, oparta w sposób bezpieczny i stabilny.
- Włożyć filtr odpowiedni do danego użytkowania.
- ⚠ Nie pracować nigdy bez włożonych filtrów.
- Używać akcesoriów najbardziej nadających się do danego użytkowania.
- Ustawić wyłącznik na (I) ON, aby wyłączyć urządzenie.
- ⚠ **WAŻNE:** Odpowiednia szybkość wentylacji (klasa ochrony przeciwyłowej **M**) muszą być przewidziane, gdy wychodzące powietrze cyrkuluje
- ⚠ **UWAGA:** NIE podłączaj elektronarzędzi do wylotu powietrza przy zasysaniu płynów lub cieczy.
- ⚠ **WAŻNE:** Zasilac urządzenie poprzez zabezpieczenie różnicowo-prądowe przy zasysaniu cieczy lub mokrych zanieczyszczeń.
- Po zakończonej pracy ustawić wyłącznik na (0) OFF i wyciągnąć wtyczkę z gniazdka elektrycznego.

DMUCHAWA

- ⚠ **UWAGA** funkcja nie jest używana jeżeli urządzenie jest używane do zasysania na sucho szkodliwych pyłów

Urządzenie może być używane również jako dmuchawa: w tym celu ściągnij kratkę wylotu powietrza 10 naciskając nieznacznie na suwak zamykający. Odłącz wąż z otworu wlotowego 3 i włóż następnie końcówkę bagnetową węża do otworu poddmuchu umieszczonego wewnątrz

pokrywy, z tyłu kratki powietrza w sposób wskazany na **rys.4.**

ROZRUCH

0 (0) OFF, URZĄDZENIE WYŁĄCZONE

(I) ON, FUNKCJA RĘCZNA

FUNKCJA AUTOMATYCZNA W ZESTAWIENIU Z ELEKTRONARZĘDZIEM - CHWYT ELEKTRONARZĘDZIA MAX 2200W

PODŁĄCZENIE NARZĘDZI ELEKTRYCZNYCH

rys. 9:

⚠ **POUCZENIE:**

- Przestrzegaj maksymalnej podłączonej mocy do gniazdka narzędzi elektrycznych (odnieś się do CHARAKTERYSTYKI TECHNICZNEJ).
- Upewnij się czy zarówno odkurzacz jak i narzędzie elektryczne są wyłączone przed ich połączeniem lub rozłączeniem między sobą.
- Aby podłączyć narzędzie elektryczne, otwórz pokrywę i włóż wtyczkę narzędzia elektrycznego do gniazdka odkurzacza.
- Przekręć pokrętkę wyłącznika do pozycji "AUTOMATYCZNEJ"
- Włączając i wyłączając podłączone narzędzie elektryczne, jednocześnie włącza się i wyłącza odkurzacz.
- **A koniec cyklu, funkcja wstrząsania filtra zostanie uruchomiona przez około 6 sek.**
- Po użyciu, odłącz narzędzie elektryczne z gniazdka odkurzacza.
- Wyłącz odkurzacz po użyciu.
- W gniazdku narzędzi elektrycznych występuje napięcie również z wyłącznikiem w pozycji (I)ON



W celu ręcznego wyczyszczenia filtra, ustaw przełącznik na symbolu wkładu filtracyjnego.

DBAŁOŚĆ I KONSERWACJA

- ⚠ Odłączyć urządzenie z sieci elektrycznej, wyciągając wtyczkę z gniazdka elektrycznego, przed wykonaniem jakiegokolwiek interwencji konserwacji i czyszczenia.
- Wyczyścić zewnętrzną część maszyny przy pomocy suchej szmatki.
- Przenosić urządzenie tylko przy użyciu uchwyty znajdującego się na górnej pokrywie silnika.
- Przechowywać urządzenie i akcesoria w suchym i bezpiecznym miejscu, z dala od zasięgu dzieci.

- Co najmniej raz do roku producent lub odpowiednio przeszkolona osoba powinna dokonać certyfikacji urządzenia, kontrolując np. uszkodzenia filtra, szczelność odkurzacza i sprawność funkcjonowania urządzeń nadzorujących.
- W przypadku odkurzaczy klasy **M**, które znajdowały się w zabrudzonym otoczeniu należy oczyścić obudowę oraz wszystkie elementy maszyny oraz zastosować odpowiednie środki uszczelniające.
- Podczas przeprowadzania prac konserwacyjnych i naprawczych należy poddać likwidacji wszystkie zanieczyszczone części, które nie dają się w zadawalający sposób oczyścić.
- Elementy te należy zapakować w nieprzepuszczalne worki i zlikwidować zgodnie z obowiązującymi przepisami dotyczącymi likwidacji tego typu odpadów.

ZDEJMOWANIE FILTR CZYSZCZENIE FILTRA

(worka na nieczystości)

- ⚠ Odłączyć urządzenie z sieci elektrycznej, wyciągając wtyczkę z gniazdka elektrycznego, przed wykonaniem jakiegokolwiek interwencji konserwacji i czyszczenia.
- ⚠ Po oczyszczeniu filtra, należy sprawdzić przydatność do wykorzystania w przyszłości. W przypadku uszkodzony, wymień go na oryginalny filtr.



Worek papierowy do zbierania pyłu

należy wymienić, gdy lampka kontrolna pozostaje zapalona.

Zamknąć worek przesuwając suwak **12**

Dobłą normą jest okresowa wymiana worka w celu zagwarantowania optymalnego chłodzenia silnika.

- Worek pełen nieczystości należy umieścić w odpowiednim pojemniku zgodnie z obowiązującym prawem.

Jeżeli odkurzacz jest używany bez papierowego worka do zbierania pyłu, zaleca się, po każdym użyciu, opróżnienie i wyczyszczenie pojemnika pyłu; ta czynność jest zalecana również w przypadku zasysania wszelkiego typu cieczy

Wkład filtracyjny należy okresowo myć pod bieżącą wodą tylko zewnętrznie, uważając, żeby nie uszkodzić powierzchni filtracyjnej.

Zaleca się wymianę co najmniej raz na sześć miesięcy i w każdym razie w oparciu o częstotliwość używania oraz rodzaj zasysanego brudu

Filtr z pianki poliuretanowej musi być okresowo szczotkowany lub myty wodą i neutralnym detergentem.

Również dla tego filtra zaleca się okresową wymianę w oparciu o częstotliwość używania oraz rodzaj odsysanego brudu.

Filtr powietrza chłodzenia silnika tylko dla wersji do zasysania ciał stałych/ciecz.

Filtr wylotu powietrza różnego rodzaju (w zależności od modeli) dla wszystkich wersji

Te filtry muszą być okresowo wymienione na nowe. Usunąć kratkę wylotu powietrza 10 naciskając nieznacznie na suwak zamykający. Wymień filtry 1 i/ lub 2 i z powrotem załóż kratkę na pokrywie

NÁHRADNÍ DÍLY A SPOTŘEBNÍ MATERIÁLY

Vždy používejte originální náhradní díly společnosti. Získáte je u místního prodejce výrobků producenta nebo přímo. V objednávce dílů laskavě vždy uvádějte číslo modelu.

Service společnosti

S opravami se obračte vždy na místní servisní středisko společnosti.

WARUNKI GWARANCJI

Wszystkie nasze urządzenia zostały poddane dokładnym odbiorom technicznym i posiadają gwarancję na wady fabryczne zgodnie z obowiązującymi normatywnymi, stosowanymi w różnych krajach. Gwarancja zaczyna obowiązywać od daty nabycia. Z gwarancji wyłączone są części zużywające się, części gumowe, szczotki węglowe, filtry, akcesoria i opcje; przypadkowe uszkodzenia spowodowane podczas transportu, przez nieuwagę o przez nieodpowiednie traktowanie, przez błędne lub nieprawidłowe użytkowanie i instalację. Gwarancja nie zastępuje ogólnego czyszczenia organów funkcjonowania, brudu, filtrów i dysz.

SKŁADOWANIE

Do właściciela urządzenia elektrycznego lub elektronicznego, ustawa (zgodna z dyrektywą 2012/19/EU) zabrania  składowania produktu i jego akcesoriów elektrycznych / elektronicznych jako odpadu domowego i nakłada obowiązek składowania go w odpowiednich punktach zbiórki odpadów specjalnych. Można składować produkt bezpośrednio u dystrybutora poprzez nabycie nowego produktu, ekwiwalentnego do składowanego.

BESCHRIJVING VAN HET APPARAAT

(zie fig. 6)

- 1 Stof- en/of waterreservoir
 - 2 Zwenkwielen
 - 3 Zuigmondkoppeling flexibele slang
 - 4 Functiekeuzeschakelaar
 - 5 Zak vol indicatielampje
 - 6 Aansluitpunt voor verbinding met elektrische gereedschappen (afhankelijk van de versie)
 - 7 Scharnieren voor het openen van het stofcompartiment
 - 8 Cover
 - 9 Transporthandgreep
 - 10 Rooster luchtuitlaat
 - 11 Voedingskabel
 - 12 Lipje
 - 13 Geleider
- (A) Papieren stofzak
 (B) Carterfilter
 (C) Filter van polyurethaanschuim (uitsluitend in de versies voor vloeistofafzuiging)
 (D) Mandje met veiligheidsvlotter (uitsluitend in de versies voor vloeistofafzuiging)
 (E) Luchtuitlaatfilter motorkoeling (uitsluitend in de versies voor vloeistofafzuiging)
 (F) Luchtuitlaatfilter

MEEGELEVERDE ACCESSOIRES**(Variërend afhankelijk van het model)**

(zie fig. 5)

- A1 Flexibele slang met handgreep en koppelingen
 B1 Metalen of kunststof verlengslangen (afhankelijk van de versie)
 Metalen telescopische slang (afhankelijk van de versie)
 C1 Lans voor spleten
 D1 Zuigmond voor gestoffeerde meubelen (afhankelijk van de versie en het model)
 E1 Gecombineerde borstel of multifunctionele borstel met inzetstuk voor vloeren en water (afhankelijk van de versie en het model)

Trillingen overgedragen aan de gebruiker

$$a_h \leq 2,5 \text{ m/s}_2$$

geluidsdrukniveau: $L_{pA} = 79 \text{ dB (A)}$

$$K_{pA} = 1 \text{ dB (A)}$$

MONTAGE

- ⚠ Alvorens het apparaat te gebruiken, dient er te worden gecontroleerd dat alle meegeleverde filters correct zijn geplaatst.
- Plaats het polyurethaan filter rondom het mandje (D) (figuur 7, positie 1).
 - Plaats het papieren filter (B) in de hiervoor bedoelde zitting (figuur 7, positie 2-3).
 - Indien gebruik wordt gemaakt van de zak (A) dient er te worden verzekerd dat de flens van de zak correct is ingevoerd in de hiervoor bedoelde geleider 13 van de stof- en/of waterreservoir (figuur 7, positie 4).

Voer het bajonetuiteinde van de flexibele slang in de zuigmondkoppeling 3 en draai rechtsom tot de blokkeringsstand wordt bereikt, zoals in fig. 2.

Koppel de verlengslangen vast of regel de lengte van de telescopische slang met behulp van de hiervoor bedoelde ontgrendelingsknop en verbind vervolgens de slangen of de slang met handgreep geplaatst op de flexibele slang door een lichte druk uit te oefenen fig. 1.

Voer in het andere uiteinde het gewenste en meeste geschikte accessoire in

fig.5:

-de gecombineerde borstel dient zowel voor het reinigen van harde oppervlakken als voor het zuigen van tapijtvloerbedekkingen en textieloppervlakken. Voor de extractie of het intrekken van de borstelharen dient er op de knop op de behuizing van de borstel te worden gedrukt.

-de multifunctionele borstel is, zoals meegeleverd, geschikt voor het reinigen van tapijtvloerbedekkingen en textieloppervlakken.

-Voor de reiniging van harde vloeren en voor vloeistofafzuiging dient het geschikte inzetstuk in de behuizing van de borstel te worden ingevoerd.

De inzetstukken worden gemonteerd door deze met een lichte druk in de behuizing van de borstel te plaatsen en de vergrendelingsstandjes in de laterale spleten op de behuizing van de borstel klikken zoals aangeduid in fig. 3.

Alle accessoires kunnen worden gemonteerd op de uiteinden van de slangen of direct op de handgreep

BOEGOD GEBRUIK

- Dit apparaat is bedoeld voor het verzamelen, opzuigen, transporteren en scheiden van niet-ontvlambaar stofdeeltjes en niet-ontvlambare vloeistoffen en water-luchtmengsels.
- Dit apparaat is geclassificeerd als droogstofzuiger klasse **M**, voor professioneel gebruik en is geschikt voor gebruik in winkels en warenhuizen.
- Overeenkomstig de norm IEC / EN 60335-2-69, kan de stofzuiger van stofklasse **M** uitsluitend worden gebruikt voor het opzuigen en verzamelen van schadelijke stofdeeltjes met een blootstellingsgrenswaarde van $\geq 0,1$ mg/m³.
- Dit apparaat is tevens geschikt voor collectief gebruik, zoals bijvoorbeeld in hotels, scholen, ziekenhuizen, fabrieken, winkels, kantoren en woningen.
- Kan worden gebruikt als natstofzuiger of als droogstofzuiger.
- Niet-naleving van bovenstaande voorwaarden doet afbreuk aan de garantie.

GEBRUIKSBEPERKINGEN:

- **De stofzuiger NIET gebruiken voor brandbare stofdeeltjes.**
- **De stofzuiger NIET gebruiken in een explosieve omgeving.**

Symbolen

 **LET OP!** Wees voorzichtig om veiligheidsredenen.

 **BELANGRIJK**

 **VERGRENDELD**

 **OPEN**

Optional **OPTIONEEL: INDIEN AANWEZIG**

 **Dubbele isolatie** (INDIEN AANWEZIG): dit betreft een extra beveiliging van de elektrische isolatie.

Aanvullende gebruikte symbolen

 Draag persoonlijke beschermingsmiddelen (PBM). Er dient gehoorbescherming, een veiligheidsbril en een stofmasker te worden gedragen.

 **LET OP:** Dit apparaat bevat gevaarlijke stoffen. Het legen en het onderhoud, met inbegrip van het verwijderen van de opvangzak, dient uitsluitend

te worden uitgevoerd door gekwalificeerd personeel dat geschikte beschermende kleding draagt. Het apparaat mag niet worden ingeschakeld totdat het volledige filtersysteem is geïnstalleerd. Indien dit niet is gebeurd, vormt het apparaat een gevaar voor de gezondheid.



Stofzuiger van stofklasse M overeenkomstig de norm IEC/EN 60335-2-69 voor het droogzuigen van voor de gezondheid schadelijke stofdeeltjes met een blootstellingsgrenswaarde van 0,1 mg/m³

VEILIGHEID ALGEMENE WAARSCHUWINGEN

- △ 01 De verpakkingsmaterialen kunnen een potentieel gevaar opleveren (bijv. plastic zakken) en dienen om deze reden buiten het bereik van dieren, kinderen en personen die de gevaren niet kunnen inschatten, te worden gehouden.
- △ 02 Gebruikers dienen op adequate wijze te worden geïnstrueerd over het gebruik van dit apparaat.
- △ 03 Elk toepassing anders dan de in deze handleiding beoogde toepassingen kan een gevaar opleveren en dient te worden vermeden.
- △ 04 Er dient uitsluitend voor de doeleinden zoals uiteengezet in de handleiding gebruik te worden gemaakt van het aansluitpunt op het apparaat (uitsluitend voor apparaten die zijn voorzien van een dergelijk aansluitpunt)
- △ 06 Controleer het apparaat vóór elk gebruik.
- △ 07 Als het apparaat in werking is, dient te worden vermeden dat de zuigopening in de buurt van gevoelige lichaamsdelen wordt gehouden, zoals de ogen, de mond en de oren.
- △ 08 Het product mag niet worden gebruikt door kinderen en door personen met verminderde fysieke, zintuiglijke of geestelijke vermogens of een gebrek aan ervaring of kennis, tenzij zij onder toezicht staan of zijn geïnstrueerd over het gebruik van het product op een veilige manier.
- △ 09 b17 LET OP: Er dient te worden vermeden dat kinderen met het apparaat kunnen spelen.
- △ 10 Voordat het apparaat in gebruik wordt genomen, dient het apparaat volledig en correct te zijn gemonteerd.
- △ 11 Zorg ervoor dat het stopcontact conform is met de stekker van het apparaat.
- △ 12 **Raak de stekker van de stroomkabel nooit aan met natte handen.**
- △ 13 **Zorg ervoor dat de spanning die staat vermeld op het motorblok overeenkomt met de spanning van de energiebron waarop het apparaat wordt aangesloten.**

- ⚠ 14 **Zuig geen ontvlambare (bijv. as van de open haard en roet), explosieve of giftige stofdeeltjes op, of stofdeeltjes die schadelijk zijn voor de gezondheid.**
- ⚠ 15 Laat het actieve apparaat nooit onbeheerd achter.
- ⚠ 16 Verwijder altijd de stekker uit het stopcontact alvorens over te gaan tot interventies op het apparaat of als het apparaat zonder toezicht wordt achtergelaten of in de buurt van kinderen of personen die zich niet bewust zijn van de gevaren van het product.
- ⚠ 17 Trek het apparaat nooit los van het stopcontact en gebruik de stroomkabel nooit om het apparaat mee op te tillen.
- ⚠ 18 Dompel het apparaat nooit onder in water en gebruik geen stromend water om het apparaat te reinigen.
- ⚠ 19-17b **In vochtige omgevingen (bijv. de badkamer) mag het apparaat uitsluitend worden aangesloten op een stopcontact dat is voorzien van een aardlekschakelaar. Bij twijfel dient een elektricien te worden geraadpleegd.**
- ⚠ 20 **Controleer de kabel, stekker of onderdelen van het apparaat zorgvuldig op beschadigingen en in geval van schade dient absoluut geen gebruik te worden gemaakt van het apparaat en dient de Technische Bijstand te worden ingeschakeld voor reparatie.**
- ⚠ 21 **Als de voedingskabel is beschadigd dient deze te worden vervangen door de fabrikant, de Technische Bijstand of door gekwalificeerd personeel om gevaarlijke situaties te voorkomen.**
- ⚠ 22 Indien er gebruikt wordt gemaakt van verlengkabels, dient er te worden verzekerd dat deze op een droog oppervlak rusten en afgeschermd zijn tegen eventueel opspattend water.
- ⚠ 23 Alvorens vloeistoffen op te zuigen, dient de werking van de **vlotter** te worden gecontroleerd. Indien er vloeistoffen worden opgezogen als het reservoir vol is, wordt de zuigopening afgesloten door een vlotter en wordt het zuigproces onderbroken. Schakel het apparaat uit, trek de stekker uit het stopcontact en leeg het reservoir. Controleer regelmatig of de vlotter (begrenzer van het waterpeil) schoon en onbeschadigd is.
- ⚠ 24 In geval van omkanteling is het aangeraden om het apparaat eerst weer omhoog te zetten alvorens het uit te schakelen.
- ⚠ 25 Schakel het apparaat onmiddellijk uit in geval van lekkage van vloeistoffen of schuim.
- ⚠ 26 **Gebruik het apparaat niet om water op te zuigen uit vaten, wasbakken, baden, enz.**
- ⚠ 05 Alvorens **het reservoir te legen**, dient het apparaat te worden uitgeschakeld en dient de stekker uit het stopcontact te worden verwijderd.
- ⚠ 27 Gebruik geen agressieve oplosmiddelen en reinigingsmiddelen.
- ⚠ 28 Onderhouds- en reparatiehandelingen dienen te allen tijde te worden uitgevoerd door gekwalificeerd personeel; onderdelen die zijn aangetast dienen uitsluitend te worden vervangen door originele

reserveonderdelen.

- ⚠ 29 De fabrikant stelt zich niet verantwoordelijk voor schade aan personen, dieren of zaken als het gevolg van niet-naleving van deze instructies of van onredelijk gebruik van het apparaat.
- ⚠ Gebruik uitsluitend originele accessoires en reserveonderdelen zoals aangeraden door de fabrikant.

AANVULLENDE VEILIGHEIDSVORSCHRIFTEN



LET OP: De stofzuiger bevat stoffen die schadelijk zijn voor de gezondheid. Het legen en onderhouden van het apparaat, met inbegrip van het verwijderen van de stofzak, dient uitsluitend te worden uitgevoerd door deskundig personeel. Er dient geschikte beschermende kleding te worden gedragen. De stofzuiger mag niet in werking worden gesteld zonder het volledige filtratiesysteem. Indien dit niet is gebeurd, vormt het apparaat een gevaar voor de gezondheid.

- ⚠ Zuig geen zaken op die branden of roken, zoals warme as, lucifers of sigaretten.
- ⚠ Zuig geen brandbare en explosieve materialen op, zoals tarwe, koolstof of andere fijn verdeelde brandbare materialen.
- ⚠ Zuig geen gevaarlijke, giftige of kankerverwekkende materialen op, zoals asbest of pesticiden.
- ⚠ Zuig geen explosieve vloeistoffen (bijvoorbeeld verdunningsmiddelen, benzine, diesel, stookolie), zure vloeistoffen of oplosmiddelen op.
- ⚠ Gebruik de stofzuiger niet **zonder filters** gemonteerd, behalve zoals uiteengezet in de rubriek "Vloeistofafzuiging" in deze handleiding.
- ⚠ Sommige houtsoorten bevatten conserveermiddelen die giftig kunnen zijn. Vermijd contact met de huid als er wordt gewerkt met deze materialen. Raadpleeg de fabrikant van deze materialen voor de veiligheidsinformatie en volg deze informatie op.
- ⚠ Gebruik de stofzuiger niet om op te zitten of op te staan.
- ⚠ Plaats geen zware voorwerpen op de stofzuiger.
- ⚠ Hang de stofzuiger niet op bijvoorbeeld voor transportdoeleinden.



Draag persoonlijke beschermingsmiddelen (PBM). Er dient gehoorbescherming, een veiligheidsbril en een stofmasker te worden gedragen.

GEBRUIK

- ☞ De vereisten voor de uitstootgraad (stofklasse **M**) zijn alleen getest voor stofopzuiging.
- ⚠ Controleer dat de schakelaar zich in de stand (0) OFF bevindt en sluit het apparaat aan op een geschikt stopcontact.

STOFAFZUIGING



Stofzuigers Klasse M zijn geschikt voor het opzuigen van droge, niet-brandbare stoffen en niet-ontvlambare stoffen met een grenswaarde van $\geq 0,1$ mg/m³

Gebruik voor het opzuigen van droge stofdeeltjes de filters: (zie fig. 7)

- (A) Papieren stofzak
- (B) Carterfilter
- (C) Filter van polyurethaanschuim (uitsluitend in de versie voor vloeistofafzuiging)

VLOEISTOF AFZUIGING

Alvorens vloeistoffen op te zuigen dient de papieren zak A en de carterfilter B, indien aanwezig, te worden verwijderd.

Gebruik voor het opzuigen van vloeistoffen het filter: (zie fig. 8)

- (C) Filter van polyurethaanschuim (uitsluitend in de versie voor vloeistofafzuiging)
- De machine dient altijd te worden bewaard op een horizontale basis, op veilige en stabiele wijze.
- Voer het geschikte filter voor het beoogde gebruik in.
- ⚠ Stel het apparaat nooit in werking zonder de filters te hebben gemonteerd.
- Gebruik de accessoires die geschikt zijn voor het beoogde gebruik.
- Zet de schakelaar in de (-) ON stand om het apparaat in te schakelen.
- ☞ Er dient te worden voorzien in een adequaat ventilatiepercentage (stofklasse **M**) als er uitlucht wordt gecirculeerd.
- ⚠ Sluit GEEN elektrische gereedschappen aan op het stopcontact (als het apparaat wordt gebruikt voor vloeistofopzuiging).
- ☞ Als de stofzuiger wordt gebruikt voor het opzuigen van vloeistoffen, dient de stofzuiger te worden verbonden met een stopcontact dat is beveiligd met een reststromschakelaar (RCD).

BLAAS FUNCTIE

⚠ LET OP: deze functie is niet van toepassing als het apparaat wordt gebruikt voor het opzuigen van schadelijke stoffen.

Het apparaat kan ook worden gebruikt als **blazer**: om dit te doen dient het rooster van de luchtuitlaat **10** te worden verwijderd door lichte druk uit te oefenen op het sluitlipje. Koppel de flexibele slang los van de zuigmondkoppeling **3** en voer het bajonetuiteinde van de flexibele slang in het blaasgat dat zich aan de binnenkant van de behuizing achter het luchtrooster bevindt, zoals te zien op fig.4.

- Als de handeling is voltooid, dient de schakelaar in de (0) OFF stand te worden gebracht en dient de stekker uit het stopcontact te worden verwijderd.

INWERKINGSTELLING



(0) OFF, APPARAAT UITGESCHAKELD



(I) ON, HANDMATIGE WERKING



AUTOMATISCHE WERKING IN COMBINATIE MET ELEKTRISCHE GEREEDSCHAPPEN - AANSLUITPUNT ELEKTRISCHE GEREEDSCHAPPEN MAX 2200W

VERBINDING VAN DE ELEKTRISCHE GEREEDSCHAPPEN fig. 9:

⚠ WAARSCHUWING:

- Neem het maximale aansluitvermogen van het aansluitpunt van de elektrische gereedschappen in acht (raadpleeg de TECHNISCHE KENMERKEN).
- Zorg ervoor dat de stofzuiger en het elektrische gereedschap beide zijn uitgeschakeld voordat deze met elkaar worden verbonden of van elkaar worden losgekoppeld.
- Voor het verbinden van een elektrisch gereedschap dient de afdekking te worden geopend en dient de stekker van het elektrische gereedschap in het aansluitpunt van de stofzuiger te worden ingevoerd.
- Draai de schakelknop in de stand "AUTOMATISCH".
- door het verbonden elektrische gereedschap in en uit te schakelen, wordt tegelijkertijd ook de stofzuiger in- en uitgeschakeld.

Aan het einde van de cyclus wordt de filterschudfunctie voor 6 seconden in werking gesteld.

- Na het gebruik dient het elektrische gereedschap los te worden gekoppeld van de stofzuiger.
- Schakel de stofzuiger uit na het gebruik.
- Ophet aansluitpunt van de elektrische gereedschappen staat ook spanning met de schakelaar in de stand (I)ON.



Om het filter handmatig te reinigen, dient de keuzeschakelaar naar het symbool van het carterfilter te worden gebracht.

ZORG EN ONDERHOUD

- ⚠ Koppel het apparaat los van het elektriciteitsnetwerk, **door de stekker uit het stopcontact te halen**, alvorens onderhouds- en reinigingshandelingen uit te voeren.
- Reinig de buitenkant van de machine met een droge doek.
- Verplaats het apparaat uitsluitend door gebruik te maken van de transporthandgreep die zich op de kop van de motor bevindt.
- Bewaar het apparaat en de accessoires op een droge en veilige plek, buiten het bereik van kinderen.
- Er dient ten minste eenmaal per jaar een technische inspectie van het stof te worden uitgevoerd door de fabrikant of door gekwalificeerd personeel, bijvoorbeeld schade aan het filter, afdichting tegen lekken van de stofzuiger en de werking van de eenheid.
- Voor stofzuigers van categorie **M** die zich in een verontreinigde omgeving bevinden, dient de buitenkant evenals alle onderdelen van de machine te worden gereinigd.
- Tijdens onderhouds- en reparatiehandelingen dienen alle onderdelen die niet meer naar behoren kunnen worden gereinigd, te worden afgevoerd.
- Deze onderdelen moeten worden verzegeld in hermetisch afgesloten zakken en worden afgevoerd in overeenkomst met de geldende wetten voor de afvalverwerking van dit type.

VERVANGING VAN DE FILTERS

- ⚠ Alvorens reinigings- of onderhoudswerkzaamheden uit te voeren, dient altijd eerst de stekker uit het stopcontact te worden verwijderd.
- ⚠ Na het reinigen van het filter dient de geschiktheidsstatus voor een volgend gebruik te worden gecontroleerd. In geval van beschadigingen of breuken dient het filter te worden vervangen met een origineel filter.



De papieren stofzak moet worden vervangen als het indicatielampje (5) blijft branden.

Sluit de zak met behulp van het lipje (12).

- Het is aangeraden om de zak regelmatig te verwisselen om een optimale koeling van de motor te garanderen.
 - Voer het filter af in een hiervoor bedoelde container in overeenkomst met de geldende wetten.
- Als het is aangeraden om de stofzuiger te gebruiken **zonder** papieren stofzak, dient het stofreservoir na elk gebruik te worden geleegd en gereinigd; deze procedure is ook aangeraden wanneer de stofzuiger wordt gebruikt voor het opzuigen van vloeistoffen

Uitsluitend de buitenkant van het **carterfilter** dient regelmatig te worden gewassen onder stromend water om schade aan het oppervlak van het filter te voorkomen.

Het is aangeraden om het carterfilter elke zes maanden te vervangen afhankelijk van de gebruiksfrequentie en

het type opgezogen vuil

Het **polyurethaanschuim filter** dient regelmatig te worden geborsteld en/of gewassen met water en een neutraal reinigingsmiddel.

Ook voor dit type filter geldt dat het is aangeraden om het regelmatig te vervangen afhankelijk van het gebruik en het type opgezogen vuil.

Luchtfilter motorkoeling, uitsluitend voor de vast/vloeistof versies.

Luchtuitlaatfilter, verschillende types (afhankelijk van de modellen) voor alle versies.

Deze filters moeten regelmatig worden vervangen met nieuwe filters. Verwijder het rooster van de luchtuitlaat 10 door lichte druk uit te oefenen op het sluitlipje. Vervang de filters 1 en/of 2 en plaats het rooster terug op de afdekking

ORIGINELE RESERVEONDERDELEN EN VERBRUIKSMATERIALEN

Vervang onderdelen en accessoires altijd met originele exemplaren.

Deze zijn beschikbaar bij uw lokale **dealer**. Bij het bestellen van reserveonderdelen en accessoires dient altijd het model en het codenummer te worden meldend.

After-sales service

Indien u hulp nodig heeft, kunt u op elk gewenst moment contact opnemen met het dichtstbijzijnde Geautoriseerde Servicecentrum.

GARANTIEVOORWAARDEN

Al onze apparaten werden onderworpen aan grondige tests en zijn voorzien van garantie voor fabricagefouten in overeenkomst met de geldende wetten die van toepassing zijn in het land van gebruik. De garantie begint vanaf de aankoopdatum.

Uitgesloten van de garantie: de onderdelen die onderhevig zijn aan normale slijtage, de rubberen onderdelen, de koolborstel, de accessoires en de optionele onderdelen; incidentele schade, transportschade, schade door roekeloze of onjuiste hantering, schade door gebruik en schade door onjuiste of oneigenlijke installatie. De garantie dekt niet de reiniging van de werkende organen, verkalking, de filters en de mondstukken in het algemeen.

AFVALVERWERKING

Als de eigenaar van een elektrisch of elektronisch apparaat, is het wettelijk (conform de richtlijn 2012/19/EU) verboden om dit product of de elektrische/elektronische accessoires ervan als huishoudelijk afval te verwijderen. In plaats daarvan dient het apparaat te worden afgevoerd naar een hiervoor bedoelde verzamelplaats. Het product kan ook worden afgevoerd bij de dealer door een nieuw product aan te schaffen dat gelijk is aan het af te voeren product

OPIS APARATA

(glej sliko. 6)

- 1 Posoda prahu ali/in vode
- 2 Rotacijska kolesa
- 3 Odprtina za priklp sesalne cevi
- 4 Stikalo
- 5 Lučka (poln filter)
- 6 Vtičnica za električne aparate (odvisno od verzije)
- 7
- 8 Pokrov
- 9 Transportna ročka
- 10 Mreža izhoda zraka
- 11 Napajalni kabel
- 12 Jeziček
- 13 Navodila
- (A) Vrečka - filter za prah
- (B) Filter
- (C) Spužva filter za tekočine
(samo modeli z opcijo za sesanje tekočine)
- (D) Plovec
(samo modeli z opcijo sesanja tekočine)
- (E) Filter pri izhodu zraka
(samo modeli z opcijo sesanja tekočine)
- (F) Filter izhoda zraka

PRIBOR (se razlikuje od modela)

(glej sliko 5)

- A1 Fleksibilna cev z ročajem in priključki
- B1 Plastičen ali kovinski podaljšek (odvisno od modela)
- C1 Ozka šoba
- D1 Majhna šoba
- E1 Kombinirana krtača ali več funkcijska krtača (odvisno od modela)

Vibracije prenesene uporabniku

$$a_h \leq 2,5 \text{ m/s}_2$$

Glasnost : $L_{pA} = 79 \text{ dB (A)}$

$$K_{pA} = 1 \text{ dB (A)}$$

MONTAŽA

- △ Pred uporabo aparata preverite, če so vsi filtri pravilno nastavljeni.
 - Postavite filter spužvo okoli plovca (D)(slika 7, poz.1)
 - Postavite okrogel filter (B) na njegovo mesto (slika 7, poz.2-3)
 - Če uporabljate vrečko (A), preverite, da je pravilno vstavljen na njemu namenjena vodila 13 v posodi (slika 7, poz. 4).

V odprtino za cev (3) vstavite fleksibilno cev v smeri urinega kazalca dokler ne pride do pozicije na sliki 2. Na ročaj priklpote podaljšek in regulirajte dolžino podaljška z gumbom na njem. To napravite z malo večjo silo. (slika1). Nato nastavite še šobo, glede na vašo željo. Slika5

- kombinirana krtača se uporablja za čiščenje trde površine in za sesanje preprog ali tekstilne površine. Na krtači je gumb za nastavit ali odmakniti ščetke na sami krtači, odvisno od uporabe.
- multifunkcijska krtača je primerna za sesanje preprog in tekstilnih površin
- sesanje trdih površin ali sesanje tekočin je potrebno vstaviti v telo krtače primeren nastavek

Nastavki se vstavijo v telo krtače z lažjim pritiskom tako da se zobki pravilno namestijo, kakor je na sliki 3

Ves pribor se lahko nastavi direktno na ročaj fleksibilne cevi.

PREDVIDENA UPORABA

- * Ta aparat je predviden za zbiranje, sesanje, prenos in sortiranje nevetljivega prahu , nevetljivih tekočin in mešanice nevetljivega praha z vodo.
- * Ta aparat je klasificiran kot suhi sesalec razreda M, za profesionalno uporabo in je primeren za komercialne namene in trgovine.
- * Po normativi IEC/EN 60335-2-69, sesalec razreda M je lahko uporabljen samo za sesanje in zbiranje neškodljivega prahu izpostavljenosti $\geq 0,1 \text{ mg/m}_3$
- * Ta aparat je namenjen tudi za širšo uporabo, na primer: v hotelih, šolah, bolnicah, trgovinah, pisarnah, tovarnah,...
- * Lahko se ga uporabi kot sesalec za suho in mokro sesanje.
- * Neupoštevanje navodil lahko privede k ne priznanju garancije.

OMEJITVE UPORABE

- * NE uporabljajte sesalca za sesanje vnetljivega prahu
- *NE sesati v vnetljivem okolju

Znaki

 **POZOR!** Zaradi varnostnih razlogov bodite pozorni.

 **POMEMBNO**

 **ZAPRTO**

 **ODPRTO**

Optional

OPTIONAL: OPCIJA: ČE PRISOTNO

 **Dvojna izolacija** (če prisotno): to je dodatna električna zaščita.

Dodatni uporabljeni znaki



Uporabiti dodatno individualno zaščito (DPI). Uporabljati morate zaščitna očala, masko in slušalke.



POZOR: Ta aparat vsebuje nevaren prah. Praznjenje in vzdrževanje, kakor odstranitev vrečke, lahko opravi samo kvalificirano osebje, kateri ima oblečena ustrezna oblačila. Ne vklopiti aparata, dokler niso filtri pravilno nameščeni. V nasprotnem primeru lahko škodite svojemu zdravju.



Po normativi IEC/EN 60335-2-69, sesalec razreda M je lahko uporabljen samo za sesanje in zbiranje neškodljivega prahu izpostavljenosti $\geq 0,1 \text{ mg}/\text{m}^3$

SICUREZZA AVVERTENZE GENERALI

- △01 Sestavni deli embalaže so lahko potencialno nevarni (npr. plastična vrečka), zato jih odstranite dosegu otrok in ostalim ljudem ali živalim, ki niso prištevni pri svojem dejanju.
- △02 Uporabniki aparata morajo biti pravilno poučeni o njegovi uporabi.
- △03 Vsaka uporaba, ki ni zavedena v teh navodilih, lahko privede do nevarnosti, zato se je izognite.
- △04 Uporabite samo vtičnico za orodje, ki je vključen na tem aparatu (samo za aparate ki to vsebujejo), samo za namene opisane v tem navodilu.
- △05 Preden spraznite posodo, ugasnite aparat in ga izklopite iz električne mreže.
- △06 Preglejte aparat pred vsako uporabo.

- △07 Kadar je aparat v delovanju, se izognite, da odprtino za sesanje postavite blizu delikatnih delov telesa, kot so ušesa, usta, oči.
- △08 Produkt ne smejo uporabljati otroci ali osebe s slabimi mentalnimi ali orientacijskimi fizičnimi lastnosti, dokler se jih ne pouči o delovanju.
- △09b17 **POZOR:** Imejte otroke pod nadzorom, da se ne igrajo z aparatom.
- △10 Pred uporabo aparata preverite, da so njegovi sestavni deli vsi pravilno montirani.
- △11 Preverite, da je vtič, primeren za vašo vtičnico.
- △12 Nikoli ne tikajte vtiča električnega kabla ali vtičnice z mokrimi rokami
- △13 Ne sesati vnetljive snovi (nap. še žareče žerjavice), eksplozivne, toksične ali nevarne za vaše zdravje.
- △14 Preverite napetost na motorju, če je primerna vašemu viru energije kamor želite priključiti aparat.
- △15 Ne pustite nezavarovanega delujočega aparata.
- △16 Vedno izklopite aparat iz elektrike, preden opravite kakršno koli intervencijo na aparatu ali kadar ni pod nadzorom ali pride do dosega otrok, ljudi, ki niso odgovorni za svoja dejanja.
- △17 Ne vlecite ali dvigajte aparata z električnim kablom.
- △18 Ne vstavite aparata v vodo kadar ga čistite, oziroma ne ga čistiti z direktnim curkom vode.
- △19-17b V vlažnem okolju (npr kopalnici) aparat mora biti vključen samo v vtičnice ki vsebujejo diferencialno stikalo. V kolikor ste v dvomih se obrnite na vašega električarja.
- △20 Preverite, da vtičnica, vtič, kabel ali električni deli aparata niso poškodovani. V kolikor so poškodovani aparata ne uporabite in se obrnite na servisno mrežo proizvajalca, da napako odpravi.
- △21 V kolikor je napajalni kabel poškodovan mora biti zamenjan iz strani proizvajalca, servisne mreže ali kvalificiranega osebja, da se izognete nevarni situaciji.
- △22 V kolikor uporabite električne podaljške, se predhodno prepričajte, da so nameščene na suhi podlagi in da niso izpostavljeni curkom vode.
- △23 Pred sesanjem tekočine, preverite delovanje plovca. Kadar se sesa tekočina, kadar je posoda polna, odprtina sesanja se zapre s plovcem in se zaustavi proces sesanja. Ugasnite aparat, izklopite iz elektrike in izpraznite posodo. Večkrat preverite, da plovec (limitator nivoja vode) je čist in brez znakov poškodbe.
- △24 Če se aparat prevrne, pripravljamo, da aparat preden ga izklopite, obrnete na pravo stran.
- △25 Takoj izklopite aparat, če pride do izlitja vode ali pene.
- △26 Ne uporabljajte aparata za sesanje vode iz rezervoarjev, umivalnikov, bazenov,...
- △27 Vzdrževanje in popravila morajo vedno biti narejena od kvalificiranega osebja. Deli, kateri se zamenjajo, morajo biti originalni.
- △28 Ne uporabljati agresivna topila ali detergente

⚠️ 29 Proizvajalec se odpoveduje kakršni koli odgovornosti nastali na ljudeh, živalih, predmetih, ki so nastali zaradi neupoštevanja teh navodil ali zaradi nepravilne uporabe aparata.

⚠️ Uporabite samo originalen pribor ali rezervne dele priporočene od proizvajalca.



Po normativi IEC/EN 60335-2-69, sesalec razreda M je lahko uporabljen samo za sesanje in zbiranje neškodljivega prahu izpostavljenosti vrednosti $\geq 0,1 \text{ mg/m}^3$

DODATNA VARNOSTNA OPOZORILA



POZOR: Sesalec vsebuje nevaren prah za zdravje. Operacije čiščenja in vzdrževanja, vključujoč odstranitev posode za prah so lahko narejene samo od kvalificiranega osebja. Potrebno je biti oblečen v ustrezno opremo. Ne vključiti aparata brez kompletnega sistema filtriranja. V nasprotnem primeru si lahko ogrožate zdravje.

⚠️ Ne sesati nič kar se kadi ali gori, vročega pepela, vžigalic ali cigaret.

⚠️ Ne sesati eksplozivnih živil kot je žito, premog in ostalih snovi.

⚠️ Ne sesati toksičnih, kancerogenih snovi kot so pesticidi.

⚠️ Ne sesati eksplozivne tekočine (bencina, nafte, olja,...) kisline ali različne mešanice kislin.

⚠️ Ne uporabljajte sesalca brez montiranih filtrov, razen v primeru ki je zapisan v » sesanju tekočin« teh navodil.

⚠️ Nekateri les lahko vsebuje toksične sestavine. Bodite posebej pozorni, da ne pride v stih s kožo kadar se dela s temi materiali. Povprašajte in upoštevajte navodila vsa varnostna opozorila, katere vam izda vaš dobavitelj materiala.

⚠️ Ne uporabljate sesalec za sedenje, ne stojte na njem in ne uporabljate ga kot lojtro.

⚠️ Ne postavljate težkih predmetov na sesalec.



Uporabljajte individualno varnostno zaščito (DPI). Varnostna očala, masko, rokavice.

UPORABA

🔧 Pribor za sesanje(prah razreda **M**), so bili preizkušeni samo pri suhem sesanju.

⚠️ Preverite da je vklopno stikalo na poziciji (0) OFF in vključite aparat v električno omrežje.

SESANJE PRAHU

Za sesanje suhega prahu vstavite filtre:

(glej sliko 7)

(A) Vrečko

(B) Filter- okrogel

(C) Filter iz spužve (samo verzije, ki sesajo tudi tekočine)

SESANJE TEKOČINE

Predn začnete s sesanjem tekočin, preverite da ste odstranili vrečko (A) in okrogli filter (B).

Za sesanje tekočin postavite filter :

(glej sliko 8)

(C) Filter iz spužve

(samo verzije, ki sesajo tudi tekočine)

- Aparat mora vedno biti postavljen horizontalno, na stabilen in varen način.

- Vstavite primeren filter glede na uporabo. NIKOLI ne delati brez montiranega filtra.

⚠️ Uporabljajte primeren pribor, glede na vaše delo.

- Postavite stikalo na – (ON) za vklopiti aparat.

- Določen **procent** primerne ventilacije (prah razreda **M**), mora biti predvidena, kadar pride do cirkulacije zraka.

- ⚠️ NE vključite električnega orodja, kadar sesate tekočino-

Kadar se uporablja sesalec za sesanje tekočine, ga v električno mrežo vključite s zaščiten vtičnico.

FUNKCIJA ZA IZPIHOVANJE

⚠️ POZOR: te funkcije ne uporabljati, če ste predhodno sesali škodljivi prah.

Aparat lahko uporabite tudi kot izpihovalec: z lažjim pritiskom na jeziček za zaprtje, odstranite iz predelela za izhod zraka šobo (**10**). Odstranite fleksibilno cev od priklopa (**3**) in jo vključite na drugi strani pri rešetki za dovod zraka (slika **4**)

- Kadar je uporaba zaključena postavite stikalo na 0 (off) in iztaknite vtič.

ZAGON

0 (0) OFF, parat ugasnjen

 (I) ON, vklopljen ročno

 **Avtomatičen zagon v kombinaciji z električnim orodjem- vtič za električno orodje max 2200W**

VKLOP ELEKTRIČNEGA ORODJA

silko. 9

⚠ Opozorilo:

- Upoštevajte zgoraj napisano maksimalno možno napetost električnega orodja, katerega lahko priključite na sesalec.
- Preverite, da je sesalec in orodje, katerega želite vključiti nanj predhodno ugasnjen.
- Za vključiti električno orodja, dvignite pokrovček in vstavite vtič orodja v vtičnico pod pokrovčkom na sesalcu.
- Obrnite stikalo na položaj »Avtomatično«
- Kadar zaženete ali izklopite orodje se sesalec avtomatično istočasno vklopi ali izklopi.

Po končanem ciklu, se bo funkcija za tresenje filtra vklopila za cca 6 sekund.

- - Po končanem delu izklopite orodje od sesalca.
- Ugasnite sesalec po uporabi.
- Na vtičnici za orodja je napetost tudi kadar je stikalo na poziciji (I) ON .



Za počistiti filter na ročni funkciji, postaviti gumb na simbol okroglega filtra.

VZDRŽEVANJE IN ČIŠČENJE

⚠ Izključite aparat iz električnega omrežja, preden začnete s kakršno koli funkcijo vzdrževanja ali čiščenja.

- * Počistite zunanji del aparata z suho krpo.
- * Premikajte aparat samo z ročko postavljeno na zgornjem delu aparata.
- * Shranjujte aparat v suhem prostoru, daleč od dosega otrok.
- * Tehničen pregled prahu od specializiranega osebja, mora biti narejen vsaj enkrat na leto, da se preveri če so filtri celi, če so vsa tesnila v dobrem stanju ali da centrala deluje pravilno.
- * Sesalce **M** kategorije, kateri delujejo v onesnaženih prostorih, morajo biti večkrat počiščeni iz zunanje

strani kakor tudi vsi ostali deli sesalca.

- * Kadar vzdržujete ali popravljate sesalec, dele katere ne morete temeljito očistiti je potrebno zamenjati z novimi.
- * Zamenjane dele morate spraviti v hermetično zaprte vrečke in jih primerno reciklirati, glede na zakone v vaši državi.

MENJAVA FILTROV

- ⚠ Pred kakršno koli operacijo čiščenja ali vzdrževanja morete vedno aparat prej izklopiti.
- ⚠ Po čiščenju filtra, preverite ali je še primeren za nadaljnjo uporabo. V kolikor je poškodovan, ga zamenjajte z novim originalnim.



Papirnata vrečka-filter za prah, mora biti zamenjana kadar lučka (5) ostane prižgana. Zaprite vrečko z jezičkom na njej (12).

FILTER

Priporočeno je, da vseeno vrečko zamenjate periodično, tako zagotovite optimalno hlajenje motorju.

- * Vrečko zavržete v primerno kanto za smeti, kakor to zahtevajo pravila v vaši državi.

Če sesalec uporabljate brez vrečke za prah, vam priporočamo, da po vsaki uporabi izpraznite in počistite posodo. Enak postopek se priporoča tudi kadar sesate tekočine.

Okrogli filter, se periodično očisti pod tekočo vodo, samo zunanji del, tako preprečimo poškodbe na filtrirnem predelu. Vseeno se priporoča, da filter zamenjate na 6 mesecev, oziroma glede na frekvenco uporabe.

Filter za tekočine (moder), se periodično skrtiči, očisti z vodo ali nevtralnimi detergentom.

Filter zraka hlajenje motorja, samo za verzije trdo/tekočine.

Filter izhod zraka, različni tipi (odvisno od modela) za vse verzije. Teje filtri morajo biti periodično zamenjani z novimi. Odstranite pokrov izhoda zraka (10) z nežnim pritiskom na jeziček za zapah. Zamenjajte filtre 1 in/ali 2 in postavite pokrovček nazaj na svoje mesto.

VTIČNICA ZA ELEKTRIČNE APARATE (ODVISNO OD VERZIJE)

Vedno zamenjajte rezervne dele in pribor z originalnimi, katere dobite pri vašem pooblaščenem servisu.

Vam najbližjega najdete na garancijskem listu. Kadar se naročijo rezervni deli ali pribor, vedno prodajalcu sporočite ime modela ali serijsko številko aparata.

Kadarkoli potrebujete pomoč, se lahko obrnete na vam najbližji pooblaščen servis.

GARANCIJSKI POGOJI

Vsi naši produkti so bili testirani in so pokriti z garancijo v primeru tovarniških okvar predpisanih za vsako državo posebej. Garancija začne veljati z dnem nakupa. Garancija se ne prizna: na dele katere veljajo normalne obrabe, na dele z gumo, krtače, filtre, pripomočke, na namerne poškodbe, pri prevozu, pri nepravilnem rokovanju, zmrzali in pri nepravilni inštalaciji. Garancija ne vključuje čiščenje filtrov ter šob.

RECIKLAŽA

 Kot lastnik električnega izdelka, zakon po direktivi 2012/19/EU vam prepove reciklažo v domače komunalne zabojnike. Aparat reciklirajte v primerne zabojnike za električne materiale ali na odpade namenjene elektroniki.

POPIS PŘÍSTROJE

(viz. obr. 6)

- 1 Schránka na prach a/nebo na vodu
 - 2 Otočná kolečka
 - 3 Nasazení pružné hadice do otvoru
 - 4 Přepínač ON/OFF
 - 5 Světelná kontrolka signalizující plný sáček
 - 6 Zásuvka na zapojení elektrických nástrojů (dle typu modelu)
 - 7 Otevírací mechanismus do nádoby na prach
 - 8 Kryt
 - 9 Držadlo na převoz
 - 10 Mřížka na odvod vzduchu
 - 11 Napájecí kabel
 - 12 Jazýček
 - 13 Hl. části
- (A) Papírový sáček na prach
 (B) Filtrační vložka
 (C) Filtr z pěnového polyuretanu (pouze pro model na mokré vysávání)
 (D) Koš s bezpečnostním plovákem (pouze pro model na mokré vysávání)
 (E) Filtr na odvádění vzduchu, který slouží k chlazení motoru (pouze pro model na mokré vysávání)
 (F) Filtr na odvod vzduchu

DODÁVANÉ PŘÍSLUŠENSTVÍ

(mění se v závislosti na modelu): optional (viz. obr. 5)

- A1 pružná hadice včetně rukojeti a přípojky
 B1 kovové nebo plastové nastavné trubky (dle příslušného modelu). Teleskopická kovová trubka (dle příslušného modelu).
 C1 hubice na vysávání škvír
 D1 hubice na čalounění (dle verze a modelu)
 E 1 kombinovaný kartáč nebo víceúčelový kartáč s vložkami na podlahy a vodu (dle verze a modelu)

Vibrace přenášené na uživatele

$$a_h \leq 2,5 \text{ m/s}_2$$

hladina akust. tlaku : $L_{pA} = 79 \text{ dB (A)}$

$$K_{pA} = 1 \text{ dB (A)}$$

MONTÁŽ

- △ Před použitím přístroje zkontrolujte, že všechny filtry, jež jsou součástí výbavy, jsou ve správné poloze.
- Umístit polyuretanový filtr kolem koše (D) (obrázek 7, poloha 1).
 - Umístit filtrační vložku (B) na své místo (obrázek 7, poloha 2-3).
 - V případě, že se používá sáček (A), je třeba se ujistit, že je sáček dobře vložen do příslušných úchytek 13 schránky na prach a/nebo na vodu (obrázek 7, poloha 4).

Nasadit do příslušného otvoru 3 konec pružné hadice a zatočit jí ve směru hodinových ručiček až do blokovací police jako na obr.2.

Spojte mezi sebou nastavné trubky nebo si seřídte délku teleskopické trubky pomocí uvolňovacího tlačítka a poté napojte trubky nebo trubku lehkým tlakem (obr.1) na rukojeť, která se nachází na pružné hadici.

Na opačný konec nasadte některou část z příslušenství, a to takovou, která odpovídá danému použití:

obr.5:

- kombinovaný kartáč slouží jak k čištění tvrdých povrchů, tak na vysávání koberců a textilních povrchů. Na vytažení kartáčové hubice je třeba zmáčknout tlačítko na kartáči.
- multifunkční kartáč tak, jak je dodáván, je určen na čištění koberců a textilních povrchů.
- Na čištění tvrdých povrchů a na mokré vysávání je třeba vsadit dovnitř do kartáče příslušný díl.
- Díly určené do kartáče se vsazují do kartáče lehkým tlakem tak, aby háčky zacvakly do otvorů na bocích kartáče, jak je to vyobrazeno na obr.3.

Všechny díly příslušenství mohou být, bez rozdílů, namontovány na konec trubky nebo přímo na rukojeť.

PŘEDPOKLÁDANÉ POUŽITÍ

- Tento přístroj je určený na sběr, vysávání, přemísťování a separaci nehořlavého suchého prachu a nehořlavých kapalin a směsí voda-vzduch.
- Tento přístroj je klasifikován jako vysavač na suché vysávání třídy M, na profesionální použití a je vhodný do obchodních prostor.
- Dle normy IEC/EN 60335-2-69 se může vysavač kategorie M používat pouze pro vysávání a sběr zdraví škodlivých prachů s mezní hodnotou expozice $\geq 0,1 \text{ mg/m}_3$.
- Tento přístroj je vhodný také na hromadné používání,

např. v hotelích, školách, nemocnicích, továrnách, obchodech, kancelářích a nájemních domech.

- Může se používat na suché a mokré vysávání.
- Nedodržení výše uvedených podmínek je důvodem ke ztrátě záruky.

OMEZENÍ TÝKAJÍCÍ SE POUŽITÍ:

- **NEpoužívejte vysavač na hořlavý prach.**
- **NEpoužívejte vysavač v prostředí s nebezpečím výbuchu.**

SYMBOLY

 **POZOR! Věnovat zvláštní pozornost z bezpečnostních důvodů.**

 **DŮLEŽITÉ**

 **ZAMČENO**

 **OTEVŘENO**

Optional **OPTIONAL: POKUD JE K DISPOZICI**

 **Dvojitá izolace (POKUD JE K DISPOZICI): jedná se o doplňující ochranu el. izolace.**

Další použité symboly



Obléci si osobní ochranné prostředky. Klapky na uši, ochranné brýle a roušku.





POZOR: Tento přístroj obsahuje nebezpečný prach. Vyprázdnění a údržba, včetně odstranění sběrného sáčku, může být výhradně prováděno pouze vyškoleným personálem, který bude oblečen do vhodného ochranného oděvu. Nezapínajte přístroj, dokud nebude namontován kompletní filtrační systém. V opačném případě ohrožujete své zdraví





Vysavač třídy M dle normy IEC/EN 60335-2-69 pro vysávání zdraví škodlivých prachů s mezní hodnotou expozice $\geq 0,1$ mg/m³.

BEZPEČNOST VŠEOBECNÁ UPOZORNĚNÍ

 01 části obalů mohou představovat potenciální nebezpečí (např. plastový sáček), udržujte je proto mimo dosah dětí a nesvéprávných osob a zvířat.

 02 Uživatelé přístroje musí být náležitě poučeni o používání tohoto přístroje.

 03 Držte se způsobu použití popsaného v manuálu. Jakékoliv jiné použití může představovat vznik nebezpečí.

 04 Použijte zásuvku na nářadí, která se nachází na přístroji (pouze u těch přístrojů, které jsou vybaveny zásuvkou na nářadí), pouze pro účely uvedené v návodu k použití.

 05 Před vyprázdněním nádržky, vypněte přístroj a vytáhněte zástrčku ze zásuvky.

 06 Zkontrolujte přístroj před každým použitím.

 07 Když je přístroj v provozu, nedávejte do blízkosti sacího otvoru choulostivé části těla, jako jsou oči, ústa, uši.

 08 Výrobek nesmí být používán dětmi nebo osobami se sníženými tělesnými, smyslovými nebo duševními schopnostmi nebo osobami, které nemají potřebné zkušenosti, ani znalosti a nebyly patřičně zaškoleny a poučeny.

 09b17 **POZOR:** Děti musí být pod dohledem, aby si nehrály s přístrojem.

 010 Před použitím přístroje je třeba, aby byly správně namontovány veškeré jeho části.

 11 Ujistěte se, že zásuvka odpovídá zástrčce přístroje.

 12 **Nikdy nedržte elektrický kabel vlhkýma rukama.**

 13 **Ujistěte se, že hodnota napětí uvedená na motoru odpovídá hodnotě napětí v síti, do které si chcete přístroj zapojit.**

 14 **Nevysávejte hořlavé (např. popel z krbu a saze), výbušné, toxické látky nebo látky nebezpečné pro zdraví.**

 15 Nenechte bez dozoru přístroj v provozu.

 16 Předtím než budete provádět jakýkoli zásah do přístroje nebo když ho budete ponechávat bez dozoru nebo bude v dosahu dětí popř. nesvéprávných osob, vytáhněte vždy zástrčku ze zásuvky.

 17 Pokud používáte elektrický kabel, nikdy přístroj netahejte a nezvedejte.

 18 Nikdy neponořujte přístroj do vody a ani ho nečistěte pomocí vodních trysek.

 19-17b **Ve vlhkých prostorách (např. v koupelně)**

musí být přístroj připojen pouze do zásuvek chráněných diferencálním spínačem. V případě nejasností se obraťte na elektrikáře.

△ 20 **Svědomitě zkontrolujte, zda kabel, zástrčka nebo části přístroje nevykazují poškození a pokud ano, tak v žádném případě přístroj nepoužívejte a obraťte se na servisní středisko.**

△ 21 **Pokud je napájecí kabel poškozen, musí být vyměněn výrobcem nebo servisním střediskem nebo vyškoleným personálem, aby se předešlo nebezpečným situacím.**

△ 22 V případě, že používáte prodlužku, zkontrolujte, zda leží na suchém povrchu, chráněném před případným postříkáním vodou.

△ 23 Před mokrým vysáváním je třeba zkontrolovat, zda funguje **plovák**. Když se vysávají kapaliny a když je nádržka plná, sací otvor se uzavře plovákem a proces sání je přerušen. Vypněte přístroj, vytáhněte ho ze zásuvky a vylijte nádržku. Pravidelně kontrolujte, že je plovák (pojistka proti přeplnění vodou) čistý a bez známek poškození.

△ 24 Při převrácení přístroje se doporučuje přístroj nevypínat, ale napřed ho zvednout.

△ 25 Pokud z přístroje vytéká kapalina nebo pěna, ihned přístroj vypněte.

△ 26 **Nepoužívejte přístroj pro sání vody z nádob, umyvadel, van apod.**

△ 27 Nepoužívejte rozpouštědla a silné čisticí prostředky.

△ 28 Údržba a opravy musí provádět pouze odborný personál; části, které by se popř. poškodily, je třeba vyměnit pouze za originální náhradní díly.

△ 29 Výrobce nenese žádnou odpovědnost za škody způsobené osobám, zvířatům nebo věcem v důsledku udržení těchto pokynů nebo v případě, že je přístroj nesprávně používán.

△ Používejte pouze originální příslušenství a náhradní díly doporučené výrobcem.

DALŠÍ BEZPEČNOSTNÍ POKYNY



POZOR: Vysavač obsahuje zdraví škodlivý prach. Vyprázdnění a údržbu, včetně odstranění sběrné schránky na prach, musí provádět výhradně zkušené osoby. Je nezbytné mít na sobě vhodné ochranné pomůcky. Nespouštějte vysavač, pokud není namontován kompletní filtrační systém. V opačném případě ohrozíte své zdraví.

△ Nevysávejte nic, co hoří či kouří, jako např. horký popel, sirky nebo cigarety.

△ Nevysávejte hořlavý výbušný materiál, jako např. uhlí nebo jemné hořlavé druhy prachu.

△ Nevysávejte nebezpečné, toxické n. karcinogenní materiály, jako azbest nebo pesticidy.

△ Nevysávejte výbušné kapaliny (např. ředidla, benzin, naftu, topné oleje atd.), kyseliny nebo rozpouštědla.

△ Nepoužívejte vysavač bez namontovaných filtrů, s výjimkou případu, který je objasněn v tomto manuálu v kapitole „Mokrý vysávání“.

△ Některé druhy dřeva obsahují konzervanty, které mohou být toxické. Při práci s těmito materiály věnujte zvláštní pozornost tomu, abyste zabránili styku s kůží. Požádejte svého dodavatele materiálů o bezpečnostní informace a řiďte se jimi.

△ Nepoužívejte vysavač jako sedačku nebo stupátko.

△ Nepokládejte na vysavač těžké předměty.

△ Nevěste vysavač, např. pro účely přepravy.



Oblečte si osobní ochranné prostředky (OOP). Klapky na uši, ochranné brýle a roušku.

POUŽITÍ

☞ Požadavky týkající se stupně imisí (prach třídy **M**) byly testovány pouze pro suché vysávání.

△ Ujistěte se, že je vypínač v pozici **(0) OFF** a připojte přístroj na samostatnou zásuvku.

SUCHÉ VYSÁVÁNÍ



Vysavače třídy M jsou vhodné na vysávání suchého nehořlavého prachu a nehořlavého prachu s mezní hodnotou $\geq 0,1$ mg/m³.

Na vysávání suchého prachu použijte následující filtry: (**viz. obr. 7**)

(A) Papírový sáček na sběr prachu.

(B) Vložkový filtr.

(C) Filtr z pěnového polyuretanu (pouze pro verze vysavačů na mokré vysávání)

MOKRÉ VYSÁVÁNÍ

Před započítím mokrého vysávání se ujistěte, že jste odstranili papírový sáček A a vložkový filtr B.

Na mokré vysávání nasadte filtr: (**viz. obr.8**)

(C) Filtr z pěnového polyuretanu (pouze pro modely na mokré vysávání)

- Stroj musí být vždy umístěn na vodorovné podložce, bezpečně a stabilně.
- Vložte filtr vhodný k danému použití.

⚠ Nepracujte nikdy bez namontovaných filtrů.

- Použijte příslušenství vhodné pro dané použití.
- Nastavte vypínač na pozici (-) ON a zapněte přístroj.
- ☞ Musí být zajištěno odpovídající větrání v místnosti (prach třídy **M**), neboť dochází k cirkulaci odpadního vzduchu z vysavače.

⚠ Nepřipojujte elektrické nářadí do zásuvky (, pokud používáte přístroj na mokré vysávání).

- ☞ Když se používá vysavač na mokré vysávání, použijte zásuvku s proudovým chráničem (RCD).

FUNKCE FOUKAČ

⚠ POZOR: funkci nelze použít, pokud je vysavač používán na suché vysávání zdraví škodlivého prachu.

Přístroj může být použit také jako **foukač**: k jeho zprovoznění je třeba odstranit mřížku na odvod vzduchu **10**, stačí lehce zatlačit na jazýček uzávěru. Vytáhnete pružnou hadici z otvoru pro nasazení **3** a nasadte ji do otvoru foukání, který se nachází uvnitř krytu za mřížkou na odvod vzduchu, jak je vidět na **obr.4**.

- Když je funkce u konce, nastavte vypínač na **(0) OFF** a vytáhněte zásuvku ze zástrčky.

SPUŠTĚNÍ

0 (0) OFF, PŘÍSTROJ VYPNUT

 **(I) ON, MANUÁLNÍ FUNKCE**

 **AUTOMATICKÁ FUNKCE V KOMBINACI S EL. NÁŘADÍM - MAX. PŘÍKON PŘIPOJOVANÉHO EL. NÁŘADÍ JE MAX. 2200 W**

NAPOJENÍ ELEKTRICKÉHO NÁŘADÍ

obr. 9:

⚠ VAROVÁNÍ:

- Dodržujte max. uvedený výkon připojovaného el. nářadí (viz .TECHNICKÁ SPECIFIKACE).
- Ujistěte se, že vysavač a elektrické nářadí jsou před jejich vzájemným napojením či odpojením vypnu-

ty,

- Pro napojení elektrického nářadí je třeba otevřít kryt a zastrčit zástrčku elektrického nářadí do zásuvky vysavače.
- Otočit spínač do pozice „AUTOMATIKA“.
- Zapínáním a vypínáním zapojeného elektrického nářadí se zároveň zapíná a vypíná také vypínač.

Na konci cyklu se na dobu cca 6 sekund aktivuje funkce oklepu.

- Po použití odpojit el. nářadí ze zásuvky vysavače.
- Po použití vypnout vysavač.
- Na zásuvce pro el. nářadí je napětí i s vypínačem na pozici (I) ON. ⚡



Pokud chcete provést čištění filtru ručním způsobem, nastavte přepínač na symbol filtru s vložkou.

PÉČE A ÚDRŽBA

⚠ Předtím než budete provádět jakoukoliv údržbu či čištění přístroje, odpojte přístroj od el. sítě **vytažením zástrčky z el. zásuvky.**

- Vnější část přístroje očistěte suchým hadříkem.
- Přístroj přesouvejte pouze tak, že uchopíte držadlo na převoz, které se nachází na hlavě motoru.
- Skladujte přístroj a příslušenství na suchém a bezpečném místě, mimo dosah dětí.
- Technická kontrola prachu se musí provést alespoň jednou za rok, a to buď výrobcem nebo vyškoleným personálem, např. co se týče poškození filtru, těsnění vysavače a funkce řídicí jednotky.
- U vysavačů kategorie M, které se nacházejí v kontaminovaném prostředí, se musí vyčistit vnější i veškeré ostatní části.
- Po údržbě a opravách je třeba veškeré části, které není možno dostatečně vyčistit, neškodně zlikvidovat.
- Takové díly je třeba hermeticky uzavřít do sáčků a zlikvidovat je v souladu s platnými předpisy vztahujícími se na likvidaci odpadu tohoto typu.

VÝMĚNA FILTRŮ

⚠ Předtím než přistoupíte k jakékoliv údržbě či čištění, vytáhněte zástrčku ze zásuvky.

⚠ Po vyčištění filtru je třeba ověřit, zda je přístroj způsobilý k dalšímu použití. V případě, že je filtr poškozen či rozbitý, vyměňte ho za originální filtr.



Před čištěním a údržbou filtru se řiďte následujícími pokyny:

FILTER

Papírový sáček na prach se musí vyměnit, když světelná kontrolka (5) svítí.

Zavřete sáček posunutím jazýčku (12).

Je dobrým pravidlem měnit sáček pravidelně, a to takovým způsobem, aby bylo zajištěno optimální ochlazení motoru.

⚠ Zlikvidovat filtr vyhozením do vhodného kontejneru, v souladu s platnými zákony.

Pokud je vysavač používán **bez** papírového sáčku na prach, doporučuje se, po každém použití, vysypat a vyčistit schránku na prach; tento postup se doporučuje i při mokřém vysávání jakéhokoli typu.

Vložkový filtr se umývá pravidelně pod tekoucí vodou pouze z vnější strany tak, aby nedošlo k poškození filtračního povrchu.

Výměna se doporučuje alespoň každých šest měsíců, nicméně s ohledem na četnost použití a typ nečistot.

Pěnový polyuretanový filtr se musí pravidelně kartáčovat a/nebo umývat vodou s neutrálním čisticím prostředkem.

Vzduchový filtr sloužící k ochlazení motoru, pouze pro verzi suchého/mokřého vysávání.

Filtr na odvádění vzduchu, různé druhy (dle modelů) pro všechny verze přístrojů.

Tyto filtry je třeba pravidelně měnit za nové filtry. Odstraňte pomocí lehkého tlaku na jazýček mřížku 10, kudy proudí ven vzduch. Vyměňte filtry 1 a/nebo 2 a dejte nazpět mřížku.

ORIGINÁLNÍ NÁHRADNÍ DÍLY A SPOTŘEBNÍ MATERIÁL

K výměně používejte vždy pouze originální náhradní díly a příslušenství, které můžete zakoupit u vašeho místního prodejce. Při objednávce náhradních dílů a příslušenství uveďte vždy model a číselný kód.

Poprodejní servis

Kdykoliv potřebujete pomoc, kontaktujte prosím, nejbližší autorizované servisní místo.

ZÁRUČNÍ PODMÍNKY

Všechny naše stroje byly podrobeny přísným kontrolním testům a je na ně poskytována záruka na výrobní vady odpovídající normám v jednotlivých státech. Záruční doba začíná běžet dnem nákupu. Ze záruky jsou vyloučeny: části podléhající běžnému opotřebení, gumové součástky, uhlíkové kartáče, filtry, příslušenství a volitelné příslušenství; náhodná poškození z důvodu

přepravy, z nedbalosti nebo nesprávného zacházení, z důvodu chybného nebo neodborného použití nebo montáže. Záruka nezahrnuje vyčištění funkčních částí přístroje, odstranění vodního kamene, ani vyčištění filtrů a trysek.

LIKVIDACE ODPADU



Jako majiteli elektrického nebo elektronického zařízení vám zákon (ve smyslu směrnice Evropského parlamentu 2012/19/EU) zakazuje vyhazovat tento výrobek nebo jeho elektrické/elektronické součástky do směsného odpadu a ukládá vám za povinnost odevzdat jej k ekologické likvidaci na k tomu určených sběrných místech. Je možné provést likvidaci odpadu přímo u distributora tím, že zakoupíte nový produkt shodný s tím, který je určen k likvidaci.

POPIS

(pozr. obr. 6)

- 1 Nádoba na prach a/alebo vodu
- 2 Otočné kolieska
- 3 Otvor pre hadicu
- 4 Vypínač
- 5 AUTO spínač pre automatické zopnutie vysávača po zapnutí pripojeného elektronádia

6 Zásuvkový panel pre elektrické náradie (závisí na modeli)

7 Spona na otvorenie priehradky na zber prachu

8 Coperchio

9 Rúčka

10 Výstupná mriežka pre vzduch

11 Napájací kábel

12 Drážka

13 Vodítko

(A) Jednovrstvový alebo dvojvrstvový papierový sáčok

(B) Papierový kazetový filter

(C) Filter v polyuretánovej pene (iba mokro-suché modely)

(D) Košík s bezpečnostným plavákom (iba mokro-suché modely)

(E) Výstupný filter pre vzduch chladiaci motor (iba mokro-suché modely)

(F) Vzduchový filter (záleží na modeli)

DODANÉ PRÍSLUŠENSTVO**(podľa rôznych modelov)**

*: voliteľné

(pozri obr.5)

A1 Hadica celá aj s rúčkou a spojku

B1 sacie trubice v ko vovej alebo p lastickej B kovovej teleskopickej trubici

C1 Štrbinový nástavec

D1 Nástavec na čalúnené povrchy

E1 Dvojúčelový alebo viac-účelový nástavec s príslušenstvom pre tvrdé podlahy a vodu

MONTÁŽNE POKYNY

△ Pred použitím zariadenia sa vždy uistite, že všetky filtre sú správne umiestnené.

- Umiestnite polyuretánový filter okolo koša (D) obrázok 7, umiestnenie 1)

Umiestnite kazetový filter (B) do jeho zarážky/ložiska obrázok 7, umiestnenie 2-3).

- Ak používate sáčky (A), uistite sa, že lem sáčky je správne vložený do príslušnej drážky 13 vnútri nádoby na prach a/alebo na vodu (obrázok 7, pozícia/umiestnenie 4).

Vložte bajonetový uzáver na koniec ohybnej hadice dovnútra prívodu 3 a točte v smere hodinových ručičiek až kým sa neuzamkne ako je ukázané na obrázku 2.

Spojte sacie trubice dohromady alebo nastavte dĺžku teleskopickej trubice použitím tlačidla na uvoľnenie a potom spojte trubice alebo pomocou ľahkého tlaku spojte trubicu s rúčkou hadice.

K druhému koncu pripojte vhodné príslušenstvo:

fig.5:

- Dvoj-účelový nástavec čistí tvrdé podlahy, koberce a textilné povrchy. Pre vybratie alebo odobratie štetinkového pásiku, stlačte tlačidlo na nástavci.

- Viac-účelový pribalený nástavec je vhodný na čistenie kobercov a textilných povrchov.

- Pre čistenie tvrdých povrchov a vysávanie vody je nutné pripojiť pribalenú vložku do hlavice nástavcu.

Pre vloženie vložiek, jemne tlačte príslušenstvo do hlavice hlavného nástavcu až kým háčiky nezacvaknú do postranných drážiek umiestnených v hlavici nástavca ako je zobrazené na obr. 3

Všetky pribalené príslušenstvá môžu byť pripojené na koniec trubiek alebo priamo na rúčku.

Arm vibrácie

$$a_h \leq 2,5 \text{ m/s}_2$$

úroveň akustického tlaku: $L_{pA} = 79 \text{ dB (A)}$

$$K_{pA} = 1 \text{ dB (A)}$$

URČENÉ POUŽITIE

- Tento stroj je určený na zber, vysávanie, prepravovanie a oddeľovanie nehorľavého suchého prachu/odpadov, nehorľavých tekutín a zmesí vody a vzduchu. Tento vysávač prachu triednej kategórie M je určený pre profesionálne použitie a je vhodný pre obchody i dielne.
- Podľa IEC/EN 60335-2-69, vysávač prachu kategórie M môže byť použitý iba na vysávanie nebezpečného prachu s medznou hodnotou vystavenia $\geq 0,1 \text{ mg/m}^3$
- Toto zariadenie je vhodné pre komerčné využívanie ako napr. v hoteloch, školách, nemocniciach, závodoch, obchodoch, kanceláriách a tiež na požičkovanie.
- Zariadenie je vhodné ako na suché tak i na mokré vysávanie.
- Nedodržanie pokynov uvedených v tejto príručke bude viesť k zrušeniu záruky.

Obmedzenia použitia:

- **NEPOUŽÍVAJTE vysávač na vznetlivý/horľavý prach/odpad.**
- **NEPOUŽÍVAJTE vysávač za okolností, pri ktorých hrozí explózia.**

SYMBOLY

 **POZOR! Z bezpečnostných dôvodov je treba byť opatrný**

 **Dôležité**

 **Uzamknuté**

 **Otvorené**

Optional **Ak je súčasťou balenia, prípadne dokúpiteľné**

 **Dvojitá izolácia (AK PRÍTOMNÁ): Dodatočná izolácia je pridaná k základnej izolácii pre ochranu pred elektrickým šokom v prípade zlyhania alebo poškodenia základnej izolácie.**

Ďalšie použité symboly



Majte na sebe osobné ochranné prostriedky (PPE). Chrániče uší, očí a dýchania/dýchacej sústavy musia byť nasadené.



POZOR: Toto zariadenie obsahuje zdravie škodlivý prach. Vyprázdňovanie a údržba, vrátane vyberania zberného sáčku, môžu byť

vykonávané jedine zaškoleným personálom vybaveným vhodným ochranným vybavením. Nezapínajte zariadenie kým nenamontujete kompletný filtračný systém, riskujete svoje vlastné zdravie.



Vysávače triedy M sú vhodné na vysávanie suchého, nehorľavého prachu na pracovisku s medznými hodnotami vystavenia $\geq 0,1 \text{ mg/m}^3$.

SAFETY GENERAL WARNING

- ⚠ O1 Komponenty použité pri balení (napr. sáčky), držte ďalej od detí a zvierat - môžu byť nebezpečné.
- Človek, ktorý bude tento stroj využívať, by mal byť o ňom dostatočne poučený.
- ⚠ Používanie prístroja inak, ako je opísané v tejto príručke môže byť nebezpečné a malo by sa mu zabrániť.
- ⚠ Zásuvku na prístroji používajte len na účely, na ktoré je určená (len pri zariadeniach, ktoré takúto zásuvku majú)
- ⚠ Vždy pred použitím zariadenie skontrolujte.
- Sáciu hubicu držte ďalej od tela, najmä od citlivých častí ako oči, uši a ústa.
- Toto zariadenie nemá byť používané deťmi, ani osobami s obmedzenými pohybovými, vnímacími, alebo mentálnymi schopnosťami, alebo bez potrebných vedomostí a skúseností, ak nie sú pod dozorom, alebo riadne poučené.
- ⚠ Dajte pozor, aby sa so zariadením nehrali deti.
- Prístroj musí byť pred použitím riadne zložený.
- ⚠ Uistite sa, že elektrické zásuvky sú pre tento prístroj vhodné.
- ⚠ **Nikdy sa nedotýkajte napájacieho kábla mokrými rukami.**
- ⚠ **Skontrolujte, či je napätie uvedené na štítku s technickými údajmi totožné s napätím v zásuvke.**
- ⚠ **Toto zariadenie nie je určené na vysávanie zdraviu škodlivého prachu, ani na vysávanie horľavých, alebo výbušných materiálov (napr. sadza a popol).**
- ⚠ Nikdy nenechávajte spustený prístroj bez dozoru
- ⚠ Nikdy na prístroji nevykonávajte žiadnu údržbu, kým predtým neodpojíte kábel zo zásuvky, ani ak nenechávate prístroj bez dozoru v dosahu detí.
- ⚠ Elektrický kábel nepoužívajte na dvíhanie, ani na ťahanie prístroja.
- ⚠ Prístroj nikdy neponárajte, ani naň pri umývaní nestriekajte vodu.

⚠ Ak používate prístroj v mokrých izbách (napr. v kúpeľni), pripájajte ho len k zásuvke, ktorá je chránená prúdovým chráničom. Ak si nie ste istý, opýtajte sa elektrikára.

⚠ Pravidelne kontrolujte elektrický kábel a prístroj, či nie je poškodený. Ak nájdete akúkoľvek poruchu, nepoužívajte prístroj a kontaktujte autorizovaný servis.

⚠ **Ak je elektrický kábel poškodený, musí byť vymenený výrobcom, autorizovaným servisom, alebo podobne kvalifikovanou osobou, aby sa zabránilo možným rizikám.**

⚠ Ak používate predlžovací kábel, uistite sa, že je položený na suchom povrchu a chránený proti striekaniu.

⚠ Pred vysávaním tekutín skontrolujte, či plavák pracuje správne. Ak vysávate tekutiny a nádoba je už plná, plavák uzavrie nasávací otvor a vysávanie preruší. V takom prípade vypnite zariadenie, odpojte ho zo zásuvky a vyprázdňte nádobu. Pravidelne čistite plavák a kontrolujte, či nie je poškodený.

⚠ Ak sa zariadenie prevráti, odporúča sa najprv zariadenie postaviť, až potom ho vypnúť

⚠ Ak zo zariadenia vyteká voda, alebo pena, okamžite ho vypnite.

⚠ **Zariadenie nepoužívajte na vysávanie vody zo záchodov, z vane a pod.**

⚠ Pred vyprázdnením nádrže vypnite zariadenie a vyberte ho z elektrickej zásuvky

⚠ Nepoužívajte agresívne rozpúšťadlá a čistiace prostriedky

⚠ Servis a opravy môžu robiť len kvalifikovaní pracovníci.

⚠ Vždy používajte náhradné diely od výrobcu.

⚠ Výrobca nenesie žiadnu zodpovednosť za škody spôsobené na majetku, alebo na zdraví v prípadoch, ak prístroj nebol použitý správne a v súlade s pokynmi uvedenými v tejto príručke.

⚠ Používajte výhradne príslušenstvo doporučené výrobcom a originálne náhradné diely od výrobcu.

DODATOČNÉ BEZPEČNOSTNÉ PRAVIDLÁ



POZOR: Toto zariadenie obsahuje zdraviu škodlivý prach. Vyprázdňovanie a údržba, vrátane vyberania zberného sáčku, môžu byť vykonávané jedine zaškoleným personálom vybaveným vhodným ochranným vybavením. Nezapínajte zariadenie, kým nenamontujete kompletný filtračný systém, inak riskujete svoje vlastné zdravie.

⚠ Nevysávajte ani nezberajte nič, čo horí alebo dymí, ako napríklad horúci popol, zápalky alebo cigarety.

⚠ Nepoužívajte na vysávanie horľavých a výbušných

materiálov ako zrno, uhlie, alebo iných jemnejšie delených horľavých materiálov

⚠ Nepoužívajte na vysávanie nebezpečných jedovatých alebo rakovinotvorných materiálov, ako napríklad azbest alebo pesticídy.

⚠ Nikdy nevysávajte výbušné tekutiny, (napr. riedidlo na farby, benzín, motorová nafta, gasoline, diesel fuel, vykurovací olej a pod.) kyseliny alebo rozpúšťadlá.

⚠ Nepoužívajte vysávač bez správne nasadeného filtra, s výnimkou popísanou v tomto manuály, konkrétne v časti "mokré vysávanie"

⚠ Niektoré dreviny obsahujú konzervačné látky, ktoré môžu byť jedovaté. Venujte preto zvýšenú opatrnosť pri práci s takýmito materiálmi, aby ste zabránili vdýchnutiu a kontaktu s pokožkou. Požadujte a dodržujte každý bezpečnostný pokyn od dodávateľa materiálov.

⚠ Nepoužívajte vysávač na sedenie ani šplhanie.

⚠ Nepokládate na vysávač ťažké predmety

⚠ Nezavesujte vysávač, napríklad pri prevážaní.



Majte na sebe osobné ochranné prostriedky (PPE). Chrániče uší, očí a dýchania/dýchacej sústavy musia byť nasadené.

POUŽÍVANIE

☞ The requirements for the ingress degree (dust category M) have only been proven for dry vacuuming.

⚠ Uistite sa, že je vypínač v polohe (0) OFF a pripojte prístroj do vhodnej zásuvky.

SUCHÉ VYSÁVANIE



Vysávače triedy M sú vhodné na vysávanie suchého, nehorľavého prachu na pracovisku s medznými hodnotami vystavenia $\geq 0,1 \text{ mg/m}^3$.

Vkládanie filtrov: (Obr. 7)

(A) Papierový Sáčok.

(B) Kazetový Filter.

(C) Filter v polyuretánovej pene (iba u modelov s mokro-suchým vysávaním)

MOKRÉ VYSÁVANIE

Pred vysávaním tekutín za pomoci vysávača s mokrosuchým vysávaním z neho odoberte papierový sáčok (A) i kazetový filter (B)
 Vkladanie filtru: (Obr. 8)
 (C) Filter v polyuretánovej pene (iba u modelov s mokro-suchým vysávaním)

Používajte to príslušenstvo, ktoré je najvhodnejšie

- Zariadenie musí byť vždy umiestnené na vodorovnom povrchu, stabilným a bezpečným spôsobom.
- Pre správne použitie vložte vhodné filtre.

⚠ Nikdy nepoužívajte zariadenie bez filtrov.

- Používajte to príslušenstvo, ktoré je najvhodnejšie pre Vami požadované použitie

- Pre zapnutie stroja prepnite spínač (-) do pozície ON

🔊 **POZNÁMKA:** Pri cirkulácii odvádzaného vzduchu musí byť zabezpečená miera ventilácie adekvátna pre prach kategórie **M**.

⚠ **POZOR:** NEPRIPÁJAJTE elektrické náradie do zásuvky pri vysávaní tekutín.

🔊 **POZNÁMKA:** Pri vysávaní tekutín zapojte vysávač do chráneného výstupu zariadenia na zvyškový prúd (RCD)

- Po skončení práce prepnite spínač (0) do pozície OFF a vytiahnite zástrčku zo zásuvky.

FUNKCIA FÚKANIA

⚠ **POZOR:** Táto funkcia sa nesmie používať ak sa vysávačom nasucho vysával škodlivý prach.

Zariadenie sa dá použiť na fúkanie: odoberte mriežku výstupu vzduchu **10** jemným zatlačením na uzáver, odmontujte hadicu zo vstupu **3** a potom vložte bajonetový uzáver hadice do výstupu z ventilátora umiestneného vnútri poklopu, za mriežkou výstupu vzduchu ako je znázornené na obr. **4**.

- Po skončení práce prepnite spínač (0) do pozície OFF a vytiahnite zástrčku zo zásuvky.

SPUSTENIE

0 (0) OFF, SPÍNAČ VYPNUTIA



(I) ON, RUČNÉ OVLÁDANIE: VYSÁVANIE



AUTOMATICKÝ OVLÁDANÉ SO ZAPOJENÍM ELEKTRICKÉHO NÁRADIA DO ZÁSUVKY - ZÁSUVKA NA NÁRADIE MAX. 2200 W

PRIPÁJANIE ELEKTRICKÉHO NÁRADIA

obr. **9:**

⚠ **POZOR:**

- Dodržiavajte maximálne zaťaženie zásuvky zariadenia (pozrite v TECHNICKÝCH ÚDAJOCH)
- Pred zapojením alebo vypojením z elektrickej siete sa uistite, že vysávač i elektrické náradie sú vypnuté.
- Pre pripojenie elektrického náradia otvorte uzáver a vsuňte zástrčku elektrického náradia do zásuvky vysávača.
- Pretočte spínaciu páčku do polohy "AUTOMATICALY".
- Prepnutím elektrického náradia do pozície ON alebo OFF sa súčasne zapne alebo zapne vysávač.

Po skončení cyklu sa zhruba na šesť sekúnd aktivuje funkcia oklepávanie filtru

- Po ukončení činnosti odpojte elektrické náradie zo zásuvky vysávača
- Po skončení používania vypnite vysávač.
- Zásuvka na elektrické náradie je použiteľná aj keď iba pretočíte spínač do polohy (I) ON.N[Ⓢ].



Pre manuálne čistenie filtru, nastavte ukazovateľ na symbol kazety filtru.

STAROSTLIVOSŤ A ÚDRŽBA

⚠ Pred čistením alebo údržbou odpojte vysávač z elektrickej siete, **vytiahnutím zástrčky zo zásuvky.**

- Očistite vonkajšie časti vysávača suchou handričkou
- Presúvajte zariadenie uchopením výlučne za rúčku umiestnenú na hlavici motoru.
- Skladujte zariadenie a príslušenstvá na suchom a bezpečnom mieste, mimo dosahu detí.
- Technická inšpekcia prašnosti by mala byť vykonaná výrobcom alebo školenou osobou aspoň raz ročne pre kontrolu napríklad poškodenia filtru, nepriepustnosti vysávača a funkčnosti riadiacej jednotky.
- U vysávačov kategórie **M**, ktoré sa nachádzali v zamorených prostrediach, očistite vonkajšok ako aj všetky súčiastky stroja.
- Zamorené diely, ktoré sa nedajú uspokojivo očistiť musia byť zlikvidované.
- Takéto likvidované diely sa musia uzavrieť do nepriepustných plastových vriec, spĺňajúcich platné predpisy pre likvidáciu odpadov tohto druhu.

VÝMENA FILTROV

- ⚠ Pred čistením alebo údržbou odpojte vysávač z elektrickej siete, vytiahnutím zástrčky zo zásuvky.
- ⚠ Po očistení filtra skontrolujte, či je v stave vhodnom pre ďalšie použitie. Ak došlo k jeho poškodeniu alebo zlomeniu, vymeňte ho za nový originál.

Pri čistení a údržbe filtrov sa riadte týmito **pokynmi**:



Papierový sáčok na prach, Papierový sáčok na prach musí byť vymenený ak kontrolka neprestáva svietiť.

FILTER Zavrite sáčok posunutím nosu tesnenia 12.

Vhodnejšie je však meniť sáčok pravidelne pre zabezpečenie optimálneho chladenia motoru.

- Filter vyhodte do vhodného sáčku alebo nádoby spĺňajúcich podmienky zákona o zbavovaní sa takéhoto odpadu.

Pokiaľ je vysávač používaný **bez** papierového sáčku odporúčame vyprázdňovať a čistiť nádobu na prach po každom použití. Táto procedúra je taktiež doporučená po každom vysávaní akýchkoľvek tekutín.

Papierový kazetový filter

By mal byť pravidelne umývaný avšak iba zvonku a prúdom tečúcej vody pre zamedzenie poškodenia povrchu filtra. V závislosti na tom, ako často je filter používaný a na aký druh prachu taktiež doporučujeme meniť tento filter minimálne každých šesť mesiacov.

Polyuretánový penový filter musí byť pravidelne čistený kefou a/alebo vodou a neutrálnym čistiacim prostriedkom. Taktiež doporučujeme tento filter meniť pravidelne, v závislosti na tom ako často je filter používaný a na aký druh prachu.

Filtre odvádzaného vzduchu:

Filter pre motor ochladzujúci vzduch (len u mokro-suchých modelov).

Rôzne typy filtrov odvádzaného vzduchu pre všetky verzie (v závislosti na modele) Tieto filtre musia byť menené za nové pravidelne, každých šesť mesiacov, prípadne aj častejšie v závislosti na tom ako často je filter používaný a na aký druh prachu.

Opatrné čistenie, údržba a výmena filtrov sú nutné pre - zaistenie maximálnej účinnosti zariadenia

- obmedzenie množstva prachu vráteného do okolia
- optimálne chladenie motoru

ORIGINÁLNE NÁHRADNÉ A SPOTREBNÉ DIELY

Na výmenu dielov používajte vždy výlučne originálne náhradné diely zakúpiteľné u miestneho predajcu. Pri objednávaní náhradných dielov nezabudnite uviesť číslo modelu.

Popredajný servis

Ak by ste kedykoľvek potrebovali servisnú pomoc alebo inú službu, prosím kontaktujte svoj miestny popredajný servis

PODMIENKY ZÁRUKY

Všetky naše zariadenia sú podrobené prísny testom a proti poruchám vzniknutým pri výrobe sú chránené platnými legislatívnymi normami.

Záruka začína plynúť dňom predaja.

Záruka nepokrýva nasledovné:

- Časti podliehajúce normálnemu opotrebovaniu. - Gumené časti, uhlíky, filter, príslušenstvo a voliteľné príslušenstvo. -Náhodné poškodenie spôsobené transportom, nešetrným, alebo nevhodným zaobchádzaním, nesprávnym, alebo nevhodným používaním a nesprávnou montážo u. - Záruka nekryje žiadnu čistiacu operáciu, pri ktorej môže dôjsť k poškodeniu pracovných častí prístroja (napr. upchaté hubice, filtre)

LIKVIDÁCIA

 Ako majiteľ elektrického, alebo elektronického vybavenia, vám zákon (v súlade s nariadením EU 2012/19/EU) zakazuje likvidáciu odpadu z elektrických, alebo elektronických zariadení ako komunálneho odpadu a ukladá vám povinnosť použiť správny separovaný zber. Produkt môžete zlikvidovať aj tak, že ho vrátite distribútorovi pri nákupe nového vysávača. Nový produkt musí byť ekvivalentný tomu, ktorý chcete zlikvidovať.

ОПИСАНИЕ ПРИБОРА

(см. рис. 6)

- 1 Контейнер для пыли и/или воды
 - 2 Самоподруливающие колеса
 - 3 Гнездо для патрубка гибкого шланга
 - 4 Переключатель функций
 - 5 Индикаторная лампочка заполнения мешка
 - 6 Разъем для подключения к электроинструменту (в зависимости от варианта исполнения)
 - 7 Шарниры отпирания пылевого отсека
 - 8 Крышка
 - 9 Ручка для переноски
 - 10 Решетка для выхода воздуха
 - 11 Шнур электропитания
 - 12 Язычок
 - 13 Направляющие
- (A) Бумажный мешок для сбора пыли
 (B) Фильтрующий картридж
 (C) Пенополиуретановый фильтр (только для моделей со сбором жидкостей)
 (D) Корзинка с предохранительным поплавковым датчиком (только для моделей со сбором жидкостей)
 (E) Фильтр выхода воздуха для охлаждения двигателя (только для моделей со сбором жидкостей)
 (F) Фильтр выхода воздуха

КОМПЛЕКТАЦИЯ (в зависимости от модели)

(см. рис. 5)

- A1 Гибкий шланг с рукояткой и соединениями
 B1 Металлические или пластмассовые насадочные трубки (в зависимости от варианта исполнения)
 Металлическая телескопическая трубка (в зависимости от варианта исполнения)
 C1 Плоская щелевая насадка
 D1 Насадка для обивок (в зависимости от варианта исполнения и модели)
 E1 Комбинированная или универсальная щетка с вкладкой для пола и воды (в зависимости от варианта исполнения и модели)

Вібрація, яку відчуває користувач

$$a_h \leq 2,5 \text{ m/s}_2$$

Уровень шума : $L_{pA} = 79 \text{ dB (A)}$

$$K_{pA} = 1 \text{ dB (A)}$$

МОНТАЖ

⚠ Перед использованием прибора проверьте правильность расположения входящих в комплект фильтров.

- Разместите полиуретановый фильтр вокруг корзинки (D) (рис 7, положение 1).
- Разместите фильтрующий картридж (B) в свое гнездо (рис. 7, положение 2-3).
- В случае использования мешка (A) убедитесь, что фланец мешка правильно размещен в соответствующие направляющие 13 на контейнере для сбора пыли и/или воды (рис. 7, положение 4).

Вставьте в гнездо для патрубка 3 концевые стыковые соединения гибкого шланга и поверните по часовой стрелке до блокировочного положения, как указано на рис. 2.

Подсоедините насадочные трубки или отрегулируйте длину телескопической трубки при помощи специальной разблокировочной кнопки, затем легким надавливанием подсоедините трубки или трубку к рукоятке на гибком шланге рис. 1.

Вставьте с другой стороны необходимую и наиболее подходящую для использования насадку.

рис. 5:

- Комбинированная щетка служит как для очистки твердых поверхностей, так и для чистки ковровых покрытий и тканевых поверхностей. Для извлечения или втягивания полосовой щетки используйте кнопку на корпусе щеточной насадки.
- Универсальная щетка из комплекта поставки подходит для чистки ковровых покрытий и тканевых поверхностей.
- Для очистки твердых поверхностей и уборки воды необходимо вставить в корпус щеточной насадки специальную вкладку.

Вкладки монтируются в корпус насадки легким надавливанием до защелкивания стыковочных зубцов в боковых щелях на корпусе насадки, как указано на рис. 3.

Все насадки могут свободно монтироваться на концы трубок или прямо на рукоятку.

УКАЗАНИЯ ПО ИСПОЛЬЗОВАНИЮ

- Этот прибор используется для сбора, всасывания, перемещения и сортировки сухой невоспламеняющихся пыли, жидкостей и смесей воды-воздуха.
- Этот пылесос классифицирован как пылесос для сухой уборки класса M для профессионального использования и подходит для уборки коммерческих помещений и магазинов.
- Согласно стандарту МЭК / EN 60335-2-69 пылесос пылевой категории M может использоваться только для всасывания и уборки токсичной пыли с предельным значением экспозиции, составляющим $\geq 0,1 \text{ мг/м}_3$.

- Данный пылесос предназначен для коммерческого использования, например: для отелей, школ, больниц, заводов, магазинов, офисов
- И может применяться как для сухой так и для влажной уборки.
- Использование пылесоса не по назначению лишает Вас права на гарантийное.

ОГРАНИЧЕНИЯ ПО ИСПОЛЬЗОВАНИЮ:

- **НЕ используйте пылесос для сбора горючей пыли.**
- **НЕ используйте пылесос во взрывоопасных помещениях.**

Значения символов

 **ВНИМАНИЕ!** Будьте осторожны в целях безопасности!

 **ВАЖНО**

 **ЗАКРЫТ**

 **ОТКРЫТ**

 **ОПЦИОНАЛЬНЫМИ .ПРИ НАЛИЧИИ .**

 **Двойная изоляция (при наличии):** Наличие основной и дополнительной изоляции. Дополнительная изоляция защищает от поражения электрическим током при повреждении основной изоляции.

Дополнительные используемые обозначения

 Надевайте средства индивидуальной защиты (СИЗ). Следует использовать беруши, очки и маску.

 **ВНИМАНИЕ!** Этот прибор содержит опасную пыль. Опорожнение и техобслуживание, в том числе извлечение мешка для сбора пыли, должны выполняться только квалифицированным персоналом с использованием соответствующих средств защиты. Не включать прибор, пока не будет полностью установлена фильтрующая система. В противном случае имеется риск нанесения вреда собственному здоровью.



Пылесос пылевой категории М в соответствии с МЭК/EN 60335-2-69 в отношении всасывания токсичной для здоровья пыли с предельным значением экспозиции, составляющим $\geq 0,1$ мг/м³

ПРАВИЛА ПО БЕЗОПАСНОСТИ ОБЩИЕ ПРАВИЛА

⚠ 01 Компоненты, используемые для упаковки продукции (например, пластиковые мешки), представляют опасность. Храните их в недоступном месте для детей и животных.

⚠ 02 Пользователь данного оборудования должен быть хорошо проинструктирован по правилам эксплуатации и безопасной работы.

⚠ 03 Использование данного оборудования в целях, не предусмотренных данным руководством, представляет опасность. Не используйте данное оборудование не по назначению.

⚠ 04 Используйте розетку для подсоединения электроинструмента только в тех целях, которые указаны в данном руководстве по эксплуатации.

⚠ 6. Перед каждым применением проверяйте пылесос на наличие повреждений.

⚠ 7. Всасывающая насадка должна находиться на расстоянии от тела; запрещается приближать насадку к глазам, ушам и рту.

⚠ 8. Данное оборудование не должно использоваться детьми или людьми с ограниченными физическими, сенсорными или психическими возможностями; а также людьми с отсутствием необходимого опыта и знаний без должного руководства или до получения соответствующих инструкций.

⚠ 9. Детям запрещается играть с данным оборудованием.

⚠ 10 Перед началом эксплуатации убедитесь, что оборудование было собрано правильно.

⚠ 11 Убедитесь, что параметры сетевой розетки соответствуют параметрам оборудования

⚠ 12 **Никогда не дотрагивайтесь до штепселя влажными руками!**

⚠ 13 **Убедитесь, что напряжение электрической сети соответствует напряжению, указанному на идентификационной табличке аппарата.**

⚠ 14 **Данное оборудование не предназначено для уборки опасной для здоровья пыли или огнеопасных/взрывоопасных веществ (таких как зола, сажа и т.д.).**

⚠ 15 Во время работы никогда не оставляйте оборудование без присмотра.

⚠ 16 Никогда не проводите операции по сервисному обслуживанию оборудования, предварительно не отключив его и не отсоединив от питающей сети. Не оставляйте оборудование в местах, доступных для детей или людей с ограниченными физическими или психическими возможностями.

⚠ 17 Не тяните за сетевую кабель, чтобы поднять оборудование или сдвинуть его с места.

⚠ 18 Данное оборудование нельзя мыть, погружая в воду, или непосредственно под струей воды.

- △ 19-17b При использовании оборудования во влажных помещениях (например, ванных комнатах) убедитесь, что розетка оснащена устройством защитного отключения и заземлением. Если Вы сомневаетесь, проконсультируйтесь с электриком.
- △ 20 Периодически проверяйте сетевой кабель на наличие повреждений. При обнаружении повреждений дальнейшая эксплуатация оборудования запрещается. Обратитесь в авторизованную ремонтную мастерскую.
- △ 21 Сетевой кабель должен заменяться только производителем или квалифицированными специалистами авторизованного сервисного центра.
- △ 22 При необходимости использовать удлинитель убедитесь, что он расположен на сухой поверхности, вдали от воды.
- △ 23 Для уборки жидкостей предварительно проверьте соответствующие функции пылесоса и ограничителя уровня жидкости. Если во время уборки жидкостей бак заполнится полностью, то сработает ограничитель и работа пылесоса прекратится. В этой ситуации необходимо выключить пылесос и опустошить бак. Рекомендуем регулярно чистить ограничитель и проверять его на наличие повреждений.
- △ 24 Если пылесос опрокинулся, то поднимите его перед тем, как выключить.
- △ 25 Если из вытяжки (выходного отверстия) пылесоса начала выходить пена или жидкость, немедленно выключите его.
- △ 26 **Запрещается использовать данное оборудование для вытяжки воды из емкостей, туалетов, труб и т.д.**
- △ 05 Перед очисткой и опустошением бака выключите пылесос и отсоедините сетевой кабель от питающей сети.
- △ 27 Не используйте агрессивные растворители или агрессивные моющие
- △ 28 Сервисное обслуживание и ремонт должны проводиться только в авторизованной сервисной мастерской. Для ремонта должны использоваться только оригинальные запасные части от производителя.
- △ 29 Производитель не берет на себя ответственность за повреждения или травмы, причиненные людям, животным или имуществу из-за неправильного использования оборудования или из-за нарушения правил эксплуатации.
- △ Используйте только оригинальные комплектующие и запчасти согласно рекомендации изготовителя.

ДОПОЛНИТЕЛЬНЫЕ ПРАВИЛА ТЕХНИКИ БЕЗОПАСНОСТИ



ВНИМАНИЕ! Пылесос содержит вредную для здоровья пыль. Опорожнение и техобслуживание, в том числе извлечение мешка для сбора пыли, должны выполняться только квалифицированным персоналом. Необходимо использовать соответствующие средства защиты. Не включать прибор, пока не будет полностью установлена фильтрующая система. В противном случае имеется риск нанесения вреда собственному здоровью.

- △ Не производите уборку горящих или тлеющих веществ, таких как горячая зола, спички или сигареты.
- △ Не производите уборку взрывоопасных и горючих веществ, таких как зерно, уголь или другие горючие мелкодисперсные вещества.
- △ Не производите уборку опасных, токсичных и канцерогенных веществ, таких как асбест или пестициды.
- △ Не производите уборку взрывоопасных жидкостей (как например, бензин, дизельное топливо, горючие масла и т. д.), кислот или растворителей.
- △ Не используйте пылесос **без установленных фильтров**, за исключением описанного в разделе «Уборка жидкостей» в этой инструкции.
- △ Некоторые виды древесины могут содержать токсичные консерванты. Во время работы будьте предельно осторожны во избежание контакта этих материалов с кожей. Запрашивайте и соблюдайте все указания по технике безопасности, предоставляемые поставщиками материалов.
- △ Не используйте пылесос в качестве стула, лестницы или подставки-возвышения.
- △ Не размещайте на пылесосе тяжелые предметы.
- △ Не подвешивайте пылесос, например, в транспортировочных целях.



Надевайте средства индивидуальной защиты (СИЗ). Следует использовать беруши, очки и маску.

ИСПОЛЬЗОВАНИЕ

- ☞ Требования к степени впуска (пыль класса **M**) были испытаны для сухого всасывания.
- △ Убедитесь, что выключатель находится в положении (0) OFF (ВЫКЛ.), затем подключите прибор к подходящей сетевой розетке.

УБОРКА ПЫЛИ



Пылесосы класса **M** подходят для уборки сухой негорючей и невоспламеняющейся пыли с предельным значением $\geq 0,1$ мг/м³

Для уборки сухой пыли используйте фильтры:
(см. рис. 7)

- (A) Бумажный мешок для сбора пыли
- (B) Фильтрующий картридж
- (C) Пенополиуретановый фильтр
(только для моделей со сбором жидкостей)

УБОРКА ЖИДКОСТЕЙ

Перед уборкой жидкостей убедитесь, что вынут бумажный мешок A и фильтрующий картридж B.

Для уборки жидкостей используйте фильтр:
(см. рис. 8)

- (C) Пенополиуретановый фильтр
(только для моделей со сбором жидкостей)

- Прибор должен всегда располагаться на горизонтальном основании в условиях безопасности и устойчивости.
- Установите фильтр, подходящий для конкретного использования.

⚠ Не работайте с прибором без предварительной установки фильтров.

- Используйте комплектующие, наиболее подходящие для конкретного использования.
- Поверните выключатель в положение (-) ON (ВКЛ.), чтобы включить прибор.

☞ Следует предусмотреть соответствующее процентное отношение вентиляции (пыль класса M) при циркуляции воздуха на выходе.

⚠ НЕ подсоединяйте электроинструменты (при использовании прибора для уборки жидкостей).

☞ При использовании пылесоса для уборки жидкостей подсоедините пылесос к сетевой розетке, защищенной устройством дифференциального тока (RCD).

ФУНКЦИЯ ПРОДУВА

⚠ ВНИМАНИЕ! Эта функция не подлежит использованию для уборки сухой вредной для здоровья пыли.

Прибор может также использоваться для продува: для этого снимите решетку выхода воздуха 10 легко надавив на язычок закрытия. Отсоедините гибкий шланг от гнезда для патрубка 3 и вставьте концевые стыковые соединения гибкого шланга в отверстие продува на внутренней части крышки под решеткой воздуха, как указано на рис.4.

- По окончании процедуры поверните выключатель в положение (0) OFF (ВЫКЛ.) и выньте сетевую вилку из розетки.

ВВОД В ЭКСПЛУАТАЦИЮ



(0) OFF (ВЫКЛ.), ПРИБОР ВЫКЛЮЧЕН



(I) ON (ВКЛ.), РАБОТА В РУЧНОМ РЕЖИМЕ



РАБОТА В АВТОМАТИЧЕСКОМ РЕЖИМЕ В СОЧЕТАНИИ С

РОЗЕТКА ДЛЯ ЭЛЕКТРОИНСТРУМЕНТА МАКС. МОЩНОСТЬЮ 2200 Вт

ПОДКЛЮЧЕНИЕ ЭЛЕКТРИЧЕСКИХ ИНСТРУМЕНТОВ рис. 9:

⚠ ПРЕДУПРЕЖДЕНИЕ:

- Соблюдайте максимальную мощность для подключения электрических инструментов (см. ТЕХНИЧЕСКИЕ ХАРАКТЕРИСТИКИ).
- Убедитесь, что оба прибора, пылесос и электрический инструмент, выключены, прежде чем выполнять их подсоединение или отсоединение.

- Для подсоединения электрического инструмента откройте крышку и вставьте вилку электрического инструмента в розетку пылесоса.

- Поверните ручку выключателя в положение «АВТОМАТИКА».

- При включении и отключении подсоединенного электрического инструмента одновременно включается и отключается и пылесос.

По окончании цикла функция вытряхивания фильтра включится примерно на 6 секунд.

- После использования выньте вилку электрического инструмента из розетки пылесоса.

- Выключите пылесос после использования.

- На розетке для электроинструментов присутствует напряжение даже при выключателе в положении (I) ON (ВКЛ.) ⚡.



Для очистки фильтра в ручном режиме поверните переключатель на знак фильтрующего картриджа.

УХОД И ТЕХОБСЛУЖИВАНИЕ

⚠ Отключите прибор от электросети, **вынув сетевую вилку из розетки**, перед выполнением любых работ по техобслуживанию и очистке.

- Протирайте внешний корпус прибора сухой ветошью.
- Перемещайте прибор только при помощи ручки для переноса на верхней части двигателя.
- Храните прибор и комплектующие в сухом, безопасном и недоступном для детей месте.
- Технический контроль пыли должен осуществляться изготовителем или специалистами не менее раза в

года, например, для предупреждения повреждений фильтра, для проверки герметичности пылесоса и функциональности блока управления.

- Для пылесосов категории **M**, которые находятся в зараженных средах, внешний корпус и все остальные части прибора подлежат очистке.
- После выполнения работ по техобслуживанию и ремонту все части прибора, не подлежащие надлежащей очистке, должны быть утилизированы.
- Эти части должны утилизироваться в герметичных мешках в соответствии с положениями действующего законодательства в области утилизации такого рода отходов.

ЗАМЕНА ФИЛЬТРОВ

⚠ Прежде чем приступить к работам по очистке или техобслуживанию, вынимайте всегда сетевую вилку из розетки.

⚠ После очистки фильтра проверяйте всегда пригодность для следующего использования. В случае повреждения или разлома используйте для замены оригинальный фильтр.



Бумажный мешок для сбора пыли подлежит замене при загорании индикаторной лампочки (5).

Закройте мешок, потянув за язычок (12).

В целях обеспечения надлежащего охлаждения двигателя мешок подлежит периодической замене.

- Утилизация фильтра должна осуществляться в соответствующих контейнерах согласно действующему законодательству.

В случае использования пылесоса **без** бумажного мешка для сбора пыли, рекомендуется после каждого использования опорожнять и очищать контейнер для пыли. Выполнение этой процедуры также рекомендуется после уборки различных жидкостей.

Фильтрующий картридж следует периодически промывать проточной водой только снаружи во избежание повреждений фильтрующей поверхности.

В любом случае рекомендуется его замена каждые 6 месяцев или в зависимости от частоты использования и от типа собираемой грязи.

Пенополиуретановый фильтр подлежит периодической очистке при помощи щетки и/или промыванию водой и нейтральным моющим средством.

Для этого фильтра также рекомендуется его замена в зависимости от частоты использования и от типа собираемой грязи.

Воздушный фильтр для охлаждения двигателя доступен только для варианта исполнения с уборкой твердых веществ/жидкостей.

Фильтр выхода воздуха имеется разных видов (в зависимости от модели) для всех вариантов исполнения.

Эти фильтры подлежат периодической замене на новые. Снять решетку выхода воздуха 10, легко надавив на язычок закрытия. Произведите замену фильтров 1 и/или 2 и поместите обратно решетку на крышке.

ОРИГИНАЛЬНЫЕ ЗАПЧАСТИ И РАСХОДНЫЙ МАТЕРИАЛ

В случае замены следует использовать только оригинальные запчасти и комплектующие.

Их можно приобрести у вашего местного **дистрибьютора**. При заказе запчастей и комплектующих всегда указывайте модель и код прибора.

Послепродажная поддержка

При необходимости поддержки в любой момент обращайтесь в ближайший авторизованный сервисный центр.

УСЛОВИЯ ГАРАНТИИ

Данное оборудование прошло все необходимые тесты в соответствии с действующими нормами на обнаружение производственных дефектов. Гарантийный срок начинается с даты продажи оборудования пользователю.

Гарантия НЕ распространяется на:

- Детали, вышедшие из строя вследствие естественного износа.
- Резиновые части, угольные фильтры, аксессуары.
- Случаи повреждения оборудования в ходе транспортировки, неправильной эксплуатации, неправильной установки.
- Операции по очистке оборудования: забитые фильтры, известковый налет и т.д.

УТИЛИЗАЦИЯ



Закон (в соответствии с директивой ЕС 2012/19/EU по отходам электрического и электронного оборудования и национальных законов государств-членов ЕС, которые разработали эту директиву) запрещает владельцу электрического или электронного прибора уничтожение этого продукта или его электрических/электронных частей в качестве твердых городских бытовых отходов и обязывает его сдавать эти отходы в специализированные центры. Можно сдать продукт непосредственно дистрибьютору взамен нового эквивалентного продукта. Выбор продукта в окружающую среду может нанести серьезный ущерб самой среде и здоровью человека. На рисунке изображен контейнер для муниципальных отходов; строго запрещается выбрасывать аппарат в эти контейнеры. Несоблюдение руководящей директивы 2012/19/EU и исполнительных декретов различных стран Сообщества подлежит административному наказанию.

ΠΕΡΙΓΡΑΦΗ ΤΗΣ ΣΥΣΚΕΥΗΣ

(βλέπε Εικόνα 6)

1. Δοχείο σκόνης και / ή νερού
 2. Περιστρεφόμενοι τροχοί
 3. Είσοδος σωλήνας
 4. Διακόπτης ON/OFF
 5. Διακόπτης AUTO: διακόπτης αυτόματης ταυτόχρονης ανάφλεξης για ηλεκτρικά εργαλεία (ανάλογα με το μοντέλο)
 6. Πίνακας υποδοχών για σύνδεση με ηλεκτρικά εργαλεία (ανάλογα με το μοντέλο)
 7. Κουμπί για άνοιγμα του χώρου συλλογής σκόνης
 8. Καπάκι
 9. Λαβή
 10. Πλέγμα εξόδου αέρα
 11. Καλώδιο τροφοδοσίας
 12. Σφήνα
 13. Οδηγοί
- (A) Χάρτινη σακούλα μονής ή διπλής στρώσης
 (B) Χάρτινο φίλτρο κασέτας
 (C) Φίλτρο σε αφρό πολυουρεθάνης (μόνο για μοντέλα υγρής και ξηρής αναρρόφησης)
 (D) Καλάθι με φλοτέρ ασφαλείας (μόνο για μοντέλα υγρής και ξηρής αναρρόφησης)
 (E) Φίλτρο εξόδου για αέρα ψύξης μοτέρ (μόνο για μοντέλα υγρής και ξηρής αναρρόφησης)
 (F) Φίλτρο εξόδου αέρα (σύμφωνα με διαφορετικά μοντέλα)

ΠΑΡΕΧΟΜΕΝΑ ΕΞΑΡΤΗΜΑΤΑ**(σύμφωνα με διαφορετικά μοντέλα)*: προαιρετικά**
(βλέπε Εικόνα. 5)

- A1 εύκαμπτη σωλήνα, πλήρης με λαβή και σύνδεση
 B1 σωλήνες προέκτασης σε μεταλλικό ή πλαστικό B μεταλλική τηλεσκοπική σωλήνα
 C1 εξάρτημα αναρρόφησης υγρών
 D1 ακροφύσιο για υφάσματα / ταπετσαρία
 E1 βούρτσα διπλής χρήσης ή βούρτσα πολλαπλών χρήσεων με εξάρτημα για σκληρά δάπεδα και νερό

ΟΔΗΓΙΕΣ ΣΥΝΑΡΜΟΛΟΓΗΣΗΣ

- ⚠ Πριν χρησιμοποιήσετε τη συσκευή να ελέγχετε πάντα ότι όλα τα παρεχόμενα φίλτρα είναι στη σωστή θέση.
- Τοποθετήστε το φίλτρο πολυουρεθάνης γύρω από το καλάθι **(D)** (βλέπε **Εικόνα 7, Θέση 1**).
 - Τοποθετήστε το φίλτρο κασέτας **(B)** στην θέση του **(Εικόνα 7, Θέση 2-3)**.
 - Όταν χρησιμοποιείτε σακούλα **(A)**, βεβαιωθείτε ότι η φλάντζα της σακούλας είναι σωστά τοποθετημένη μέσα στις κατάλληλες αυλακώσεις **13** στο δοχείο σκόνης και / ή νερού **(Εικόνα 7, Θέση 4)**.

Εισάγετε το πώμα μπαγιονέτας στο άκρο της εύκαμπτης σωλήνας μέσα στην είσοδο **3** και περιστρέψτε δεξιόστροφα μέχρι να κλειδώσει όπως φαίνεται στην **Εικόνα 2**.

Ενώστε τις σωλήνες προέκτασης μαζί ή ρυθμίστε το μήκος της τηλεσκοπικής σωλήνας χρησιμοποιώντας το κομβίο απελευθέρωσης και, στη συνέχεια, συνδέστε τις σωλήνες ή τη σωλήνα στη λαβή της εύκαμπτης σωλήνας εφαρμόζοντας μικρή πίεση.

Στο άλλο άκρο συνδέστε ένα κατάλληλο εξάρτημα:

Εικόνα 5:

- Η βούρτσα διπλής χρήσης καθαρίζει σκληρά δάπεδα, χαλιά και υφασμάτινες επιφάνειες. Για να εξαγάγετε ή να αφαιρέσετε την τριχωτή λωρίδα, πιέστε το κομβίο επάνω στη βούρτσα.
- Η βούρτσα πολλαπλών χρήσεων που παρέχεται είναι κατάλληλη για τον καθαρισμό χαλιών και υφασμάτων επιφανειών.
- Για τον καθαρισμό των σκληρών επιφανειών και την αναρρόφηση νερού, είναι απαραίτητο να τοποθετήσετε το παρεχόμενο ένθετο στην κεφαλή της βούρτσας.

Για να τοποθετήσετε τα ένθετα, σπρώξτε προσεκτικά το εξάρτημα μέσα στην κύρια κεφαλή βούρτσας μέχρι να εμπλακούν τα άγκιστρα μέσα στις πλευρικές σχισμές στην κεφαλή βούρτσας όπως φαίνεται στην **Εικόνα 3**. Όλα τα παρεχόμενα εξαρτήματα μπορούν να συνδεθούν στο άκρο των σωλήνων ή απευθείας στη λαβή.

Δονήσεις βραχίονα

$$a_h \leq 2,5 \text{ m/s}_2$$

Στάθμη ηχητικής πίεσης: $L_{pA} = 79 \text{ dB (A)}$ - $K_{pA} = 1 \text{ dB (A)}$







ΠΡΟΒΛΕΠΟΜΕΝΗ ΧΡΗΣΗ

- Αυτό το μηχάνημα προορίζεται για συλλογή, αναρρόφηση, μεταφορά και διαχωρισμό μη εύφλεκτων ξηρών σκονών και μη εύφλεκτων υγρών και μιγμάτων νερού-αέρα.
- Αυτή η ηλεκτρική σκούπα κατηγορίας σκόνης κλάσης M προορίζεται για επαγγελματική χρήση και είναι κατάλληλη για εμπορικά και συνεργεία.
- Σύμφωνα με το πρότυπο IEC/EN 60335-2-69, η ηλεκτρική σκούπα σκόνης κατηγορίας **M** μπορεί να χρησιμοποιηθεί μόνο για αναρρόφηση και εξαγωγή επικίνδυνων σκονών με μια οριακή τιμή έκθεσης $\geq 0,1 \text{ mg/m}^3$.
- Αυτή η συσκευή είναι κατάλληλη για εμπορική χρήση, για παράδειγμα σε ξενοδοχεία, σχολεία, νοσοκομεία, εργοστάσια, καταστήματα, γραφεία και γραφεία ενοικίασης.
- Η συσκευή προορίζεται για χρήση ως μια ηλεκτρική σκούπα στερεών και υγρών.
- Η μη συμμόρφωση με τους προαναφερθέντες όρους θα οδηγήσει σε ακύρωση της εγγύησης.

Περιορισμός χρήσης

- **ΜΗΝ χρησιμοποιείτε την ηλεκτρική σκούπα για εύφλεκτη σκόνη.**
- **ΜΗΝ χρησιμοποιείτε την ηλεκτρική σκούπα σε εκρηκτικές ατμόσφαιρες.**

ΣΥΜΒΟΛΑ

-  **ΠΡΟΣΟΧΗ!** Είναι σημαντικό να είστε προσεκτικοί για λόγους ασφαλείας.
-  **ΣΗΜΑΝΤΙΚΟ**
-  **ΚΛΕΙΔΩΜΕΝΟ**
-  **ΑΝΟΙΚΤΟ**
-  **OPTIONAL: ΕΑΝ ΥΠΑΡΧΕΙ**
-  **Διπλή μόνωση (ΕΑΝ ΥΠΑΡΧΕΙ):** συμπληρωματική μόνωση εφαρμόζεται στη βασική μόνωση για προστασία από ηλεκτροπληξία σε περίπτωση αστοχίας της βασικής μόνωσης..

Επιπρόσθετα Σύμβολα που Χρησιμοποιούνται

-  Φορέστε μέσα ατομικής προστασίας (ΜΑΠ). Πρέπει να φορεθεί η προστασία των αυτιών, των ματιών και των αναπνευστικών οδών.

-  **ΠΡΟΕΙΔΟΠΟΙΗΣΗ:** Αυτή η συσκευή περιέχει επιβλαβή σκόνη. Η εκκένωση και συντήρηση,

συμπεριλαμβανομένης της αφαίρεσης της σακούλας συλλογής, μπορούν να εκτελούνται μόνο από εκπαιδευμένο προσωπικό με κατάλληλο εξοπλισμό προστασίας. Μην ενεργοποιείτε μέχρι να εγκατασταθεί το πλήρες σύστημα φίλτρου. Διαφορετικά υπάρχει κίνδυνος για την υγεία σας.



Οι ηλεκτρικές σκούπες κλάσης M είναι κατάλληλες για την αναρρόφηση ξηρών, μη εύφλεκτων σκονών με οριακές αξίες χώρου εργασίας $0,1 \text{ mg/m}^3$

ΑΣΦΑΛΕΙΑ

ΓΕΝΙΚΕΣ ΥΠΟΔΕΙΞΕΙΣ

- ⚠ Τα μέρη που χρησιμοποιούνται στη συσκευασία (εάν υπάρχουν πλαστικές σακούλες) μπορεί να είναι επικίνδυνα, κρατήστε τα μακριά από παιδιά και ζώα.
- ⚠ Οι χειριστές πρέπει να είναι επαρκώς εκπαιδευμένοι σχετικά με τη χρήση αυτών των μηχανημάτων.
- ⚠ Η χρήση αυτού του μηχανήματος για οτιδήποτε δεν προσδιορίζεται σε αυτό το εγχειρίδιο μπορεί να είναι επικίνδυνη και πρέπει να αποφεύγεται.
- ⚠ Χρησιμοποιείτε μόνο την έξοδο πρίζας επάνω στη συσκευή για σκοπούς που διευκρινίζονται στο εγχειρίδιο οδηγιών. (Σημείωση: αφορά μόνο για συσκευές που παρέχονται με έξοδο πρίζας).
- ⚠ Ελέγχετε πάντα τη συσκευή πριν τη χρήση.
- ⚠ Το ακροφύσιο αναρρόφησης πρέπει να διατηρείται μακριά από το σώμα, ιδιαίτερα ευαίσθητες περιοχές όπως τα μάτια, τα αυτιά και το στόμα.
- ⚠ Η συσκευή δεν πρέπει να χρησιμοποιείται από παιδιά ή άτομα με μειωμένες σωματικές, αισθητήριες ή διανοητικές ικανότητες ή έλλειψη εμπειρίας και γνώσης, εκτός εάν είναι υπό επίβλεψη ή τους έχουν δοθεί οδηγίες.
- ⚠ Τα παιδιά δεν πρέπει να παίζουν με τη συσκευή.
- ⚠ Ο εξοπλισμός πρέπει να συναρμολογηθεί σωστά πριν από τη χρήση.
- ⚠ Βεβαιωθείτε ότι οι πρίζες που χρησιμοποιούνται είναι σωστές για το μηχάνημα.
- ⚠ **Ποτέ μην πιάνετε το καλώδιο τροφοδοσίας με βρεγμένα χέρια.**
- ⚠ **Ελέγξτε ότι η τάση που αναγράφεται στην πινακίδα χαρακτηριστικών είναι ίδια με την τάση τροφοδοσίας.**
- ⚠ **Αυτά τα μηχανήματα δεν είναι κατάλληλα για αναρρόφηση επιβλαβών για την υγεία σκονών ή για εύφλεκτες / εκρηκτικές ουσίες (όπως τέφρα και αιθάλη).**
- ⚠ Ποτέ μην αφήνετε τον εξοπλισμό χωρίς επιτήρηση κατά τη χρήση.
- ⚠ Ποτέ μην πραγματοποιείτε οποιαδήποτε συντήρηση στο μηχάνημα χωρίς να αποσυνδέσετε πρώτα από

το ρεύμα ή όταν το αφήνετε χωρίς επιτήρηση ή προσβάσιμο στα παιδιά ή σε άτομα με ειδικές ανάγκες.

⚠ Το καλώδιο τροφοδοσίας δεν πρέπει να χρησιμοποιείται για να τραβάτε ή να σηκώνετε το μηχάνημα.

⚠ Μην βυθίζετε ποτέ το μηχάνημα και ποτέ μην χρησιμοποιείτε ψεκασμό νερού για να καθαρίσετε τη συσκευή.

⚠ Όταν χρησιμοποιείτε το μηχάνημα σε υγρούς χώρους (π.χ. στο μπάνιο), να το συνδέετε μόνο σε πρίζες που συνδέονται σε σειρά με διακόπτη κυκλώματος βλάβης γείωσης. Σε περίπτωση αμφιβολίας, συμβουλευτείτε έναν ηλεκτρολόγο.

⚠ Ελέγχετε περιοδικά το καλώδιο τροφοδοσίας και το μηχάνημα για βλάβη. Σε περίπτωση βλάβης, μην χρησιμοποιείτε τη συσκευή, αλλά επικοινωνήστε με το κέντρο εξυπηρέτησης για επισκευή.

⚠ Αν το καλώδιο τροφοδοσίας είναι κατεστραμμένο, πρέπει να αντικατασταθεί από τον κατασκευαστή, τα κέντρα εξυπηρέτησης ή από κατάλληλα εξειδικευμένα άτομα, προκειμένου να αποφευχθεί ο κίνδυνος.

⚠ Εάν χρησιμοποιείται καλώδιο επέκτασης, το βύσμα και η πρίζα πρέπει να είναι στεγανής κατασκευής.

⚠ Πριν από την αναρρόφηση υγρών, ελέγξτε εάν λειτουργεί σωστά το φλοτέρ. Όταν γίνεται αναρρόφηση υγρών και όταν η δεξαμενή είναι γεμάτη, ένα φλοτέρ κλείνει το άνοιγμα αναρρόφησης και διακόπτεται η λειτουργία αναρρόφησης. Στη συνέχεια, απενεργοποιήστε το μηχάνημα, αποσυνδέστε το βύσμα και αδειάστε τη δεξαμενή. Καθαρίζετε τακτικά τη διάταξη περιορισμού της στάθμης νερού (φλοτέρ) και ελέγχετε τη για ίχνη βλάβης.

⚠ Αν το μηχάνημα ανατραπεί, συνιστάται να το σηκώσετε πριν το απενεργοποιήσετε.

⚠ Αν βγει αφρός ή υγρό από τη συσκευή, απενεργοποιήστε αμέσως.

⚠ Ο εξοπλισμός δεν πρέπει να χρησιμοποιείται για αναρρόφηση νερού από τουαλέτες, μπανιέρες κλπ.

⚠ Προτού αδειάσετε τη δεξαμενή, απενεργοποιήστε το μηχάνημα και αποσυνδέστε το βύσμα από την πρίζα.

⚠ Δεν πρέπει να χρησιμοποιούνται επιθετικοί διαλύτες ή απορρυπαντικά.

⚠ Η συντήρηση και η επισκευή πρέπει να εκτελούνται μόνο από ειδικευμένο προσωπικό. Χρησιμοποιείτε μόνο γνήσια ανταλλακτικά του κατασκευαστή για επισκευή συντήρησης.

⚠ Ο κατασκευαστής δεν μπορεί να θεωρηθεί υπεύθυνος για τυχόν ζημιά / τραυματισμό που προκλήθηκε σε πρόσωπα, ζώα ή ιδιοκτησία λόγω κακής χρήσης της συσκευής.

⚠ Χρησιμοποιείτε μόνο εξαρτήματα που συνιστώνται από τον κατασκευαστή και γνήσια ανταλλακτικά

εξαρτήματα.

ΠΡΟΣΘΕΤΟΙ ΚΑΝΟΝΕΣ ΑΣΦΑΛΕΙΑΣ



ΠΡΟΕΙΔΟΠΟΙΗΣΗ: Αυτή η συσκευή περιέχει επιβλαβή σκόνη. Η εκκένωση και η συντήρηση, συμπεριλαμβανομένης της αφαίρεσης της σακούλας συλλογής, μπορούν να εκτελούνται μόνο από εκπαιδευμένο προσωπικό με κατάλληλο εξοπλισμό προστασίας. Μην ενεργοποιείτε μέχρι να εγκατασταθεί το πλήρες σύστημα φίλτρου. Διαφορετικά υπάρχει κίνδυνος για την υγεία σας.

⚠ Μην μαζεύετε τίποτα που καίγεται ή καπνίζει, όπως καυτές στάχτες, σπύρτα ή τσιγάρα.

⚠ Μην χρησιμοποιείτε για την αναρρόφηση εύφλεκτων εκρηκτικών υλικών, όπως κόκκους, άνθρακα ή άλλο λεπτόκοκκο εύφλεκτο υλικό.

⚠ Μην χρησιμοποιείτε για την αναρρόφηση επικίνδυνων, τοξικών ή καρκινογόνων υλικών, όπως αμίαντο ή φυτοφάρμακο.

⚠ Ποτέ μην μαζεύετε εκρηκτικά υγρά (π.χ. διαλυτικά χρώματος, βενζίνη, ντίτζελ, πετρέλαιο θέρμανσης κλπ.), οξέα ή διαλύτες.

⚠ Μην χρησιμοποιείτε την ηλεκτρική σκούπα χωρίς τα φίλτρα στην θέση τους, εκτός από τις εξηγήσεις που περιγράφονται στην ενότητα «Υγρή Αναρρόφηση» αυτού του εγχειριδίου.

⚠ Ορισμένα ξύλα περιέχουν συντηρητικά που μπορεί να είναι τοξικά. Κατά την εργασία με αυτά τα υλικά προσέξτε ιδιαίτερα για την αποφυγή της εισπνοής και της επαφής με το δέρμα. Ζητήστε και ακολουθήστε τυχόν πληροφορίες σχετικά με την ασφάλεια που παρέχονται από τον προμηθευτή των υλικών.

⚠ Μην χρησιμοποιείτε την ηλεκτρική σκούπα ως κάθισμα, σκάλα ή πτυσσόμενη σκάλα.

⚠ Μην τοποθετείτε βαριά αντικείμενα πάνω στην ηλεκτρική σκούπα.

⚠ Μην κρεμάτε την ηλεκτρική σκούπα π.χ. για σκοπούς μεταφοράς.



Na φοράτε μέσα ατομικής προστασίας (ΜΑΠ). Πρέπει να φορεθεί η προστασία των αυτιών, των ματιών και των αναπνευστικών οδών.

ΧΡΗΣΗ

☞ Οι απαιτήσεις για τον βαθμό εισροής (κατηγορία σκόνης **M**) έχουν αποδειχθεί μόνο για ξηρή αναρρόφηση..

⚠ Βεβαιωθείτε ότι ο διακόπτης βρίσκεται στη θέση απενεργοποίησης (0) OFF και συνδέστε το μηχάνημα σε μια κατάλληλη πρίζα.

ΞΗΡΗ ΑΝΑΡΡΟΦΗΣΗ



Οι ηλεκτρικές σκούπες της κατηγορίας **M** είναι κατάλληλες για την αναρρόφηση ξηρών, μη εύφλεκτων σκονών με οριακές τιμές χώρου εργασίας $\geq 0,1 \text{ mg/m}^3$

Τοποθέτηση των φίλτρων:

(βλέπε Εικόνα 7)

(A) Χάρτινη σακούλα.

(B) Φίλτρο κασέτας.

(C) Φίλτρο σε αφρό πολυουρεθάνης (μόνο για μοντέλα υγρής και ξηρής αναρρόφησης).

ΥΓΡΗ ΑΝΑΡΡΟΦΗΣΗ

Για μοντέλα στερεών και υγρών, πριν καθαρίσετε τα υγρά, βεβαιωθείτε ότι έχετε αφαιρέσει την χάρτινη σακούλα **(A)** και το φίλτρο κασέτας **(B)**.

Τοποθέτηση του φίλτρου:

Gebruik voor het opzuigen van vloeistoffen het filter:

(Εικόνα 8)

(C) Φίλτρο σε αφρό πολυουρεθάνης (μόνο για μοντέλα υγρής και ξηρής αναρρόφησης)

- Το μηχάνημα πρέπει πάντα να διατηρείται σε οριζόντιες βάσεις, με ασφαλή και σταθερό τρόπο.

- Τοποθετήστε τα κατάλληλα φίλτρα για την σωστή χρήση.

⚠ **ΠΡΟΕΙΔΟΠΟΙΗΣΗ:** Μην χρησιμοποιείτε ποτέ τη συσκευή χωρίς φίλτρα.

- Χρησιμοποιήστε τα πιο κατάλληλα εξαρτήματα για την απαιτούμενη χρήση.

- Θέστε το διακόπτη στη θέση (-) ON για να εκκινήσετε το μηχάνημα.

☞ **ΣΗΜΕΙΩΣΗ:** Πρέπει να παρέχεται επαρκής βαθμός αερισμού (κατηγορία σκόνης **M**) όταν κυκλοφορείται ο εξερχόμενος αέρας

⚠ **ΠΡΟΕΙΔΟΠΟΙΗΣΗ:** ΜΗΝ συνδέετε τα ηλεκτρικά εργαλεία στην πρίζα (όταν χρησιμοποιείτε την ηλεκτρική σκούπα για υγρή αναρρόφηση).

☞ **ΣΗΜΕΙΩΣΗ:** Συνδέστε την ηλεκτρική σκούπα σε πρίζα προστατευόμενη από διάταξη προστασίας ρεύματος διαρροής (RCD) όταν χρησιμοποιείτε την ηλεκτρική σκούπα για υγρή αναρρόφηση.

- Όταν ολοκληρωθεί η εργασία, απενεργοποιήστε (0) OFF και κρατήστε το βύσμα μακριά από την πρίζα.

ΛΕΙΤΟΥΡΓΙΑ ΦΥΣΗΤΗΡΑ

⚠ **ΠΡΟΣΟΧΗ:** η λειτουργία δεν μπορεί να χρησιμοποιηθεί εάν η συσκευή χρησιμοποιείται για την ξηρή αναρρόφηση βλαβερής σκόνης.

Η συσκευή μπορεί επίσης να χρησιμοποιηθεί ως ένας φυσητήρας: αφαιρέστε το πλέγμα εξόδου αέρα **10** πιέζοντας απαλά το κουμπωμα κλεισίματος, αφαιρέστε τη εύκαμπτη σωλήνα από την είσοδο **3** και στη συνέχεια τοποθετήστε το πώμα μαγιονέτας της εύκαμπτης σωλήνας στην έξοδο φυσητήρα που βρίσκεται μέσα στο καπάκι πίσω από το πλέγμα εξόδου αέρα, όπως φαίνεται στην **Εικόνα 4**.

- Όταν ολοκληρωθεί η εργασία, απενεργοποιήστε (0) OFF και κρατήστε το βύσμα μακριά από την πρίζα

ΕΚΚΙΝΗΣΗ



(0) OFF, ΑΠΕΝΕΡΓΟΠΟΙΗΣΗ



(I) ON, ΧΕΙΡΟΚΙΝΗΤΗ ΛΕΙΤΟΥΡΓΙΑ: ΑΝΑΡΡΟΦΗΣΗ



ΑΥΤΟΜΑΤΗ ΛΕΙΤΟΥΡΓΙΑ ΜΕ ΣΥΝΔΕΣΗ ΗΛΕΚΤΡΙΚΟΥ ΕΡΓΑΛΕΙΟΥ ΣΤΗΝ ΠΡΙΖΑ – ΠΡΙΖΑ ΓΙΑ ΕΡΓΑΛΕΙΑ ΜΕΓΙΣΤΟ 2200 W

ΣΥΝΔΕΣΗ ΗΛΕΚΤΡΙΚΩΝ ΕΡΓΑΛΕΙΩΝ Εικόνα 9:

⚠ **ΠΡΟΕΙΔΟΠΟΙΗΣΗ:**

- Προσέξτε τα μέγιστα συνδεδεμένα φορτία για την πρίζα της συσκευής (Ανατρέξτε στις ΠΡΟΔΙΑΓΡΑΦΕΣ.)
- Βεβαιωθείτε ότι και η ηλεκτρική σκούπα και το ηλεκτρικό εργαλείο είναι απενεργοποιημένα προτού συνδέσετε ή αποσυνδέσετε.
- Για να συνδέσετε ένα ηλεκτρικό εργαλείο, ανοίξτε το πώμα και τοποθετήστε το βύσμα του ηλεκτρικού εργαλείου μέσα στην υποδοχή της ηλεκτρικής σκούπας.
- Γυρίστε το μοχλό διακόπτη στη θέση «AUTOMATICALLY».
- Η ενεργοποίηση και απενεργοποίηση του συνδεδεμένου ηλεκτρικού εργαλείου ταυτόχρονα επιφέρει τη λειτουργία ενεργοποίησης και απενεργοποίησης της ηλεκτρικής σκούπας.

Στο τέλος του κύκλου, η λειτουργία τινάγματος του φίλτρου θα ενεργοποιηθεί για περίπου έξι δευτερόλεπτα.

- Μετά τη χρήση, αποσυνδέστε το ηλεκτρικό εργαλείο από την πρίζα της ηλεκτρικής σκούπας.
- Απενεργοποιήστε την ηλεκτρική σκούπα μετά τη χρήση.
- Ακόμη και όταν γυρίσετε το διακόπτη στη θέση (I) ON , η πρίζα του ηλεκτρικού εργαλείου είναι ηλεκτροφόρα.



Για να καθαρίσετε το φίλτρο χειροκίνητα, ρυθμίστε τον επιλογέα στο σύμβολο της κασέτας φίλτρου.

ΦΡΟΝΤΙΔΑ ΚΑΙ ΣΥΝΤΗΡΗΣΗ

- ⚠ Το μηχάνημα πρέπει να αποσυνδέεται από την πηγή τροφοδοσίας του, **αφαιρώντας το βύσμα από την πρίζα**, κατά την διάρκεια καθαρισμού ή συντήρησης.
- Καθαρίστε το εξωτερικό μέρος του μηχανήματος με ένα στεγνό πανί.
 - Μετακινείτε τη συσκευή μόνο κρατώντας τη λαβή μεταφοράς που βρίσκεται στην κεφαλή του μοτέρ.
 - Αποθηκεύετε τη συσκευή και τα εξαρτήματα σε ξηρό και ασφαλές μέρος, μακριά από παιδιά.
 - Ένας τεχνικός έλεγχος σκόνης πρέπει να διενεργείται τουλάχιστον μία φορά το χρόνο από τον κατασκευαστή ή από ένα εκπαιδευμένο άτομο, π.χ. για βλάβη του φίλτρου, στεγανότητα έναντι διαρροής της ηλεκτρικής σκούπας και λειτουργία της μονάδας ελέγχου.
 - Για τις ηλεκτρικές σκούπες κατηγορίας **M** που βρίσκονται σε μολυσμένα περιβάλλοντα, πρέπει να καθαρίζονται τόσο το εξωτερικό μέρος όσο και όλα τα μέρη του μηχανήματος.
 - Όταν εκτελείτε εργασίες συντήρησης και επισκευής, όλα τα μολυσμένα εξαρτήματα που δεν μπορούν να καθαριστούν ικανοποιητικά πρέπει να απορριφθούν.
 - Αυτά τα εξαρτήματα πρέπει να απορρίπτονται σε αδιαπέραστες πλαστικές σακούλες σε συμμόρφωση με τους ισχύοντες κανονισμούς για την απόρριψη τέτοιων απορριμμάτων.

ΑΝΤΙΚΑΤΑΣΤΑΣΗ ΦΙΛΤΡΩΝ

- ⚠ Το μηχάνημα πρέπει να αποσυνδέεται από την πηγή τροφοδοσίας του, αφαιρώντας το βύσμα από την πρίζα, κατά την διάρκεια καθαρισμού ή συντήρησης. Μετά τον καθαρισμό του φίλτρου, ελέγξτε αν είναι κατάλληλο για περαιτέρω χρήση. Αν έχει υποστεί βλάβη ή έχει σπάσει, αντικαταστήστε το με ένα γνήσιο φίλτρο.
- ⚠ Για τον καθαρισμό και τη συντήρηση των φίλτρων ακολουθήστε αυτές τις οδηγίες:



H χάρτινη σακούλα σκόνης Η χάρτινη σακούλα σκόνης πρέπει να αντικαθίσταται όταν η ενδεικτική λυχνία παραμένει αναμμένη. Κλείστε την σακούλα ολισθαίνοντας τη σφήνα **12**. Αποτελεί καλή πρακτική ωστόσο, να αλλάζετε τη σακούλα τακτικά για να διασφαλίσετε τη βέλτιστη ψύξη του μοτέρ.

- Απορρίψτε το φίλτρο μέσα σε ένα κατάλληλο δοχείο σύμφωνα με την ισχύουσα νομοθεσία.
- Εάν η ηλεκτρική σκούπα χρησιμοποιείται **χωρίς** τη χάρτινη σακούλα σκόνης, συνιστάται να αδειάζετε και να καθαρίζετε το δοχείο σκόνης μετά από κάθε χρήση. Αυτή η διαδικασία συνιστάται επίσης μετά την αναρρόφηση οποιουδήποτε τύπου υγρού.

Το χάρτινο φίλτρο κασέτας.

Θα πρέπει να πλένεται περιοδικά μόνο εξωτερικά κάτω από τρεχούμενο νερό για να αποφευχθεί ζημιά στην επιφάνεια του φίλτρου. Ωστόσο, συνιστάται η αντικατάσταση αυτού του φίλτρου κάθε έξι μήνες, σε σχέση επίσης με τη

συχνότητα χρήσης και τον τύπο ακαθαρσιών

Το **φίλτρο αφρού πολυουρεθάνης** πρέπει να καθαρίζεται τακτικά με βούρτσισμα και / ή πλύσιμο με νερό και ουδέτερο απορρυπαντικό. Συνιστάται επίσης η αντικατάσταση αυτού του φίλτρου τακτικά, ανάλογα με τη συχνότητα χρήσης και τον τύπο ακαθαρσιών.

Φίλτρα εξόδου αέρα: Φίλτρο για αέρα ψύξης, μοτέρ, μόνο για μοντέλα υγρής και ξηρής αναρρόφησης. Υπάρχουν διάφοροι τύποι (ανάλογα με το μοντέλο) φίλτρου εξόδου αέρα για όλες τις εκδόσεις. Αυτά τα φίλτρα πρέπει να αντικαθίστανται τακτικά με νέα φίλτρα τουλάχιστον κάθε έξι μήνες και σε κάθε περίπτωση ανάλογα με τον τύπο ακαθαρσιών και τη συχνότητα χρήσης.

Ο προσεκτικός καθαρισμός, η συντήρηση και η αντικατάσταση των φίλτρων είναι απαραίτητα για την εγγύηση:

- της μέγιστης απόδοσης της συσκευής
- της μείωσης της σκόνης που επιστρέφει στο περιβάλλον
- της βέλτιστης ψύξης του μοτέρ

ΓΝΗΣΙΑ ΑΝΤΑΛΛΑΚΤΙΚΑ ΚΑΙ ΑΝΑΛΩΣΙΜΑ

Να αντικαθιστάτε πάντα τα ανταλλακτικά με γνήσια ανταλλακτικά. Αυτά είναι διαθέσιμα από τον τοπικό σας αντιπρόσωπο. Όταν παραγγέλλετε εξαρτήματα, αναφέρετε πάντα τον αριθμό του μοντέλου σας.

Εξυπηρέτηση μετά την πώληση

Εάν χρειάζεστε σέρβις οποιαδήποτε στιγμή, επικοινωνήστε με την τοπική σας Εξυπηρέτηση Μετά την Πώληση.

ΟΡΟΙ ΕΓΓΥΗΣΗΣ

Όλα τα μηχανήματά μας υπόκεινται σε αυστηρές δοκιμές και καλύπτονται έναντι κατασκευαστικών ελαττωμάτων σύμφωνα με τους ισχύοντες κανονισμούς. Η εγγύηση ισχύει από την ημερομηνία αγοράς.

Τα παρακάτω δεν περιλαμβάνονται στην εγγύηση: - Μέρη που υπόκεινται σε φυσιολογική φθορά. - Ελαστικά μέρη, ξυλάνθρακας, φίλτρα και εξαρτήματα και προαιρετικά εξαρτήματα. - Η τυχαία ζημιά που προκαλείται από τη μεταφορά, παραμέληση ή ανεπαρκή επεξεργασία, λανθασμένη ή ακατάλληλη χρήση και αποτυχία εγκατάστασης - Η εγγύηση δεν καλύπτει τις εργασίες καθαρισμού στις οποίες μπορούν να υποβληθούν τα λειτουργικά εξαρτήματα, όπως φραγμένα ακροφύσια και το φίλτρο που έχει μπλοκαρισθεί λόγω ασβεστοίθινου.

ΑΠΟΡΡΙΨΗ (ΑΗΝΕ)

 Ως ιδιοκτήτης ηλεκτρικού ή ηλεκτρονικού εξοπλισμού, ο νόμος (σύμφωνα με την Οδηγία της ΕΕ 2012/19/ΕΕ) σας απαγορεύει να απορρίψετε αυτό το προϊόν ή τα ηλεκτρικά/ηλεκτρονικά του εξαρτήματα ως αστικά στερεά απόβλητα και σας υποχρεώνει να κάνετε χρήση των κατάλληλων εγκαταστάσεων συλλογής αποβλήτων. Το προϊόν μπορεί να απορριφθεί επιστρέφοντάς το στον διανομέα όταν αγοράσατε ένα νέο προϊόν. Το νέο προϊόν πρέπει να είναι ισοδύναμο με αυτό που απορρίπτεται.

AÇIKLAMA

(Şekiller iHin bkz. 6)

- 1 Toz ve/veya su haznesi
- 2 Döner tekerlekler
- 3 Esnek hortum ağız bağlantısı
- 4 Fonksiyon seçim düğmesi
- 5 Torba dolu ikaz lambası
- 6 Elektrikli alet bağlantı noktası (versiyonlara göre)
- 7 Toz toplama bölümü açma menteşeleri
- 8 Kapak
- 9 Taşıma tutamağı
- 10 Hava çıkış izgarası
- 11 Güç kablosu
- 12 Tırnak
- 13 Kılavuzlar
- (A) Kağıt toz toplama torbası
- (B) Kartuş filtre
- (C) Poliüretan köpük filtre (yalnızca sıvı emen versiyonlar için)
- (D) Emniyet şamandıralı sepet (yalnızca sıvı emen versiyonlar için)
- (E) Motor soğutma havası çıkış filtresi (yalnızca sıvı emen versiyonlar için)
- (F) Hava çıkış filtresi

ÜRÜNLE BİRLİKTE GELEN AKSESUARLAR**(Modele göre değişiklik gösterir)**

(bkz. Şek. 5)

- A1 Tutma yeri ve rakorlarıyla birlikte esnek hortum
- B1 Metal veya plastik uzatma boruları (versiyonlara göre)
Metal teleskopik boru (versiyonlara göre)
- C1 Çatlaklar için uç
- D1 Dolgular için bağlantı (versiyonlara ve modellere göre)
- E1 Birleşik fırça veya döşemeler ve su için ek parçalı çok kullanımlı fırça (versiyonlara ve modellere göre)

MONTAJ

△ Cihazı kullanmadan önce ürünle birlikte gelen filtrelerin hepsinin doğru şekilde yerleştirildiklerinden emin olun.

- Poliüretan filtreyi sepetin **(D)** (Şekil 7, konum 1) çevresine yerleştirin.
- Kartuş filtreyi **(B)** yuvasına yerleştirin (Şekil 7, konum 2-3).
- Torba **(A)** kullanılıyorsa, torba flanşının toz ve/veya su haznesinin özel kılavuzlarına 13 doğru şekilde takıldığından emin olun (Şekil 7, konum 4).

Esnek borunun süngü biçimli ucunu ağız bağlantısına **3** geçirin ve **Şek.2'**de olduğu gibi kilitlendiği konuma kadar saat yönünde çevirin.

Uzatma borularını birbirlerine bağlayın ve özel ayırma düğmesiyle teleskopik borunun uzunluğunu ayarlayıp, ardından boruları veya boruyu hafif bir baskı uygulayarak esnek hortumda bulunan tutamağa bağlayın **Şek.1**.

Dilediğiniz ve kullanım açısından en uygun aksesuarı diğer uca geçirin

Şek.5:

-Birleşik fırça, hem sert zeminlerin temizliğinde, hem de halıları ve tekstil yüzeyleri çekmek için kullanılır. Fırça kıllarının bulunduğu şeridi dışarı çıkarmak veya geri çekmek için fırça gövdesinin üzerinde bulunan düğmeyi kullanın.

-Çok kullanımlı fırça temin edildiği şekilde halıların ve tekstil yüzeylerin temizlenmesi için uygundur.

-Sert zeminleri temizlemek veya su çekmek için fırça gövdesine özel ek parçanın takılması gerekir.

Ek parçalar, fırça gövdesinin içine yerleştirilip hafifçe bastırılarak ve sabitleme tırnaklarının **Şek.3'**te gösterildiği gibi fırça gövdesinde bulunan yandaki açıklıklara girmeleri sağlanarak monte edilirler.

Aksesuarların hepsi de ayırt edilmeksizin boruların uçlarına veya doğrudan tutamağa takılabilirler.

Kullanıcıya aktarılan titreşimler

$$a_h \leq 2,5 \text{ m/s}_2$$

Ses basınç seviyesi : $L_{pA} = 79 \text{ dB (A)}$ - $K_{pA} = 1 \text{ dB (A)}$

AMAÇLANAN KULLANIM

- Bu cihaz, yanıcı olmayan kuru tozları, yanıcı olmayan sıvıları ve su-hava karışımlarını toplamak, çekmek, taşımak ve ayırmak için tasarlanmıştır.
- Bu cihaz, profesyonel kullanıma yönelik **M** toz sınıfı kuru elektrikli süpürge olarak sınıflandırılmıştır ve ticari uygulamalar ile işletmeler için uygundur.
- IEC / EN 60335-2-69 standardına göre **M** kategorisine ait elektrikli süpürgeler yalnızca maruz kalma sınır değeri $\geq 0,1$ mg/m³ olan zararlı tozların çekilmesi ve toplanması için kullanılabilirler.
- Bu cihaz, örneğin oteller, okullar, hastaneler, fabrikalar, mağazalar, ofisler ve konutlar gibi toplu kullanımlar için de uygundur.
- Islak ve kuru elektrikli süpürge olarak kullanılabilir.
- Yukarıda belirtilen koşullara uygun hareket etmemek garantinin geçersiz kalmasına neden olur.

KULLANIMLA İLGİLİ SINIRLAMALAR:

- Bu elektrikli süpürgeyi yanıcı tozlarda KULLANMAYIN.**
- Bu elektrikli süpürgeyi patlayıcı ortamda KULLANMAYIN.**

SEMBOLLER

 **DİKKAT!** Güvenlik nedenlerinden dolayı dikkat edin.

 **ÖNEMLİ**

 **KİLİTLİ**

 **AÇIK**

 **Optional: MEVCUT İSE (varsa) : opsiyonel**

 **ÇİFT (VARSA) YALITILMIŞ: Tamamlayıcı yalıtım Uygulamalı temel yalıtımı elektrik çarpması Karşı Korumak için**

Kullanılan Diğer İşaretler



Kişisel Koruyucu Donanımları (KKD) kullanın. Kulaklık, gözlük ve maske takmak zorunludur.



DİKKAT: Bu cihaz tehlikeli tozları içerir. Toplama torbasını çıkarmak dahil, boşaltma ve bakım işlemleri yalnızca uygun kişisel koruyucu donanımları kullanan ehil personel tarafından yapılabilir. Filtreleme sistemi eksiksiz takılana kadar cihazı açmayın. Aksi halde sağlığınızın açısından tehlike söz konusudur.



Maruz kalma sınır değeri $\geq 0,1$ mg/m³ olan, sağlık açısından zararlı tozların kuru çekilmesi için IEC/ EN 60335-2-69 standardına göre M toz sınıfı elektrikli süpürge

GÜVENLİK UYARILARI

⚠ DİKKAT! Güvenlik nedenlerinden dolayı dikkat edin.

⚠ 01 Ambalaj parçaları potansiyel tehlike oluşturabilir (örn. plastik poşetler) Dolayısıyla bunları çocukların ve davranışlarında bilinçsiz olan diğer kişilerle hayvanların ulaşamayacağı yerlerde saklayın.

⚠ 02 Kullanıcılar yeterince bu ekipmanın kullanılması eğitilmeli.

⚠ 03 Bu kılavuzda belirtilenlerin dışında bir kullanım tehlike oluşturabilir dolayısıyla bundan sakınılmalıdır.

⚠ 04. Aletin üzerinde bulunan elektrikli aletler prizini (sadece elektrikli aletler prizine sahip makinelerde) sadece kullanma kılavuzunda belirtilen amaçlar doğrultusunda kullanın.

⚠ 06 Her kullanımdan önce makineyi kontrol edin.

⚠ 07 Makine çalışır durumdayken emme ağzını vücudun hassas bölgelerine yaklaştırmayın. Örn. gözler, ağız, kulaklar vb.

⚠ 08 Ürün çocuklar ya da fiziksel, duyuusal veya zihinsel kapasiteleri düşük kişiler ya da tecrübesiz ve bilgisiz kişiler tarafından kullanılmamalıdır. Kullanacak kişiler yeterli derecede eğitilmiş ve bilgilendirilmiş olmalıdır.

⚠ 09b Çocuklar kontrol ediliyor olsalar dahi ürünle oynamamalıdır.

⚠ 10 Makine kullanılmadan önce tüm parçaları doğru bir şekilde monte edilmiş olmalıdır.

⚠ 11 Prizin makinenin fişine uygun olduğundan emin olun.

⚠ 12 **Elektrik kablosunun fişini asla ıslak ellerle tutmayın.**

⚠ 13 **Motor bloğunda belirtilen gerilim değeri ile makineyi bağlamak istediğiniz enerji kaynağının değerlerinin birbirine uyduğundan emin olun.**

⚠ 14 **Yanıcı (örn. şömine külü ve kurum), patlayıcı, toksik ve sağlığa zararlı maddeleri**

vakumlamayın.

- △ 15 Makineyi çalışır haldeyken gözetimsiz bırakmayın..
- △ 16 Gözetimsiz kalacağı zaman ya da makine üzerinde müdahalede bulunmadan önce ya da çocukların ve davranışlarında bilinçsiz olan kişilerin ulaşabileceği bir yerde bırakılacağı zaman mutlaka fişi prizden çekin.
- △ 17 Makineyi kaldırmak için ya da başka sebeple asla elektrik kablосunu çekmeyin.
- △ 18 Temizlemek amacıyla asla makineyi suyun içine sokmayın ya da üzerine su püskürterek yıkamayın.
- △ 19-17b Nemli ortamlarda (örn. banyo) makine sadece diferensiyel akım kesiciye sahip prize bağlanmalıdır. Eğer tereddüt ederseniz bir elektrikçiye başvurun.
- △ 20-Kablo, fiş ya da makine parçalarının zarar görmediğini dikkatle kontrol edin, eğer bir hasar tespit ederseniz makineyi kesinlikle kullanmayın ve tamir için bir Yetkili Servise başvurun.
- △ 21 Eğer elektrik besleme kablosu hasarlıysa tehlikeyi önlemek amacıyla üretici tarafından ya da teknik servis tarafından ya da kalifiye personel tarafından değiştirilmelidir.
- △ 22 Bir uzatmanın kullanılması halinde, aparatın fişi ve uzatmanın prizi su geçirmez olmalı ve kablo, Bu yüzeyler kuru olmalıdır ve su sıçramasına karşı korumalı.
- △ 23 Sıvıları çekerken gövde dolduğu zaman emiş açıklığı bir şamandıra tarafından kapatılır ve emme işlemi durdurulur. Makineyi kapatın, fişi çekin ve gövdeyi boşaltın. Düzenli olarak şamandıranın (su seviyesi sınırlandırma aygıtı) temizliğini ve hasarsız olduğunu kontrol edin..
- △ 24 Makinenin ters dönmesi durumunda makineyi kapatmadan önce kaldırıp düzeltin. .
- △ 25 25Makineden sıvı ya da köpük taşması durumunda hemen kapatın.
- △ 26 **Kaptan, lavabo ya da küvetlerden vb. su çekmek için makineyi kullanmayın.**
- △ 05 Gövdeyi boşaltmadan önce makineyi kapatın ve fişi prizden çıkarın.
- △ 27 Sert solvent ve deterjanlar kullanmayın.
- △ 28Bakım ve tamir işlemleri her zaman uzman personel tarafından gerçekleştirilmelidir. Zamanla arızalanan parçalar orijinal yedek parçalarla değiştirilirler.
- △ 29 Bu talimatlara uyulmaması ya da makinenin mantıksız kullanımı sonucunda kişilere, hayvanlara ya da nesnelere gelecek zararlardan üretici sorumluluk kabul etmez.
- △Yalnızca üretici tarafından tavsiye edilen orijinal aksesuar ve yedek parçaları kullanın.

EK GÜVENLİK KURALLARI

DİKKAT: Elektrikli süpürge sağlık açısından zararlı tozlar içerir. Toz toplama haznesinin boşaltılması dahil boşaltma ve bakım işlemleri yalnızca uzman kişilerce yapılmalıdır. Uygun bir koruma kullanılması gerekir. Filtreleme sistemi eksiksiz takılmadan elektrikli süpürgeyi çalıştırmayın. Aksi halde sağlık açısından tehlikeli durumlar söz konusudur.

- △ Sıcak kül, kibrit veya sigaralar gibi yanmakta veya tütmekte olan hiçbir şeyi çekmeyin.
- △ Tahıllar, kömür veya küçük parçalara bölündüğünde yanıcı olan diğer malzemeler gibi yanıcı patlayıcı maddeleri çekmeyin.
- △ Amyant veya pestisitler gibi tehlikeli, toksik veya kanserojen maddeleri çekmeyin.
- △ Patlayıcı sıvıları (örneğin, seyrelticiler, benzin, gazyağı, yanıcı yağ, vb.), asitleri veya solventleri çekmeyin.
- △ Bu kılavuzda "Sıvıların çekilmesi" bölümünde açıklananlar dışında, filtreler takılı değilken elektrikli süpürgeyi kullanmayın.
- △ Bazı ahşap malzemeler toksik olabilen koruyucular içerir. Bu tür malzemelerle çalışırken deriyle teması önlemek için özellikle dikkat edin. Malzeme tedarikçisi tarafından sunulan güvenlik bilgilerinin tamamını isteyin ve bunlara uygun hareket edin.
- △ Elektrikli süpürgeyi oturak, merdiven veya yükseltici platform olarak kullanmayın.
- △ Elektrikli süpürgeyi üzerine ağır eşyaları koymayın.
- △ Elektrikli süpürgeyi örneğin taşımak için asmayın.



Kişisel Koruyucu Donanımları (KKD) kullanın. Kulaklık, gözlük ve maske takmak zorunludur.

KULLANIM

- ☞ Piyasaya sürülme derecesi (M toz sınıfı) için gereklilikler yalnızca kuru çekiş için denenmiştir.
- △ DİKKAT: Şalterin (0) OFF KAPALI konumunda olduğundan emin olun ve cihazı uygun bir elektrik prizine bağlayın.

TOZ ÇEKME

M Sınıfı elektrikli süpürge yanıcı olmayan kuru

tozlar ile sınır değeri $\geq 0,1$ mg/m³ olan yanıcı olmayan tozları çekmeye uygundur

Kuru toz çekmek için filtreleri takın:
(bkz. Şek. 7)

- (A) Kağıt toz toplama torbası
- (B) Kartuş filtre
- (C) Poliüretan köpük filtre
(yalnızca sıvı emen versiyonlar için)

SIVI ÇEKME

Sıvı çekmeden önce varsa, kağıt torbayı (A) ve kartuş filtreyi (B) çıkardığınızdan emin olun.

Sıvı çekmek için şu filtreyi (C) takın:
(bkz. Şek. 8)

(C) Poliüretan köpük filtre

(yalnızca sıvı emen versiyonlar için)

- Makine her zaman emniyetli ve dengeli bir şekilde yatay bir taban üzerinde tutulmalıdır.
- Kullanıma uygun filtreyi takın.
- ⚠ DİKKAT: Filtreleri monte etmeden kesinlikle çalıştırmayın.
- İstenilen kullanma şekline en uygun aksesuarları kullanın.
- Cihazı açmak için şalteri (-) ON AÇIK konumuna getirin.
- ☞ Çıkıştaki hava devridaime sokulacağı zaman yeterli bir havalandırma yüzdesi (M Sınıfı tozlar) sağlanmalıdır.
- ⚠ DİKKAT: Elektrikli aleti prize TAKMAYIN (sıvı çekmek için kullanırken).
- ☞ Elektrikli süpürgeyi sıvı çekmek için kullanacağınız zaman elektrikli süpürgeyi kaçak akım cihazıyla (RCD) korunan bir elektrik prizine bağlayın.

ÜFLEME ÖZELLİĞİ

⚠ DİKKAT: Cihaz zararlı kuru toz çekmek amacıyla kullanılıyorsa bu özellik kullanılamaz.

Cihaz aynı zamanda **hava üfleme aparatı** olarak da kullanılabilir: Bunu yapmak için kapatma tırnağına hafifçe bastırarak hava çıkış ızgarasını **10** çıkarın. Esnek hortumu ağız bağlantısından **3** ayırın ve ardından esnek hortumun süngü biçimli ucunu Şek.4'te belirtildiği gibi hava ızgarasının arkasındaki kapağın içinde bulunan hava üfleme deliğine takın.

- Bu özelliği kullanmayı tamamladığınızda, şalteri (0) OFF KAPALI konumuna getirin ve fişi elektrik prizinden çekin.

ÇALIŞTIRMA



(0) OFF KAPALI, CİHAZ KAPALI



(I) ON AÇIK, MANUEL ÇALIŞTIRMA



ELEKTRİKLİ ALETLERLE BİRLİKTE OTOMATİK ÇALIŞMA - ELEKTRİKLİ ALET PRİZİ MAKS 2200W

ELEKTRİKLİ ALET BAĞLAMA Şek 9:

⚠ DİKKAT:

- Elektrikli alet prizi için azami bağlantı gücüne uygun hareket edin (TEKNİK ÖZELLİKLERE başvurun).
- Birbirlerine bağlamadan veya bağlantılarını kesmeden önce elektrikli süpürgeyi ve elektrikli aletin her ikisinin de kapalı olduğundan emin olun.
- Bir elektrikli aleti bağlamak için kapağı açın ve elektrikli aletin fişini elektrikli süpürgeye prizine takın.
- Şalter düğmesini "OTOMATİK" konumuna çevirin.
- Bağlı elektrikli aleti açıp kapatarak aynı zamanda elektrikli süpürgeyi de açıp kapatabilirsiniz.

İşlem sona erdiğinde filtre sallama özelliği yaklaşık 6 saniye kadar çalıştırılır.

- Kullandıktan sonra, elektrikli aletin fişini elektrikli süpürgeye prizinden çekin.
- Kullandıktan sonra elektrikli süpürgeyi kapatın.
- Şalter (I) ON AÇIK ☞ konumundayken elektrikli alet prizinde gerilim vardır.



Filtre temizliğini el yordamıyla yapmak için seçim düğmesini kartuş filtre işaretinin üzerine getirin.

TEMİZLİK VE BAKIM

⚠ DİKKAT: Herhangi bir bakım ve temizlik işlemi yapmadan önce **fişi elektrik prizinden çekerek** cihazın elektrik şebekesiyle olan bağlantısını kesin.

- Makinenin dış kısmını kuru bir bezle temizleyin.
- Cihazı yalnızca, motor kafasının üzerinde bulunan taşıma amaçlı tutma yerinden tutarak taşıyın.
- Cihazı ve aksesuarları kuru ve çocukların erişemeyecekleri güvenli bir yerde saklayın.
- Örneğin filtrenin hasar görüp görmediği, elektrikli süpürgeyi kaçak sızdırmazlığı ve merkezin çalışması açısından üretici veya uzman personel tarafından en azından yılda bir kez elektrikli süpürge teknik incelemeye tabi tutulmalıdır.
- Kontamine edici ortamlarda bulunan M kategorisi

elektrikli süpürgelerde makinenin dış kısmı, tüm diğer aksamı gibi, temiz tutulmalıdır.

- Bakım ve onarım işlemlerini yaparken artık yeterince temizlenemeyen her türlü aksam bertaraf edilmelidir.
- Bu parçalar sızdırmaz torbaların içinde kapatılmalı ve bu tip atıkların bertarafı konusunda yürürlükte olan hükümler uyarınca bertaraf edilmelidir.

FİLTRELERİN DEĞİŞTİRİLMESİ

⚠ **DIKKAT:** Herhangi bir temizlik veya bakım işlemi yapmak için fişi daima prizden çekin.

⚠ **DIKKAT:** Filtre temizleme işlemi yaptıktan sonra, sonrasındaki kullanım için uygunluk durumunu kullanın. Hasar görmesi veya bozulması halinde filtreyi orijinaliyle değiştirin.



İkaz lambası (5) yandığında **kağıt toz toplama torbası** değiştirilmelidir.

Tırnağı (12) kaydırarak torbayı kapatın.

FİLTRE

Motorun soğutmasını en uygun şekilde sağlamak için torbanın periyodik olarak değiştirilmesi iyi bir kuraldır.

- Filtreyi yürürlükteki yasalara göre uygun bir konteynerde bertaraf edin.

Elektrikli süpürge kağıt torba olmadan kullanılacağı zaman, her kullanımdan sonra toz haznesinin boşaltılması ve temizlenmesi tavsiye edilir; bu uygulamanın aynı zamanda her türlü sıvı çekme işleminden sonra da yapılması tavsiye edilir.

Kartuş filtre filtreleme yapan yüzeyin zarar görmesini önleyecek şekilde, yalnızca dış mekanda, periyodik olarak akan suyun altında yıkanmalıdır. Bununla birlikte kullanım sıklığına, çekilen pislik tipine göre ayarlanacak şekilde en azından altı ayda bir değiştirilmesi tavsiye edilir.

Poliüretan köpük filtre periyodik olarak su ve nötr deterjan kullanılarak yıkanmalı ve/veya fırçalanmalıdır. Bu filtre için de, kullanım sıklığına, çekilen pislik tipine göre ayarlanacak şekilde periyodik değişiklik yapılması tavsiye edilir.

Yalnızca katı/sıvı versiyonlar için **Motor soğutma havası filtresi**.

Tüm versiyonlar için (modellere göre) çeşitli tipte **hava çıkış filtresi**.

Bu filtreler periyodik olarak yeni filtrelerle değiştirilmelidir. Hava çıkış ızgarasını 10 kapatma tırnağına hafifçe bastırarak çıkarın. Filtreleri 1 ve/veya 2 değiştirin ve kapak ızgarasını geri yerine takın

ORJİNAL YEDEK PARÇALAR VE SARF MALZEMELERİ

Yedek parça ve aksesuarları daima orijinalleriyle değiştirin.

Bunları yerel **saticınızda** bulabilirsiniz. Yedek parça ve aksesuar siparişi verirken daima modeli ve kod numarasını belirtin.

Satış sonrası destek

Yardıma her ihtiyacınız olduğunda lütfen size en yakın Yetkili Teknik Servis Merkeziyle bağlantı kurun..

GARANTİ ŞARTLARI

Tüm aparatlarımız özenli denemelerden geçirilirler ve yürürlükteki kanunlara uygun olarak fabrikasyon hatalarına karşı garanti edilirler. Garanti satın alma tarihinden itibaren başlar.

Aşağıdakiler garanti kapsamı dışındadır: - Normal aşınmaya tabi parçalar. - Lastik parçalar, kömürler fırça, filtreler, aksesuarlar ve opsiyonel aksesuarlar. - Nakliyat, ihmal veya uygunsuz kullanım, uygun olmayan hatalı veya isabetsiz

kullanım ve montaj sebebi kazara hasarlar. - Garanti, aparatın içindeki organların olası temizliğini kapsamaz, tıkanmış nozüller ve filtreleri, kireç oluşum artıkları sebebi bloke olmuş makineler.

Makine, PROFESYONEL DEĞİL, sadece hobi amaçlı kullanıma yöneliktir: garanti, özel kullanımdan farklı kullanımını kapsamaz.



GERİ DÖNÜŞÜM (WEEE)

Elektrikli ya da elektronik bir cihaz sahibi olan kişinin bu ürünü ya da elektrikli/elektronik aksesuarlarını ayrılmamış evsel atık olarak atması kanunen yasaktır. (elektrikli ve elektronik cihazların atıkları ile ilgili 2012/19/EU direktifine ve bu direktifi yürürlüğe koyan AB üyesi devletlerin ulusal kanunlarına uygun olarak) Kişi bu ürünleri ücretsiz toplama ve yeniden değerlendirme merkezlerine göndermekle yükümlüdür. Atılacak ürüne benzer yeni bir ürün satın alarak eski ürün direk olarak dağıtıcıya teslim yoluyla elden çıkarılabilir. Ürünü çevreye atmak hem çevreye hem de insan sağlığına ciddi zarar verebilir. Şekildeki sembol kentsel atık çöp bidonunu temsil etmekte olup cihazın çöpe atılmasını kesinlikle yasaklamaktadır. 2012/19/EU direktifi ve farklı topluluk devletlerinin etkin kararnamelerindeki talimatlara uyulmaması idari açıdan yaptırıma tabidir

GARANTİ BELGESİ

İTHALATÇI FİRMANIN

ÜN VANI : REİS MAKİNA TİCARET VE SANAYİ A.Ş.
MERKEZ ADRESİ : TERSANE CD. BİLLUR SK. NO: 8 KARAKÖY -İSTANBUL
TEL / FAX : (212) 252 24 45 / (212) 249 8217

FİRMA YETKİLİSİNİN

İM ZASI-KAŞESİ :



MALLARIN

CİNSLERİ : BASINÇLI YIKAMA MAKİNASI, ENDÜSTRİYEL FIRÇALI ZEMİN
TEMİZLEME
MARKASI : LAVOR
MODELİ :

PRO WORKER EM

BANDROL VE SERİ NO :
TESLİM TARİHİ/YERİ :
GARANTİ SÜRESİ : 2 Yıl*
AZAMİ TAMİR SÜRESİ : 20 iş günü

SATICI FİRMANIN:

ÜN VANI :
ADRESİ :
TEL / FAX :
FATURA TARİH/NO :
TARİH İMZA-KAŞE :

GARANTİ ŞARTLARI

- 1-) Garanti süresi, malın teslim tarihinden itibaren başlar ve 2 yıldır. *
- 2-) Malın bütün parçaları dahil olmak üzere tamamı Firmamızın garanti kapsamındadır.
- 3-) Malın garanti süresi içerisinde arızalanması durumunda, tamirde geçen süre garanti süresine eklenir. Malın tamir süresi 20 iş gününü geçemez. Bu süre, mala ilişkin arızanın servis istasyonuna, servis istasyonunun olmaması durumunda, malın satıcısı, bayii, acentası, temsilciliği, ithalatçısı veya imalatçısı-üreticisinden birine bildirim tarihinden itibaren başlar. Tüketicinin arıza bildirimini; telefon, fax, e-posta, iadeli taahhütlü mektup veya benzeri bir yolla yapması mümkündür. Ancak, uyumsuzluk halinde ispat yükümlülüğü tüketiciye aittir. Malın arızasının 10 iş günü içerisinde giderilmemesi halinde, imalatçı-üretici veya ithalatçı; malın tamiri tamamlanuncaya kadar, benzer özelliklere sahip başka bir malı tüketicinin kullanımına tahsis etmek zorundadır.
- 4-) Malın garanti süresi içerisinde gerek malzeme ve işçilik, gerekse montaj hatalarından dolayı arızalanması halinde, işçilik masrafı, değiştirilen parça bedeli ya da başka herhangi bir ad altında hiçbir ücret talep etmeksizin tamiri yapılacaktır.
- 5-) Tüketicinin onarım hakkını kullanmasına rağmen malın;
- Tüketiciye teslim edildiği tarihten itibaren, belirlenen garanti süresi içinde kalmak kaydıyla, bir yıl içerisinde; en az dört defa veya imalatçı-üretici ve/veya ithalatçı tarafından belirlenen garanti süresi içerisinde altıdan fazla arızalanmasının yanı sıra, bu arızaların maldan yararlanamamayı sürekli kılması,
 - Tamiri için gereken azami süresinin aşılması,
 - Firmanın servis istasyonunun, servis istasyonunun mevcut olmaması halinde sırayla satıcısı, bayii, acentesi temsilciliği ithalatçısı veya imalatçı-üreticisinden birisinin düzenleyeceği raporla arızanın tamirini mümkün bulunmadığının belirlenmesi, durumlarında tüketici malın ücretsiz değiştirilmesini, bedel iadesi veya ayıp oranda bedel indirimi talep edebilir.
- 6) Tüketicinin seçimsiz hakları; a) Satılanı geri vermeye hazır olduğunu bildiren sözleşmeden dönme, b) Satılanı alıkoyma ayıp oranında satış bedelinden indirim isteme, c) Aşırı bir masraf gerektirmediği takdirde, bütün masrafları satıcıya ait olmak üzere satılanın ücretsiz onarılmasını isteme, ç) İmkân varsa, satılanın ayıpsız bir misli ile değiştirilmesini isteme, seçimsiz haklarından birini kullanabilir. Satıcı, tüketicinin tercih ettiği bu talebi yerine getirmekle yükümlüdür.
- 7-) Malın kullanma kılavuzunda yer alan hususlara aykırı kullanılmasından kaynaklanan arızalar garanti kapsamı dışındadır.
- 8-) Tüketiciler şikâyet ve itirazları konusundaki başvurularını Tüketici Mahkemelerine ve Tüketici Hakem Heyetlerine yapabileceklerdir.

İMALATÇI/İTHALATÇI FİRMANIN GARANTİ TEKEMMÜL ŞARTLARI

* **Tüketici:** 4077 numaralı Tüketicinin Korunması Hakkındaki Kanunun 3. maddesi "e" bendinde bir mal veya hizmeti ticari veya mesleki olmayan amaçlarla edinen, kullanan veya yararlanan gerçek veya tüzel kişi olarak tanımlanmaktadır. **TÜKETİCİ olarak amatör kullanımlar için garanti süresi 2 (iki) yıldır.**

Profesyonel Kullanıcı ise alınan mal veya hizmeti ticari veya mesleki amaçlar için kullanan (tesisatçı, elektrikçi, inşaatçı veya marangoz) gerçek ve tüzel kişidir. **Profesyonel amaçlı kullanımlar için ise garanti süresi 1 (bir) yıldır.**

1-Garanti kapsamındaki talepler ancak Yetkili Servisler'de karşılanır ve garantili tamir ve onarımlarının yapılabilmesi için kaşeli, imzalı garanti belgesi veya fatura ibrazı şarttır.

2-Malzeme veya imalat hatalarından kaynaklanan hasarlar, hatalı parçanın veya makinenin onarılması veya değiştirilmesi yoluyla telafi edilir. Periyodik bakımlar ücretli olarak yapılır.

3-Malın garanti süresi içerisinde gerek malzeme ve işçilik gerekse montaj hatalarından dolayı arızalanması halinde işçilik masrafı, değiştirilen parça bedeli ya da başka herhangi bir ad altında hiçbir ücret talep etmeksizin tamiri yapılacaktır.

4-Aşağıda belirtilmiş olan durumlar garanti kapsamına girmektedir:

- a) Garanti belgesi veya fatura ibraz edilmeyen ürünler
- b) Ürünün mevcut yıpranma durumu ile fatura tarihinin uyumlu olmaması, faturanın sonradan kesildiğinin tespit edildiği durumlar
- c) Kullanım kılavuzuna uyulmaması sonucu üründen meydana gelen arızalar
- d) Ürünün üzerinde değişiklik veya ilave yapılmasından kaynaklanan arızalar
- e) Yetkili servislerin dışındaki şahısların ürünü açmaları, müdahale etmeleri ve orijinal olmayan yedek parça kullanmaları sonucu oluşan arızalar

- f) Kullanıma bağlı veya doğal ömrünü tamalayan sarf malzemeler (yağlar, kömürler, hidrolik sıvılar, yağ, su ve yakıt filtreleri, o-ring, keçe, rulman, segman, kayış, elektrotlar vs)
- g) Amacına uygun olmayan kullanım, aşırı zorlama, eksik bakım veya koruma amaçlı aksesuar ve diğer kısımlarda meydana gelen arızalar (muhafazalar, bataryalar, torçlar, pensler, mandrenler, düğmeler, enerji kabloları vs)
- h) Anormal çevre şartları veya uygunsuz işletme koşullarında kullanım (ürünün içine toz, toprak ve çapak girmesine karşın bakımlarının ve temizliklerinin yapılmaması sonucu oluşan hasar ve arızalar)
- i) Orijinal olmayan veya yıpranmış ve körelmiş aksesuarların kullanımı sonucu oluşan hasar ve arızalar
- j) Uygun olmayan yağ, yakıt ve basınçlı hava kullanımına bağlı arızalar.
- k) Voltaj düşüklüğü, fazlalığı, aşırı uzun elektrik kablosu kullanımı veya hatalı elektrik tesisatından dolayı meydana gelen arızalar.
- l) Periyodik bakımların yapılmamasından kaynaklanan arızalar
- m) Hatalı ürün seçiminden kaynaklı arızalar (profesyonel ürün yerine hobi maksatlı ürün seçilmesi, düşük kVA'lı jeneratör seçimi vs.)
- n) Ürünün tesliminden sonra nakliye, boşaltma, yükleme, harici fiziki (kırık, çizik, ezilme vb) veya kimyevi etkenlerle meydana gelen arıza ve hasarlar
- o) Yangın, yıldırım düşmesi, don olaylarından kaynaklanan arıza ve hasarlar



reismakina

Türkiye Genel Distribütörü

Reis Makina Tic. ve San. A.Ş

Abdurrahmangazi Mah. Ebubekir Cad.
İmamoğlu Sok. NO:2

34887 Samandıra - İSTANBUL

T. +90 (216) 444 73 47/ 444 REIS

F. +90 (216) 561 46 87/ 88

E. sales@reismakina.com

W. www.reismakina.com

YETKİLİ SERVİS İSTASYONU

Reis Makina Servis Hizmetleri Direktörlüğü

Adres: Abdurrahmangazi Mah. Ebubekir Cad. İmamoğlu Sok. No.2 34887,
Samandıra, İstanbul

Tel: 444 7347 (dah: 7400)

www.reisservis.com

Not: Bakanlıkça tespit ve ilan edilen kullanım ömrü 10 yıldır. Bu süre yeterli teknik personel ve yedek parça stoğu sağlama süresidir.

cod. 7.100.1602 rev. 01 11-2013

ОПИСАНИЕ НА УРЕДА

(Виж фиг. 6)

- 1 Контейнер за прах и/или вода
- 2 Въртящи се колела
- 3 Отвор за шланга
- 4 Превключвател Вкл/Изкл
- 5 AUTO превключвател за автоматично едновременно запалване на електрически инструменти (в зависимост от модела)
- 6 Табло с контакти за електрически инструменти (в зависимост от модела)
- 7 Пластина за отваряне на отделението за събиране на прах
- 8 Капак
- 9 Ръкохватка
- 10 Решетка за изход на въздуха
- 11 Захранващ шнур
- 12 Шпонка
- 13 Направляващи
- (A) Еднослойна или двуслойна хартиена торба
- (B) Хартиен филтър за касетата
- (C) Филтър в пенополиуретан (само за модели за мокро & сухо почистване)
- (D) Кошница с предпазен поплавък (само за модели за мокро & сухо почистване)
- (E) Филтър за изход на охлаждащия въздух за мотора (само за модели за мокро & сухо почистване)
- (F) Филтър за изход на въздуха (за различни модели)

ПРЕДЛОЖЕНИ АКСЕСОАРИ

(за различни модели)*: по избор

(Виж фиг. 5)

- A1 Шланг в комплект с ръкохватка и съединение
- B1 Удължителни тръби в метална или пластмасова телескопична тръба
- C1 Инструмент за процепи
- D1 Накрайник за тапицерия
- E1 Комбинирана или универсална четка с приспособление за твърд под и вода

ИНСТРУКЦИИ ЗА МОНТАЖ

△ Преди ползване на уреда, винаги проверявайте дали всички филтри са поставени на правилните места.

- Поставете полиуретановия филтър около кошницата **(D)** (фиг. 7, позиция 1)
- Поставете филтъра на касетата **(B)** на неговото място (фиг. 7, позиция 2-3)
- Когато използвате торба **(A)**, проверете дали фланецът на торбата е правилно поставен в съответните прорези **13** в контейнера за прах и/или вода (фиг. 7, позиция 4).

Поставете капачката на байонета в края на гъвкавия шланг във входа **3** и завъртете по посока на часовниковата стрелка, докато се заключи както е показано на **фиг. 2**.

Свържете удължителните тръби заедно или регулирайте дължината на телескопичната тръба с помощта на бутона за освобождаване и след това свържете тръбите или тръбата към ръкохватката на шланга като прилагате леко налягане.

Към другия край прикрепете подходящ аксесоар:

фиг. 5:

- Комбинираната четка почиства твърди подове, килими и текстилни повърхности. За да извадите или свалите влакнестата лента, натиснете бутона на четката.
- Универсалната четка е подходяща за почистване на килими и текстилни повърхности.
- За да почистите твърди повърхности и да вакуумирате вода е необходимо да прикрепите доставената втулка в главата на четката.

За да монтирате втулките, натиснете леко приспособлението в главата на четката докато зъбците кликнат в страничните канали на главата на четката, както е показано на **фиг. 3**.

Всички доставени аксесоари могат да бъдат прикрепени към края на тръбите или директно към ръкохватката.

ПРЕДНАЗНАЧЕНИЕ

- Тази машина е предназначена да събира, вакуумира, пренася и разделя невъзпламеняващ се сух прах, течности и смеси вода-въздух.
- Тази прахосмукачка за прах категория клас **M** е предназначена за професионална употреба и е подходяща за търговски помещения и работилници.
- Съгласно стандарт **IEC/EN 60335-2-69**, прахосмукачка за прах категория **M** може да се използва само за събиране и извличане на опасен прах с пределна стойност на излагане **> 0,1 mg/m³**.
- Този уред е подходящ за промишлена употреба, например в хотели, училища, болници, заводи, магазини, офиси и помещения за отдаване под наем.
- Уредът е предназначен за ползване като прахосмукачка за мокро и сухо почистване.
- Неизпълнението на горепосочените условия ще доведе до анулиране на гаранцията.

ОГРАНИЧАВАНЕ НА УПОТРЕБАТА

- **НЕ ИЗПОЛЗВАЙТЕ прахосмукачката за събиране на запалим прах.**
- **НЕ ИЗПОЛЗВАЙТЕ прахосмукачката в експлозивни атмосфери.**

СИМВОЛИ

 **ВНИМАНИЕ! Важно е да се внимава от съображения за безопасност.**

 **ВАЖНО**

 **ЗАТВОРЕН**

 **ОТВОРЕН**

Optional **АКО Е НАЛИЧЕН**

 **Двойно изолиран (АКО Е НАЛИЧЕН):** допълнителна изолация се прилага към основната изолация за защита от електрически удар в случай на повреда на основната изолация

Допълнително използвани символи:



Носете лични предпазни средства (ЛПС).
Трябва да се носи защита за уши, очи и респираторна защита



ВНИМАНИЕ: Този уред съдържа опасен прах. Изпразване и поддръжка, включително сваляне на торбата за прах, може да се извършва само от квалифициран персонал с използване на

съответните защитни средства. Не включвайте уреда, докато не бъде възстановена цялостната филтърна система. В противен случай има опасност за вашето здраве.



Прахосмукачки клас M са подходящи за вакуумиране на сух, незапалим прах с пределни стойности на работното място > 0,1 mg/m³3

БЕЗОПАСНОСТ ОСНОВНИ ПРЕДУПРЕЖДЕНИЯ

- △ 01 Компоненти, съдържащи се в опаковката (ако са пластмасови торби) може да бъдат опасни, съхранявайте ги далеч от деца и животни.
- △ 02 Операторите трябва да бъдат съответно инструктирани за ползване на тези машини.
- △ 03 Ползването на тази машина за нещо, което не е посочено в това ръководство, може да бъде опасно и трябва да се избягва.
- △ 04 Използвайте само един контакт върху уреда за целите описани в инструкциите за употреба. (забележка: това се отнася само за уреди, снабдени с контакт).
- △ 06 Винаги проверявайте устройството преди употреба.
- △ 07 Смукателният накрайник трябва да се пази далеч от тялото, особено от деликатни части като очи, уши и уста.
- △ 08 Уредът не може да бъде използван от деца или от хора с намалени физически, сензорни или умствени способности, или липса на опит и знание, освен ако са под наблюдение или са инструктирани относно ползването на уреда.
- △ 09 Деца не трябва да играят с уреда.
- △ 10 Оборудването трябва да бъде правилно монтирано преди употреба.
- △ 11 Проверете дали използваните контакти на мрежата са подходящи за машината
- △ 12 **Никога не хващайте хранящия щепсел с мокри ръце.**
- △ 13 **Проверете дали напрежението посочено на табелката с номинални данни е същото както хранящото напрежение.**
- △ 14 **Тези машини не са подходящи за вакуумиране на опасен за здравето прах или възпламеними/експлозивни вещества (като пепел и сажди).**
- △ 15 Никога не оставяйте оборудването без надзор по време на употреба.
- △ 16 Винаги разединявайте машината от храняването, когато извършвате поддръжка или когато я оставяте без придружител или когато е достъпна за деца или инвалиди.

- △ 17 Захранващият шнур не трябва да се ползва за дърпане или повдигане на машината.
- △ 18 Никога не потапяйте машината във вода и не пръскайте с вода, за да я почистите.
- △ 19-17b **Когато използвате машината в мокри помещения (например в банята), включвайте към контакти, които са свързани последователно към прекъсвач на заземителната верига при неизправност. При съмнение се консултирайте с електротехник.**
- △ 20 **Периодично проверявайте захранващия шнур и машината за повреда. Ако откриете повреда, не използвайте машината, а потърсете специализиран сервиз за ремонт.**
- △ 21 **Ако захранващият шнур е повреден, той трябва да се смени от производителя, негов сервизен представител или подобни квалифицирани лица, за да се избегне опасност.**
- △ 22 Ако се използва удължителен шнур, щепселът и контактът трябва да бъдат от водоустойчива конструкция.
- △ 23 Преди да вакуумирате течности, проверете дали поплавъкът функционира правилно. Когато вакуумирате течности и когато резервоарът е пълен, поплавъкът затваря смукателния отвор и вакуумирането се прекратява. **Тогава изключете машината, разединете щепсела от контакта и изпразнете резервоара.** Редовно почиствайте устройството за ограничаване нивото на водата (поплавъка) и го проверявайте за следи от повреда.
- △ 24 Ако машината се обръща, препоръчва се машината да бъде изправена преди да се изключи.
- △ 25 Ако пяна или течност излязат извън уреда, незабавно изключете от захранването.
- △ 26 **Оборудването не трябва да се използва за обирание на вода от контейнери, тоалетни, вани и т.н.**
- △ 05 Преди да изпразните резервоара, изключете машината и извадете щепсела от захранващия контакт.
- △ 27 Не трябва да се използват агресивни разтворители или детергенти.
- △ 28 Сервиз и ремонт трябва да се извършват само от квалифициран персонал. Използвайте само оригинални резервни части от производителя за сервизен ремонт.
- △ 29 Производителят не може да бъде отговорен за повреда / нараняване на хора, животни или имущество причинени от неправилна употреба на уреда.
- △ 30 Използвайте само препоръчани от производителя комплектовки и оригинални резервни части.

ДОПЪЛНИТЕЛНИ ПРАВИЛА ЗА БЕЗОПАСНОСТ



ВНИМАНИЕ: Този уред съдържа опасен прах.

Изпразване и поддръжка, включително сваляне на торбата за прах, може да се извършва само от обучен персонал с използване на подходящи защитни средства. Не включвайте уреда, докато не бъде инсталирана цялостната филтърна система. В противен случай има опасност за вашето здраве.

- △ Не събирайте горящи или димящи материали като гореща пепел, кибрит или цигари.
- △ Не използвайте за вакуумиране на горими експлозивни материали като зърно, въглен и друг фино разделен горим материал
- △ Не използвайте за вакуумиране на опасни, токсични или канцерогенни материали като азбест или пестициди.
- △ Никога не обирайте експлозивни течности (например разредител на боя, бензин, дизелово гориво, отоплително масло, и т.н.), киселини или разтворители.
- △ Не използвайте прахосмукачката ако филтрите не са поставени по местата си, освен както е обяснено в раздел „Мокро почистване“ в това ръководство.
- △ Някои видове дървесина съдържат консерванти, които може да бъдат токсични. Вземете допълнителни мерки, за да се предпазите от вдишване и допир на кожата, когато работите с тези материали. Попитайте и следвайте всяка информация за безопасност от доставчика на материалите.
- △ Не използвайте прахосмукачката за седане, като стълба или стъпало.
- △ Не поставяйте тежки предмети върху прахосмукачката.
- △ Не окачвайте прахосмукачката, например при транспортиране.



Носете лични предпазни средства (ЛПС). Трябва да се носи защита за уши, очи и респираторна защита.

УПОТРЕБА

- ☞ Изискванията за степени на пускане (категория **M** за прах) са доказани само за сухо почистване.
- △ Проверете дали ключът е на положение „изключено“ (0) OFF и свържете машината към подходящ контакт.

СУХО ПОЧИСТВАНЕ



Прахосмукачки клас **M** са подходящи за вакуумиране на сух, незапалим прах с пределни стойности на работното място > 0,1

mg/m³.

Поставяне на филтри: (фиг. 7)

- (A) Хартиена торба
- (B) Филтър на касета
- (C) Филтър в пенополиуретан (само за модели за мокро & сухо почистване)

МОКРО ПОЧИСТВАНЕ

За модели за мокро & сухо почистване, преди почистване на течности, проверете дали хартиената торба (A) и филтър на касетата (B) са свалени.

Поставяне на филтъра: (фиг. 8)

- (C) Филтър в пенополиуретан (само за модели за мокро & сухо почистване)

- Машината трябва да стои винаги върху хоризонтална основа, по безопасен и стабилен начин.
- Поставете подходящите филтри за правилната употреба.

⚠ **НИКОГА** не използвайте уреда без филтри.

- Използвайте най-подходящите аксесоари за необходимата употреба.
- Поставете ключа на позиция (-) ON, за да тръгне машината.

🔧 **ЗАБЕЛЕЖКА:** Трябва да се предвиди съответната скорост на вентилация (категория M за прах), когато изходящият въздух циркулира.

⚠ **ПРЕДУПРЕЖДЕНИЕ:** НЕ СВЪРЗАВАЙТЕ електрически инструменти към изхода (когато използвате прахосмукачката за мокро почистване).

- 🔧 **ЗАБЕЛЕЖКА:** Включете прахосмукачката в изход, защитен с устройство за остатъчен ток (RCD) когато използвате прахосмукачката за мокро почистване.
- Когато работата е приключила, изключете (0) OFF и извадете щепсела от контакта.

ФУНКЦИЯ НА ВЕНТИЛАТОР

⚠ **ВНИМАНИЕ:** Функцията не се ползва, ако уредът извършва сухо почистване на вреден прах.

Уредът може да се ползва като вентилатор: свалете решетката за изход на въздуха **10** като натиснете леко върху мястото на затваряне, извадете шланга от входа **3** и след това вкарайте байонетната капачка на шланга в изхода на вентилатора от вътрешна страна на капака, зад решетката за изход на въздуха, както е показано на **фиг.4**.

- Когато работата е приключила, изключете (0) OFF и извадете щепсела от контакта.

ПУСКАНЕ

0 (0) OFF, ИЗКЛЮЧВАНЕ



(I) ON, РАБОТА В РЪЧЕН РЕЖИМ: ВАКУУМИРАНЕ



РАБОТА В АВТОМАТИЧЕН РЕЖИМ СЪС СВЪРЗАВАНЕ НА ЕЛЕКТРИЧЕСКИ ИНСТРУМЕНТ КЪМ КОНТАКТ – КОНТАКТ ЗА ИНСТРУМЕНТИ С МАКСИМАЛНА МОЩНОСТ 2200 WW

СВЪРЗАВАНЕ НА ЕЛЕКТРИЧЕСКИ ИНСТРУМЕНТИ
фиг. 9:

⚠ **ПРЕДУПРЕЖДЕНИЕ:**

- Съблюдавайте максималната мощност за свързване на електрически инструменти (Гл. ТЕХНИЧЕСКИТЕ ХАРАКТЕРИСТИКИ)
- Убедете се, че двата уреда, прахосмукачката и електрическият инструмент, са изключени преди да се извърши присъединяване и разединяване.
- За да свържете електрически инструмент, отворете капака и вкарайте щепсела на инструмента в контакта на прахосмукачката.
- Завъртете лоста на ключа на положение „АВТОМАТИЧНО“.
- ВКЛЮЧВАНЕ и ИЗКЛЮЧВАНЕ на присъединен електрически инструмент води до включване и изключване на прахосмукачката.

В края на цикъла, функцията стръскване на филтъра ще бъде активирана за около 6 секунди.

- След употреба, разединете електрическия инструмент от контакта на прахосмукачката.
- Изключете прахосмукачката след употреба
- Даже когато завъртите ключа (I) на ръчен режим, контактът на електрическия инструмент остава под напрежение (I)ON ⚡.



За да почистите филтъра ръчно, завъртете превключвателя към символа на филтърната касета.

ГРИЖА И ПОДДРЪЖКА

⚠ По време на почистване или поддръжка машината трябва да се разедини от захранващия източник **като се извади щепсела от контакта.**

- Почистявайте външната част на машината със суха кърпа.
- Премествайте уреда само чрез ръкохватката за пренасяне, разположена върху главата на мотора.
- Съхранявайте уреда и аксесоарите на сухо безопасно място, недостъпно за деца.
- Техническа проверка за прах трябва да се извършва поне веднъж всяка година от производителя или от инсторирано лице, например за повреда на филтъра, херметичност на прахосмукачката за течове и функционалност на блока за управление.

- За прахосмукачки категория **M**, които се намират в замърсена среда, външната страна на корпуса, както и всички части на машината трябва да се почистват.
- Когато се извършва поддръжка и ремонт, всички замърсени компоненти, които не могат да бъдат почистени, трябва да бъдат ликвидирани.
- Такива компоненти трябва да бъдат поставяни в непроницаеми пластмасови торби в съответствие с приложимите норми за ликвидирани на такъв отпадък.

СМЯНА НА ФИЛТРИ

- ⚠ При почистване или поддръжка машината трябва да се разедини от хранящия източник като се извади щепсела от контакта.
 - ⚠ След като филтърът е почистен, проверете дали все още става за по-нататъшна употреба. Ако е повреден или счупен, сменете го с оригинален филтър.
- За почистване и поддръжка на филтрите, следвайте тези инструкции:



Хартиена торба за прах

Хартиената торба за прах трябва да бъде сменена, когато индикаторната лампичка остана включена.

Затворете торбата, като плъзнете шпонката 12.

Добра практика е да сменят торбата редовно, за да гарантират оптимално охлаждане на мотора.

- Изхвърлете филтъра в подходящ контейнер съгласно приложимите закони

Ако прахосмукачката се използва без хартиена торба за прах, препоръчва се да се изпразва контейнерът за прах и да се почиства след всяка употреба; тази процедура се препоръчва също след засмукване на всякакъв вид течност.

Хартиен филтър за касета

Трябва да се измива периодично само външно под течаща вода, за да се избегне повреда на филтърната повърхност. Препоръчва се, обаче, този филтър да се сменя на всеки шест месеца, също и в зависимост от честотата на ползване и вида на замърсяване.

Пенополиуретановият филтър трябва да бъде почистван редовно с четка и/или чрез измиване с вода и неутрален детергент. Също така се препоръчва този филтър да се сменя редовно в зависимост от честотата на ползване и вида на замърсяване.

Филтри за изход на въздуха:

Филтър за охлаждащия въздух за мотора, само за модели за мокро & сухо почистване.

ФИЛТЪРА ЗА ИЗХОД,

Различни видове (в зависимост от модела) на филтъра

за изход на въздуха за всички версии. Тези филтри трябва да се сменят редовно с нови филтри поне на всеки шест месеца и във всеки случай според вида на замърсяване и честотата на ползване.

Извадете решетката за изпускане на въздух 10, като натиснете леко върху затварящия раздел. Сменете филтри 1 и / или 2 и сменете решетката на капака

ОРИГИНАЛНИ РЕЗЕРВНИ ЧАСТИ И КОНСУМАТИВИ

Винаги сменяйте части с оригинални резервни части. Те са налични при вашия местен доставчик. Когато поръчвате части, винаги посочвайте номера на вашия модел.

ОБСЛУЖВАНЕ СЛЕД ПРОДАЖБАТА

При необходимост от обслужване, молим свържете се с вашия местен оторизиран сервизен център.

ГАРАНЦИОННИ УСЛОВИЯ

Всички наши машини са подложени на изпитване и са защитени от производствени дефекти съгласно приложимите норми. Гаранцията е валидна от деня на закупуване.

Гаранцията не включва:

- Части, които подлежат на нормално износване.
- Гумени части, въгленови филтри, аксесоари.
- Неочаквана повреда, причинена от транспорт, неправилна употреба и монтаж
- Почистващи операции, на които работните компоненти може да бъдат подложени, като задръстени дюзи и филтър, блокиран от варовик, и т.н.

РЕЦИКЛИРАНЕ

 Законът (съгласно Европейска директива 2012/19/EU) за отпадък от електрическо и електронно оборудване и националните закони на държавите-членки на ЕС, които изпълняват тази Директива) ви забранява да изхвърляте този продукт или неговите електрически / електронни части като твърд битов отпадък и ви задължава да използвате подходящи, специално обозначени места за рециклиране. Продуктът може да бъде върнат на дистрибутора когато се закупува нов. Новият продукт трябва да бъде еквивалентен на върнатия. Изхвърлянето на продукта в околната среда може да нанесе сериозна вреда на околната среда и на здравето на човека.

На рисунката е изобразен контейнер за битови отпадъци. Строго се забранява изхвърлянето на уреда в тези контейнери. Неспазването на Директива 2012/19/EU и законите на различните държави подлежи на административно наказание.

LAVORWASH S.p.a. Via J.F.Kennedy, 12 - 46020 Pegognaga (MN) ITALY



- IT DICHIARAZIONE CE/UE DI CONFORMITÀ** ai sensi delle Direttive (e successive modificazioni):
EN EC/EU DECLARATION OF CONFORMITY according to Directive (and following amendments):
FR DÉCLARATION CE/UE DE CONFORMITÉ aux termes des directives européennes (et leurs modifications successives):
DE EG/EU-KONFORMITÄTSERKLÄRUNG gemäß Richtlinien (und späteren Änderungen):
ES DECLARACIÓN CE/UE DE CONFORMIDAD en virtud de las Directivas (y sus sucesivas modificaciones):

2006/42/EC (+2009/127/EC)
2014/30/EU
2011/65/EU

- IT PRODOTTO:** ASPIRAPOLVERE, ASPIRALIQUIDI
EN PRODUCT: WET & DRY VACUUM CLEANER
FR PRODUIT: ASPIRATEUR EAU ET POUSSIÈRE
DE PRODUKT: NAß-UND TROCKENSAUGER
ES PRODUCTO: ASPIRADORA, ASPIRA LÍQUIDOS

MODELLO- TIPO:
MODEL- TYPE: PRO WORKER EM
MODELE-TYPE:
MODELL-TYP:
MODELO - TIPO: P82.0662

IT é conforme alle direttive **CE/UE** e loro successive modificazioni, ed alle norme EN: **EN** complies with directives **EC/EU** and subsequent modifications, and the standards EN: **FR** est conforme aux directives **CE/UE** et aux modifications successives ainsi qu'aux normes EN: **DE** entspricht folgenden **EG/EU**-Richtlinien einschließlich späteren Änderungen und EN-Normen: **ES** está en conformidad con las directivas **CE/UE** y sus sucesivas modificaciones y también con la norma EN: **PL** jest zgodny z

EN 60335-1
EN 60335-2-69
EN 62233:2008
EN 50581

EN 55014-1:2006+A1:2009+A2:2011
EN 55014-2:2015
EN 61000-3-2:2014.
EN 61000-3-3:2013.

- IT** numero di serie a partire da:
EN serial number starting from:
FR numéro de série à partir de:
DE Seriennummer beginnend:
ES número de serie de:

0.000.0000-0000-2021/28-0000

- IT** Il fascicolo tecnico si trova presso
EN Technical booklet at
FR Dossier technique auprès de:
DE Die technische Aktenbündel befindet sich bei
ES El fascículo técnico se encuentra en:
PL Dokumentacja techniczna znajduje się w firmie

LAVORWASH S.p.a. Via
J.F.Kennedy, 12 - 46020
Pegognaga (MN) ITALY

Pegognaga 2021/07/05

Paolo Bucchi
(Legal Representative
Lavorwash S.p.A.)

LAVORWASH S.p.a. Via J.F.Kennedy, 12 - 46020 Pegognaga (MN) ITALY



PL DEKLARACJA ZGODNOŚCI CE/UE spełnia wymagania Dyrektyw (wraz z kolejnymi zmianami): **NL EG/EU-CONFORMITEITSVERKLARING** volgens de Richtlijnen (en latere wijzigingen):
SL IZJAVA ES/EU O SKLADNOSTI v skladu z direktivami (in sledecimi spremembami): **ES/UE Prohlášení o shodě** podle Směrnic (a jejich následných variací): **SK ES/EU VYHLÁSENIE O ZHODE** v zmysle Smerníc (a ich následných variácií):
BG ДЕКЛАРАЦИЯ ЗА СЪОТВЕТСТВИЕ ЕС/ЕУ: Отговаря на директиви и последващи модификации

2006/42/EC (+2009/127/EC)
2014/30/EU
2011/65/EU

PL PRODUKT:	ODKURZACZ DO PYŁÓW I CIECZY	MODEL-TYPU	
NL PRODUCT:	STOFZUIGER, VLOEISTOFZUIGER	MODEL-TYPE:	PRO WORKER EM
SL PROIZVOD:	SESALEC PRAHU IN TEKOČIN	MODEL-VRSTE:	-
CS VÝROBEK:	VYSAVAČ PRO SUCHÉ A MOKRÉ VYSÁVÁNÍ	MODELLO-TIPO	P82.0662
SK PRODUKT:	MOKRO-SUCHÝ VYSAVAČ	MODEL- TYP:	
BG ПРОДУКТ:	ПРАХОСМУКАЧКА ЗА МОКРО И СУХО ПОЧИСТВАН	МОДЕЛ-ТИП:	

dyrektywami CE/EU i ich późniejszymi zmianami, oraz z normami EN i ich późniejszymi zmianami. **NL** in overeenstemming is met de Richtlijnen **EG/EU** en latere wijzigingen daarop en de normen EN: **SL** V skladu z direktivami in njunimi kasnejšimi spremembami ter s standardi **ES/EU**, in z njihovimi kasnejšimi spremembami. **ES** je v souladu se směrnicemi **ES/UE** a jejich následnými změnami, a normami EN: **SK** odpovídá směrnicím následným změnám **ES/EU**, a také normám EN. **TR** Direktiflerine **CE/UE** ve sonraki güncellemeleri ile standartlarına ve sonraki güncellemelerine uygun olduğunu beyan eder. **BG** Отговаря на директиви **EC/EU** и последващи модификации и норми EN.

EN 60335-1	EN 55014-1:2006+A1:2009+A2:2011
EN 60335-2-69	EN 55014-2:2015
EN 62233:2008	EN 61000-3-2:2014.
EN 50581	EN 61000-3-3:2013.

PL numerze fabrycznym począwszy od:	BG сериен номер от:
NL serienummer vanaf:	
SL serijsko številko od:	0.000.0000-0000-2021/28-0000
CS sériovým číslem počínaje od:	
SK sériovým číslom počínajúc od:	

PL Dokumentacja techniczna znajduje się w firmie
NL Het technische dossier bevindt zich bij
SL Tehnični akti so pri podjetju
CS Technická dokumentace se nachází ve firmě
SK Technická dokumentace se nachází ve firmě
BG Технически файл при

LAVORWASH S.p.a. Via
J.F.Kennedy, 12 - 46020
Pegognaga (MN) ITALY

Pegognaga 2021/07/05

Paolo Bucchi
(Legal Representative
Lavorwash S.p.A.)

