



BRITA®

Instructions for use
Instrukcja obsługi
Kullanma Kılavuzu
Návod k použití
Инструкция за употреба
Használati utasítások
Instrucțiuni de utilizare
Návod na použitie

www.register.brita.net



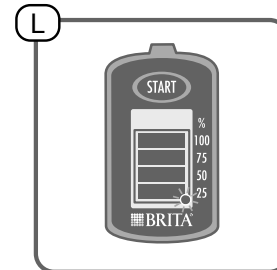
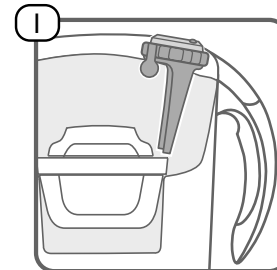
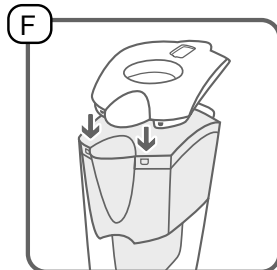
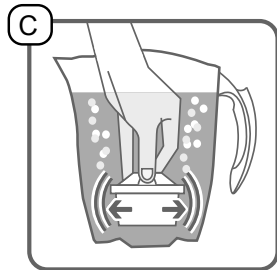
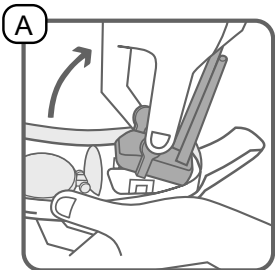

- EN**
1. Water filter exchange indicator
 2. Lid
 3. MAXTRA+ water filter
 4. Funnel
 5. Jug / Tank
 6. Tap spout

- PL**
1. Wskaźnik wymiany filtra do wody
 2. Pokrywka
 3. Filtr do wody MAXTRA+
 4. Lejek
 5. Dzbanek/zbiornik
 6. Kran

- TR**
1. Su filtresi değişirme göstergesi
 2. Kapak
 3. MAXTRA+ su filtresi
 4. Huni
 5. Sürahi / Hazne
 6. Musluk ağızı

- CZ**
1. indikátor výměny vodního filtru
 2. víko
 3. vodní filtr MAXTRA+
 4. nálevka
 5. konvice/nádržka
 6. dávkovač s kohoutkem

- BG**
1. Индикатор за смяна на филтър за вода
 2. Капак
 3. Филтър за вода MAXTRA+
 4. Фуния
 5. Кана / Резервоар
 6. Чучур на кран

- HU**
1. Vízszűrő cserejelző
 2. Fedél
 3. MAXTRA+ vízszűrő
 4. Tölcsér
 5. Kancsó / Tartály
 6. Kifolyónyílás

- RO**
1. Indicator de schimbare a filtrului de apă
 2. Capac
 3. Filtru de apă MAXTRA+
 4. Pâlnie
 5. Cană/vas
 6. Robinet pentru turnare

- SK**
1. Indikátor výměny vodného filtra
 2. Vrchnák
 3. Vodný filter MAXTRA+
 4. Lievik
 5. Kanvica/nádrž
 6. Hrdlo kohútika

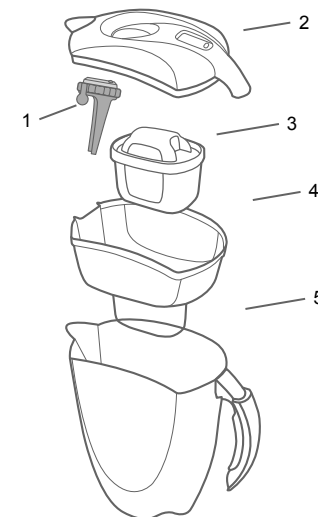
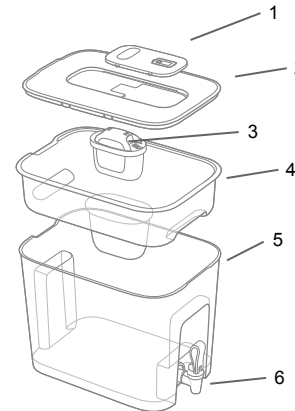
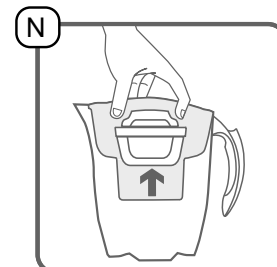
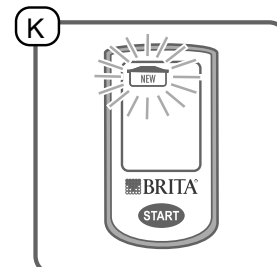
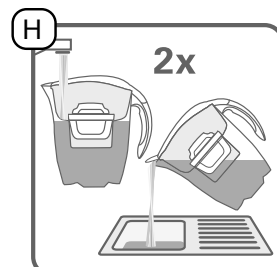
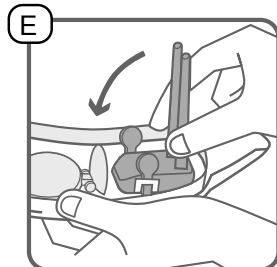
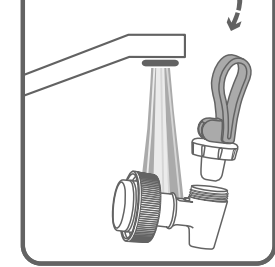
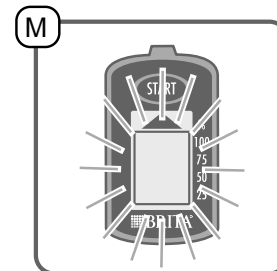
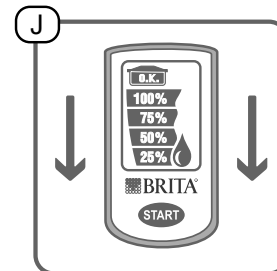
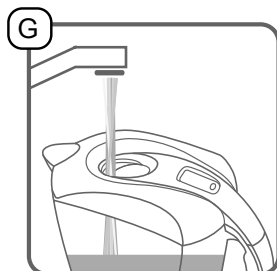
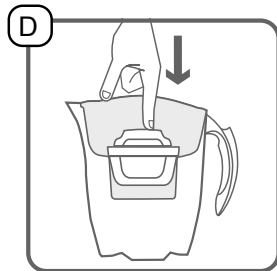
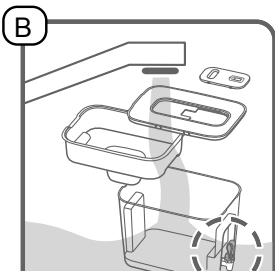

I. Thank you for choosing BRITA quality for cleaner, fresher tasting BRITA filtered water. MAXTRA+ water filter is the key for cleaner, fresher tasting BRITA filtered water.

The innovative BRITA MicroFlow Technology ensures a much more powerful water filtration:

- The small Micro Carbon Pearls are made from carbon of natural coconut shells. Thanks to the BRITA MicroFlow Technology taste and odour impairing substances, such as chlorine, are effectively locked away in millions of pores within the Micro Carbon Pearls of the filter.
- Ion-Exchange Pearls ensure powerful and well-proven limescale reduction for reliable protection of domestic household appliances.
- Effective reduction of metals such as lead and copper that may be present in your water due to domestic plumbing. For cleaner, fresher tasting water in hot and cold drinks and for cooking.

The contaminants or other substances removed or reduced by this water treatment system are not necessarily present in your water.

MAXTRA+ FlowControl: perfect filtration

MAXTRA+ FlowControl ensures the perfect filtration time for best results through the ideal combination of the MAXTRA+ water filter and the funnel of the BRITA water filter jug.

Lifetime of the MAXTRA+ water filter

MAXTRA+ water filter life depends on local water quality, such as water hardness.

The MAXTRA+ water filter filters up to 150 liters.*

To ensure optimum performance you should change your MAXTRA+ water filter every four weeks. To remind you of the next water filter change, your BRITA water filter jug is equipped with a water filter exchange indicator.

*Limescale is certified to be reduced for 120l according to DIN 10521.

Performance depends on the type of water filter. .

Over 50 years of experience is a guarantee of quality

For over 50 years, BRITA has stood for constant innovation and the highest quality in the development of water filter solutions. To justify high quality requirements at BRITA there are stringent internal and external quality controls. The independent and renowned TÜV SÜD controls the consistent quality of household water filter jugs and water filter on a regular basis. TÜV SÜD certifies the food grade quality of BRITA water filter jugs and the MAXTRA+ water filter according to German and European legislation.



II. Quality from the very start

To ensure that you get the best results from your BRITA water filter jug, please follow the instructions carefully.

1 Cleaning instructions for your new BRITA water filter jug before first use and every water filter exchange

Funnel and jug

Dishwasher safe (max. 50 °C) except BRITA Flow.

Please clean your BRITA Flow only by hand with cold or lukewarm water.

If your BRITA water filter jug has been in contact with food that is likely to cause discolouration (e.g. tomato ketchup, mustard) clean your BRITA water filter jug. To avoid possible discolouration of your BRITA water filter jug, do not include it in a dishwasher containing dirty crockery from such foods.

Lid with BRITA Meter **A**

Before cleaning the lid in the dishwasher please remove the BRITA Meter from the lid. Press the two tongues on each side of the BRITA Meter and tilt the BRITA Meter back towards the handle cover for complete removal. The removed BRITA Meter must not be washed in the dishwasher. Clean the removed BRITA Meter by hand.

Lid with non removable BRITA Memo **M**

The lid must not be washed in the dishwasher. Clean the lid by hand.

BRITA water filter tank with a tap spout **B**

Please pass warm water through the tap spout, and you may wipe it internally with a cotton bud or similar. Please hand tighten the union nut in order to ensure that leaks are prevented. The tap can be easily disassembled by screwing off the cap located under the lever and then cleaning the spout and components.

Tip

Please use mild detergents but no abrasive cleaners. For descaling the lid, and the BRITA Meter use common household citric acid based descaling fluids.

2 Preparation of the MAXTRA+ water filter **C**

For quality you can trust: BRITA hot steam treatment for ultimate hygiene in every MAXTRA+ water filter. Remove the protective wrapper from the MAXTRA+ water filter (Note: The MAXTRA+ water filter may be damp from steam treatment process). Fill the clean jug with cold water. Immerse the MAXTRA+ water filter in cold water and shake it gently to remove any air bubbles. Remove the MAXTRA+ water filter and discard the used water.

3 Insert the MAXTRA+ water filter **D**

Insert the funnel into the jug. Place the MAXTRA+ water filter into the hollow of the funnel and push downwards until it is positioned firmly.

4 Filling of the BRITA water filter jug

The filling method depends on the features in the lid of your BRITA water filter model. The water in the funnel is automatically filtered and flows into the jug.

Variants of the lid

BRITA water filter with automatic pour through lid

If your BRITA water filter features a BRITA Meter please turn the lid on its back and insert the BRITA Meter into the lid. Put the hook under the "START" button into its assembly jig in the lid. Tilt the BRITA Meter forward until it "clicks" firmly into place. **E**

Hook the lid in its assembly jigs into the jug and press it down towards the handle. **F**

Fill your BRITA water filter directly under the tap with cold water. The stream of tap water activates the automatic pour through lid. The pour through lid closes automatically when the maximum filling level has been reached. **G**

5 Activate the MAXTRA+ water filter **H**

The MAXTRA+ water filter must be activated with the first two fillings. Discard the first two fillings or use the water for your plants. With the third filling the MAXTRA+ water filter jug is ready for use – you will enjoy cleaner, fresher tasting BRITA filtered water. In case that carbon particles are released please rinse the funnel and insert the water filter again. For detailed information about particles please see paragraph “Natural traces” under “Important notes”.

6 Water filter exchange indicator adjustment

Your BRITA water filter exchange indicator will prompt you when you need to change the MAXTRA+ water filter. The indicator is in the lid of your BRITA water filter jug. BRITA recommends the exchange of your MAXTRA+ water filter at least every four weeks to ensure optimum filtration performance.

BRITA water filter jug with BRITA Meter **I**

Always enjoy cleaner, fresher tasting BRITA filtered water thanks to the intelligent BRITA Meter – exclusively developed for MAXTRA+. BRITA Meter monitors the filtration performance and indicates the remaining cartridge life. The 3-way measurement takes into consideration the volume of water filtered, water quality (hardness) and time.

After activating the MAXTRA+ water filter, please remove protective foil from BRITA Meter display and press “START” button for approx. six seconds until all four bars appear in the display. Release the button as soon as the display starts flashing. **J** As long as your display shows “O.K.” the MAXTRA+ water filter filters with optimum performance. The percentage in each bar of your display indicates the remaining capacity of your MAXTRA+ water filter. Water drops that recurrently flash from top to bottom indicate an actively processing filtration. If the empty cartridge symbol “NEW” flashes, you should now exchange the MAXTRA+ water filter. **K**

BRITA water filter tank with Memo **L M**

The BRITA Memo reminds you to change your MAXTRA+ water filter every four weeks. After activating the MAXTRA+ water filter, please remove protective foil from Memo display and press the “START” button until all four bars appear in the display and flash twice. A small flashing dot at the bottom right corner of the display shows the BRITA Memo is working. Each bar refers to a lifetime of approx. one week. The recommended MAXTRA+ water filter life of four weeks equals four bars or 100%. After each week one bar will disappear to show the remaining MAXTRA+ water filter life. Change the MAXTRA+ water filter when all the bars have disappeared and the arrow starts to flash.

7 Exchange of the MAXTRA+ water filter **N**

Pull the MAXTRA+ water filter out. Follow the instructions for “Quality from the very start” from step 1 to 6

III. Important notes

Do not expose your BRITA water filter jug to direct sunlight. Keep your BRITA water filter jug away from heating elements, e.g. oven, coffee machine. Store your BRITA water filter jug in a shady, cool place.

BRITA filtered water is dedicated for human consumption only. It is a perishable food and as such please consume it within one day.

Ensure that you have a new MAXTRA+ water filter ready for exchange. BRITA recommends to store your MAXTRA+ water filter in their original wrapping in a cool and dry place.

Over the lifetime of the BRITA water filter jug you may notice limescale build-up on the lid and the automatic pour through lid. This is due to the fact that it always comes into contact with unfiltered water, which contains carbonate hardness (limescale). BRITA recommends that you clean and descale your lid, the BRITA Meter and the automatic pour through lid on a regular basis with common household citric acid based descaling fluid. Disposal should follow all applicable provisions and regulations. Should your BRITA water filter jug not be in use for a prolonged period (e.g. holiday), BRITA recommends that you take out the MAXTRA+ water filter, discard any water left inside the BRITA water filter jug and loosely insert the MAXTRA+ water filter again. Before using the BRITA water filter jug again take out the MAXTRA+ water filter, clean the water filter and repeat steps 3 to 5 of the „Quality from the very start“. Please pay special attention to your BRITA water filter exchange indicator. If your BRITA water filter jug has been in contact with food that is likely to cause discolouration (e.g. tomato ketchup, mustard) clean your BRITA water filter jug. To avoid possible discolouration of your BRITA water filter jug, do not include it in a dishwasher containing dirty crockery from such foods. If you note in case of a BRITA water filter jug with a tap spout any water seepage between the tap assembly and the body of the tank, simply tighten the hexagonal nut inside the tank.

Optimum performance

Please filter cold tap water only

In the event: filter first, and then boil

BRITA water filter jugs are designed for use only with municipally treated tap water (note: this water is constantly controlled and according to legal regulations safe to drink) or with water from private supplies which has been tested as safe to drink. If an instruction is received from the authorities that mains water must be boiled, then BRITA filtered water must also be boiled. When the instruction to boil water is no longer in force, the entire BRITA water filter jug must be thoroughly cleaned and a new MAXTRA+ water filter inserted. For certain groups of people (e.g. those with impaired immunity and for babies), it is generally recommended that tap water should be boiled; this also applies to BRITA filtered water. Irrespective of the water used, you should use utensils with stainless steel or kettles with concealed elements. In particular, people who are sensitive to nickel should use appliances made of stainless steel or kettles with concealed elements.

Ultimate hygiene

For hygiene reasons, the MAXTRA+ water filter contents are subject to special treatment with silver. A very small amount of silver may be transferred to the water. This transference would be within the World Health Organisation (WHO) guidelines.

Sensitive to potassium?

During the filtering process, there may be a slight increase in potassium content. However, one litre of BRITA filtered water contains less potassium than e.g. an apple. If you have kidney disease and/or follow a potassium restricted diet, we recommend that you consult your doctor before using a BRITA water filter jug.

Natural traces

Like each natural product, the consistency of the BRITA Micro Carbon Pearls is subject to natural variances. This can lead to a slight abrasion of small carbon particles into your filtered water, noticeable as black bits. These particles have no negative health effects. If ingested, they will not harm the human body. In case you observe carbon particles, BRITA recommends to flush the water filter several times or until the black bits disappear.

Correctly dispose of BRITA Meter and BRITA Memo

The BRITA Meter and BRITA Memo contain a battery and have a life of approx. five years. At the end of their lives please remember that these devices must be disposed according to all applicable provision and regulations.

To remove the exhausted BRITA Meter follow step 1 of “Quality from the very start”. To remove the exhausted BRITA Memo place a screwdriver in the notch next to the BRITA Memo and push it out. Please note that the BRITA Memo should not be removed for any other reason than to dispose of it.



Exclusion of liability

Please understand that BRITA cannot accept any liability on their part if you do not follow the given usage instructions.

Dispose of the jug in accordance with local regulations.

I. Cieszymy się, że zdecydowali się Państwo wybrać jakość oferowaną przez markę BRITA, a wraz z nią czystsza i smaczniejsza filtrowana woda BRITA. Filtr do wody MAXTRA+ to źródło czystszej, bardziej przejrzystej i lepiej smakującej, filtrowanej wody BRITA.

Innowacyjna technologia BRITA MicroFlow Technology zapewnia dokładniejszą filtrację wody:

- Nowe, mniejsze drobiniki węgla aktywnego Micro Carbon Pearls wykonane są z naturalnego węgla pochodzącego z łupin orzechów kokosowych. Dzięki technologii BRITA MicroFlow Technology substancje wpływające negatywnie na smak i zapach wody (np. chlor) są efektywnie zamknięte w milionach mikroporów węgla aktywnego Micro Carbon Pearls w filtrze.
- Żywica jonowymienna skutecznie chroni przed osadzaniem się kamienia i pomaga wydłużyć czas użytkowania urządzeń gospodarstwa domowego
- Redukcja metali, takich jak ołów i miedź, które mogą być obecne w wodzie pochodzącej z instalacji wodno-kanalizacyjnej. Dla czystszej, smaczniejszej wody stosowanej do przygotowywania gorących i zimnych napojów oraz do gotowania.

Nie wszystkie zanieczyszczenia lub substancje, usuwane lub redukowane za pomocą tego systemu filtracji, muszą występować w każdej wodzie pochodzącej z wodociągów.

MAXTRA+ FlowControl: idealna filtracja

Połączenie mechanizmu FlowControl, filtra do wody MAXTRA+ oraz lejka (element dzbanka, w którym umieszczany jest wkład) zapewnia idealny czas i skuteczność filtracji.

Czas eksploatacji filtra do wody MAXTRA+

Czas użytkowania filtra do wody MAXTRA+ zależy od jakości wody na danym obszarze, szczególnie od jej twardości.

Filtr do wody MAXTRA+ może przefiltrować do 150 litrów wody*.

W celu osiągnięcia najlepszych rezultatów filtracji zaleca się wymianę filtra do wody MAXTRA+ co cztery tygodnie. Dzbanek filtrujący do wody BRITA został wyposażony we wskaźnik wymiany filtra do wody, który przypomina o konieczności jego wymiany.

* Wydajność zależy od typu używanego filtra.

Ponad 50 lat doświadczenia stanowi gwarancję jakości

Od ponad 50 lat BRITA nieustannie rozwija się oraz wprowadza innowacje w celu dostarczania najlepszej jakości urządzeń do filtrowania wody. W celu zapewnienia wysokiej jakości BRITA prowadzi surową wewnętrzną i zewnętrzną kontrolę jakości. Niezależny, renomowany instytut TÜV SÜD regularnie kontroluje jakość domowych dzbanków filtrujących do wody oraz filtrów do wody. TÜV SÜD zaświadcza, że dzbanki filtrujące do wody BRITA oraz filtry do wody MAXTRA+ mogą mieć kontakt z żywnością zgodnie z prawodawstwem niemieckim i europejskim.



100% satysfakcji: gwarancja BRITA

W firmie BRITA jesteśmy głęboko przekonani, że nasze produkty spełnią Twoje oczekiwania w zakresie jakości i wydajności. W przypadku braku całkowitego zadowolenia z używanych produktów, firma BRITA gwarantuje zwrot pieniędzy w ramach 30-dniowej gwarancji zwrotu. W tym celu należy przesłać zakupiony system filtrujący, rachunek, opis powodów zwrotu, a także imię i nazwisko, numer telefonu i dane rachunku bankowego do lokalnego działu obsługi klienta BRITA, na adres umieszczony na odwrocie okładki.



II. Jakość od samego początku

Dla uzyskania jak najlepszych rezultatów użytkowania dzbanka filtrującego do wody BRITA prosimy o dokładne zapoznanie się z niniejszą instrukcją.

1 Instrukcja czyszczenia nowego dzbanka filtrującego do wody BRITA przed pierwszym użyciem i każdą wymianą filtra do wody

Lejek i dzbanek

Lejek i dzbanek Elemaris można myć w zmywarce (maks. 50°C).

BRITA Flow należy myć wyłącznie ręcznie w zimnej lub letniej wodzie.

Po wejściu w kontakt z produktem spożywczym powodującym odbarwienia (takim jak ketchup, musztarda) dzbanek filtrujący do wody BRITA należy koniecznie wyczyścić. Pamiętaj, że naczynia z resztkami mocno plamiących produktów nie powinny być w tym samym czasie myte w zmywarce. W ten sposób unikniesz odbarwienia dzbanka filtrującego do wody BRITA.

Pokrywa ze wskaźnikiem BRITA Meter **A**

Przed myciem pokrywy w zmywarce należy wymontować wskaźnik BRITA Meter z pokrywy. Należy nacisnąć dwa jęczyczki po obu stronach BRITA Meter i odchylić BRITA Meter do tyłu, w stronę osłony uchwytu w celu całkowitego wyjęcia. Nie myć wymontowanego wskaźnika BRITA Meter w zmywarce. Wskaźnik BRITA Meter można myć ręcznie.

Pokrywa z niedemontowalnym wskaźnikiem BRITA Memo **M**

Pokrywa nie może być myta w zmywarce. Pokrywkę należy myć ręcznie.

Pojemnik z filtrem do wody BRITA wyposażony w kran **B**

Należy przepuścić przez kranik ciepłą wodę, a następnie wytrzeć go od środka patyczkiem z końcówką z waty bawełnianej lub podobnym materiałem. Aby zapobiec wyciekom, należy ręcznie dokręcić nakrętkę dociskową. Kranik można z łatwością zdemontować przez odkręcenie nakładki umieszczonej pod dźwignią. Następnie można wyczyścić jego poszczególne elementy.

WSKAZÓWKA

Należy używać łagodnych detergentów, nie należy stosować ściernych środków czyszczących. Kamień z pokrywy i wskaźnika BRITA Meter należy usuwać domowymi środkami zawierającymi kwasek cytrynowy

2 Przygotowanie filtra do wody MAXTRA+ **C**

Jakość, której możesz ufać: Proces sterylizacji gorącą parą BRITA, zapewniająca najwyższy poziom higieny każdego filtra do wody MAXTRA+. Zdejmij ochronne opakowanie z filtra do wody MAXTRA+ (uwaga: nowy filtr do wody MAXTRA+ może być wilgotny z powodu procesu sterylizacji parą wodną). Napełnij umyty dzbanek zimną wodą. Zanurz filtr do wody MAXTRA+ w zimnej wodzie i delikatnie potrząśnij nim, aby usunąć z jego wnętrza pęcherzyki powietrza. Wyjmij filtr do wody MAXTRA+ i wylej resztę wody z dzbanka.

3 Umieść filtr do wody MAXTRA+ **D**

Włóż lejek do dzbanka. Umieść filtr do wody MAXTRA+ w otworze lejka i dociśnij w dół, aż zablokuje się on na swoim miejscu.

4 Napełnianie dzbanka filtrującego do wody BRITA

Metoda napełniania zależy od modelu pokrywy filtra do wody BRITA. Woda w lejku jest automatycznie filtrowana i spływa do dzbanka.

Modele pokrywek

Filtr do wody BRITA z pokrywką z mechanizmem automatycznego przelewu

Jeśli filtr do wody BRITA wyposażono we wskaźnik BRITA Meter, należy obrócić pokrywkę i zamontować BRITA Meter od spodu w pokrywce. W tym celu umieść haczyk znajdujący się za przyciskiem „START” w zagłębieniu montażowym w pokrywce. Przechyl wskaźnik BRITA Meter do przodu, aż do usłyszenia „kliknięcia”. **E**

Umieść pokrywkę w zaczepie montażowym dzbanka i wciśnij w stronę uchwytu. **F**

Napełnij filtr dzbankowy BRITA zimną wodą bezpośrednio z kranu. Strumień wody z kranu otwiera pokrywkę z mechanizmem automatycznego przelewu. Pokrywka z mechanizmem przelewu zamyka się automatycznie, gdy osiągnięty zostanie maksymalny poziom napełnienia. **G**

5 Aktywacja filtra do wody MAXTRA+ **H**

Filtr do wody MAXTRA+ jest aktywowany w ciągu pierwszych dwóch napełnień. Wodę z dwóch pierwszych napełnień należy wylać lub użyć jej do podlewania kwiatów. Przy trzecim napełnieniu dzbanek filtrujący do wody MAXTRA+ jest gotowy do użycia – zapewnia czystsza i smaczną, filtrowaną wodę BRITA. W przypadku zauważenia cząstek węgla należy przepłukać lejek i ponownie umieścić w nim filtr do wody. Szczegółowe informacje dotyczące cząsteczek znajdują się w paragrafie „Naturalne cząstki” w rozdziale „Ważne informacje”.

6 Regulacja wskaźnika wymiany filtra do wody

Wskaźnik wymiany filtra do wody BRITA informuje o konieczności wymiany filtra do wody MAXTRA+. Wskaźnik znajduje się na pokrywce dzbanka filtrującego do wody BRITA. Firma BRITA zaleca wymianę filtra do wody MAXTRA+ co najmniej raz na 4 tygodnie, aby zapewnić optymalną wydajność filtrowania.

Dzbanek filtrujący do wody BRITA ze wskaźnikiem BRITA Meter **I**

Delektuj się czystsza i smaczniejszą filtrowaną wodą BRITA dzięki inteligentnemu wskaźnikowi BRITA Meter oraz wkładom filtrującym MAXTRA+. Wskaźnik BRITA Meter kontroluje wydajność filtrowania i wskazuje pozostały czas użytkowania wkładu. Pomiar obejmuje 3 parametry: ilość filtrowanej wody, jakość wody (twardość) oraz czas użytkowania wkładu.

Po aktywacji filtra do wody MAXTRA+ należy usunąć folię zabezpieczającą z powierzchni wyświetlacza BRITA Meter, a następnie nacisnąć i przytrzymać przycisk „START” przez około sześć sekund, aż pojawią się wszystkie cztery paski na wyświetlaczu. Przycisk należy puścić, gdy wyświetlacz zacznie migać. **J**

Tak długo, jak na wyświetlaczu widać napis „O.K.”, filtr do wody MAXTRA+ filtruje z optymalną wydajnością. Procent na każdym pasku wyświetlacza pokazuje pozostałą wydajność filtra do wody MAXTRA+. Krople wody, które raz po raz migają od góry do dołu, oznaczają aktywny proces filtrowania. Migające oznaczenie „NEW” na pustym wkładzie oznacza, że należy wymienić filtr do wody MAXTRA+. **V**

Pojemnik z filtrem do wody BRITA ze wskaźnikiem Memo **L M**

Funkcja Memo przypomina o konieczności wymiany filtra do wody MAXTRA+ co cztery tygodnie. Po aktywacji filtra do wody MAXTRA+ należy usunąć folię zabezpieczającą z powierzchni wyświetlacza Memo, a następnie nacisnąć i przytrzymać przycisk „START”, aż pojawią się wszystkie cztery paski na wyświetlaczu i zamigają dwa razy. Mały migający punkt w prawym dolnym rogu wyświetlacza wskazuje, że funkcja BRITA Memo działa poprawnie. Każdy z pasków oznacza okres jednego tygodnia. Zalecany czas użytkowania filtra do wody MAXTRA+, wynoszący cztery tygodnie, odpowiada czterem paskom lub wartości 100%. Co tydzień znika jeden pasek, a pozostałe wskazują pozostały okres eksploatacji filtra do wody MAXTRA+. Filtr do wody MAXTRA+ należy wymienić, kiedy wszystkie paski zgasną, a na wyświetlaczu zacznie migać strzałka.

7 Wymiana filtra do wody MAXTRA+ **N**

Wyjmij filtr do wody MAXTRA+. Wykonaj polecenia od 1 do 6 opisane w części „Jakość od samego początku”

III. Ważne informacje

Nie wystawiaj dzbanka filtrującego do wody BRITA na bezpośrednie działanie promieni słonecznych. Trzymaj dzbanek filtrujący do wody BRITA z dala od źródeł ciepła, takich jak kuchenka, ekspres do kawy. Przechowuj dzbanek filtrujący do wody BRITA w zacienionym i chłodnym miejscu.

Filtrowana woda BRITA jest przeznaczona tylko do spożycia przez człowieka. Filtrowana woda jest produktem nietrwałym i powinna być spożyta w ciągu jednego dnia.

Upewnij się czy posiadasz nowy filtr do wody MAXTRA+ w celu wymiany. BRITA zaleca przechowywanie filtrów do wody MAXTRA+ w oryginalnym opakowaniu w chłodnym i suchym miejscu.

Z czasem na dzbanku filtrującym do wody BRITA może pojawić się kamień osadzający się na pokrywce i na mechanizmie automatycznego przelewu. Wynika to z faktu, że elementy te zawsze mają kontakt z nieprzefiltrowaną wodą o dużej twardości węglanowej (kamień). BRITA zaleca czyszczenie i usuwanie kamienia z pokrywki oraz BRITA Meter jak również z pokrywki z mechanizmem automatycznego przelewu w regularnych odstępach czasu, za pomocą powszechnie dostępnego, domowego środka do usuwania kamienia na bazie kwasu cytrynowego. Utylizacja urządzeń powinna odbywać się zgodnie z przepisami. Jeśli dzbanek filtrujący do wody BRITA nie będzie używany przez długi czas (np. podczas wyjazdu na urlop), BRITA zaleca wyjęcie filtra do wody MAXTRA+, wylanie wody pozostającej w dzbanku filtrującym do wody BRITA i luźne włożenie filtra do wody MAXTRA+ z powrotem do lejka. Przed ponownym skorzystaniem z dzbanka filtrującego do wody BRITA należy wyjąć filtr do wody MAXTRA+, wyczyścić filtr do wody, a następnie powtórzyć kroki od 3 do 5, opisane w części „Jakość od samego początku”. Należy zwrócić szczególną uwagę na wskaźnik wymiany filtrów do wody BRITA. Po wejściu w kontakt z produktem spożywczym powodującym odbarwienia (takim jak ketchup, musztarda) dzbanek filtrujący do wody BRITA należy koniecznie wyczyścić. Pamiętaj, że naczynia z resztkami mocno plamiących produktów nie powinny być w tym samym czasie myte w zmywarce. W ten sposób unikniesz odbarwienia dzbanka filtrującego do wody BRITA. W przypadku stwierdzenia przecieków wody między kranikiem a zbiornikiem wystarczy dokręcić sześciokątną nakrętkę wewnątrz zbiornika.

Optymalna wydajność

Należy filtrować tylko zimną wodę

Najpierw filtruj, następnie gotuj wodę

Dzbanki filtrujące do wody BRITA są przeznaczone do filtrowania wyłącznie wody kranowej pochodzącej z wodociągów miejskich (uwaga: ta woda jest stale kontrolowana i zdalna do picia zgodnie z przepisami prawa) lub z wody z prywatnych źródeł, która została przebadana i można ją bezpiecznie pić. Jeżeli wymagane jest przegotowanie wody z danego ujęcia, dotyczy to także wody przefiltrowanej przez filtr BRITA. Gdy zalecenie o gotowaniu wody zostaje cofnięte, wszystkie elementy dzbanka filtrującego do wody BRITA muszą być starannie wyczyszczone i należy zastosować nowy filtr do wody MAXTRA+.

W przypadku pewnych grup osób (np. osób z obniżoną odpornością lub niemowląt) zalecane jest picie wyłącznie przegotowanej wody, dotyczy to również filtrowanej wody BRITA. Niezależnie od rodzaju używanej wody, należy używać naczyń ze stali nierdzewnej lub czajników z ukrytym elementem grzewczym. W szczególności osoby wrażliwe na nikiel powinny używać naczyń ze stali nierdzewnej lub czajników z ukrytym elementem grzewczym.

Higiena przede wszystkim

Ze względów higienicznych zawartość filtra do wody MAXTRA+ może być poddawana specjalnemu procesowi z użyciem srebra. Niewielka ilość srebra może być przenoszona do wody. Ta zawartość spełnia wytyczne Światowej Organizacji Zdrowia (WHO).

Wrażliwość na potas

Podczas procesu filtrowania może nastąpić nieznaczny wzrost zawartości potasu w wodzie. Jednak jeden litr filtrowanej wody BRITA zawiera mniej potasu niż na przykład jabłko. W przypadku choroby nerek i/lub stosowania diety ograniczającej spożycie potasu zalecamy skonsultowanie się z lekarzem przed użyciem dzbanka filtrującego do wody BRITA.

Naturalne cząstki

Podobnie jak w przypadku wszelkich naturalnych produktów, struktura filtra mikroporowego BRITA Micro Carbon Pearls może wykazywać naturalne różnice wewnętrzne. Może to prowadzić do nieznacznego ścierania niewielkich cząsteczek węgla do filtrowanej wody, widocznych jako czarne cząsteczki. Cząstki te nie mają negatywnego wpływu na zdrowie. W przypadku ich połknięcia zostaną one w niezmienionej postaci wydalone z organizmu w naturalny sposób. Firma BRITA zaleca, aby w przypadku zauważenia cząsteczek węgla kilkakrotnie przepłukać wkład, aż czarne drobinki znikną.

Prawidłowa utylizacja BRITA Meter i BRITA Memo

Wskaźniki BRITA Meter i BRITA Memo zawierają baterię i ich żywotność wynosi około pięciu lat. Pod koniec tego okresu należy pamiętać o ich utylizacji zgodnie ze wszystkimi obowiązującymi zaleceniami i przepisami.

W celu utylizacji zużytego wskaźnika BRITA Meter należy wykonać krok 1 z części „Jakość od samego początku”. W celu utylizacji zużytego wskaźnika BRITA Memo należy umieścić koniec śrubokręta w nacięciu znajdującym się obok wskaźnika BRITA Memo i wypchnąć go. Uwaga: wskaźnik BRITA Memo powinien być wyjmowany wyłącznie w celu jego utylizacji.



Wyłączenie odpowiedzialności

Należy pamiętać, że firma BRITA nie ponosi odpowiedzialności za skutki niestosowania się do instrukcji użytkowania produktu.

Dzbanek filtracyjny należy zutylizować zgodnie z lokalnymi przepisami.

I. BRITA ile filtrelenmiş, harika tatta, daha temiz, daha taze su için BRITA kalitesini seçtiğiniz için teşekkür ederiz. MAXTRA+ su filtresi, daha temiz, daha taze tada sahip BRITA ile filtrelenmiş su için en iyi çözümdür.

Yenilikçi BRITA MicroFlow Teknolojisi çok daha güçlü su filtrelemesi sağlar:

- Küçük Mikro Karbon İnciler doğal hindistan cevizi kabuklarından elde edilen karbondan yapılmıştır. BRITA MicroFlow Teknolojisi sayesinde klor gibi tat ve kokuyu bozan maddeler filtrenin Mikro Karbon İncileri içerisindeki milyonlarca gözenekte etkili bir şekilde hapsedilir.
- Lyon Değiştirici İnciler, ev aletlerinin güvenilir şekilde korunması için kireç tortusu birikmesinde güçlü ve kanıtlanmış azalma sağlar.
- Dahili su tesisatınızda bulunabilen kurşun ve bakır gibi metalleri etkili şekilde azaltır. Sıcak ve soğuk içeceklerde ve yemek pişirmek için daha temiz, daha taze su tadı.

Bu su arıtma sistemi tarafından giderilen veya azaltılan kirleticilerin veya diğer maddelerin suyunuzda bulunmasına gerek yoktur.

MAXTRA+ FlowControl: mükemmel filtreleme

MAXTRA+ FlowControl, BRITA su filtreli sürahinin hunisi ve MAXTRA+ su filtresinin ideal bileşimi ile en iyi sonuçlar için kusursuz filtreleme zamanını sağlar.

MAXTRA+ su filtresinin kullanım ömrü

MAXTRA+ su filtresinin ömrü, su sertliği gibi yerel su kalitesine bağlıdır.

MAXTRA+ su filtresi, 150 litreye kadar su filtreler.*

En iyi performansı elde etmek için her dört haftada bir BRITA MAXTRA+ su filtrenizi değiştirmeniz gerekir. BRITA su filtreli sürahinizde, bir sonraki filtre değişimini hatırlatmak için, filtre değiştirme göstergesi bulunmaktadır.

*DIN 10521'e göre kireç tortusunun 120l azaltıldığı onaylanmıştır.

50 yılı aşkın deneyimi kalitesinin garantisidir

BRITA, 50 yılı aşkın süredir su filtresi çözümlerinin geliştirilmesinde sürekli yenilik ve en iyi kalite için çalışmaktadır. BRITA'da yüksek kalite gereksinimlerinin yerine getirildiğinin kanıtlanması için sıkı iç ve dış kalite denetimleri vardır. Bağımsız ve tanınmış TÜV SÜD, düzenli olarak ev tipi su filtreli sürahilerin ve su filtrelerinin kalitesini kontrol eder. TÜV SÜD, Alman ve Avrupa mevzuatına göre BRITA su filtreli sürahilerinin ve MAXTRA+ su filtresinin gıda saflığında kalitesini onaylamaktadır.



II. İlk andan itibaren kalite

BRITA su filtreli sürahinizden en iyi sonuçları aldığınızdan emin olmak için lütfen aşağıda belirtilen talimatlara dikkatle uyunuz.

1 Yeni BRITA su filtreli s rahinizin ilk kullanımından  nce ve her filtre deęişiminde uygulanması gereken temizlik talimatları

Huni ve s rahi

BRITA Flow hari olmak  zere bulařık makinesinde yıkanabilir (maksimum 50°C).

L tfen BRITA Flow'unuzu soęuk ya da ılık su kullanarak yalnızca elle temizleyin.

BRITA su filtreli s rahiniz renk bozulmasına neden olabilecek gıda ile temas etmiřse ( rneęin domates, keap, hardal) BRITA su filtreli s rahinizi temizleyin. BRITA su filtreli s rahinizin renginin bozulmasını  nlemek iin, bu t r yiyeceklerle kirlenmiř bulařıklarla aynı bulařık makinesine koymayın.

BRITA Meter'lı kapak **A**

Kapaęı bulařık makinesinde temizlemeden  nce, l tfen kapaktan BRITA Meter'ı ıkarın. BRITA Meter'ın her iki tarafında bulunan iki dili bastırın ve tamamen ıkarılmak iin BRITA Meter'ı kulplu kaplamasına doęru geri yatırın. Kapaęı ıkartmak iin, BRITA Meter'ın her iki taraftaki diline basın ve BRITA Meter'ı tutamak kapaęına doęru geriye yatırın. BRITA Meter'ı elde yıkayın, bu para bulařık makinesinde yıkanmamalıdır.

BRITA Memo ıkarılmayan kapak **M**

Kapak bulařık makinesinde yıkanmamalıdır. Kapaęı elde temizleyin.

Musluęa takılan BRITA su filtreli hazne **B**

L tfen musluk aęzının iinden sıcak su akıtın; pamuklu bir ubukla veya benzeri bir para ile i tarafını silebilirsiniz. Sızıntıları  nledięinizden emin olmak iin l tfen rakor somununu elle sıkıřtırın. Musluk, kolun altında bulunan kapak vidasını aarak kolayca demonte edilebilir ve sonrasında aęız ve bileřenler temizlenebilir.

IPUCU

L tfen yumuřak deterjanlar kullanın, hibir ařındırıcı temizleyici kullanmayın. Kapaktaki ve BRITA Meter'daki kireci gidermek iin, yaygın kullanılan ev tipi limon tuzu bazlı kire s k c lerini kullanın.

2 MAXTRA+ su filtresinin hazırlanması **C**

G venebileceęiniz kalite iin: Her MAXTRA+ su filtresinde en  st n hijyen iin BRITA sıcak buhar iřlemi uygulanır. Koruyucu ambalajı MAXTRA+ su filtresinden ıkarın (Not: MAXTRA+ su filtresi buhar iřlemi nedeniyle nemli olabilir). Temiz s rahiyi soęuk su ile doldurun. MAXTRA+ su filtresini soęuk suya batırın ve oluřabilecek hava kabarcıklarını yok etmek iin yavařa sallayın. MAXTRA+ su filtresini ıkarıp kullanılmıř suyu d k n.

3 MAXTRA+ su filtresini yerleřtirin **D**

Huniyi s rahiye yerleřtirin. MAXTRA+ su filtresini huninin delięine yerleřtirin ve yerine saęlam biimde oturana kadar ařaęıya bastırın.

4 BRITA su filtresi s rahisinin doldurulması

Su doldurma metodu, BRITA filtreli s rahi modelinizin kapak  zelliklerine baęlıdır. Huni iindeki su otomatik olarak filtrelenerek s rahinin iine akar.

Kapak eřitleri

Otomatik aılan su kapaęına sahip BRITA su filtresi

BRITA su filtrenizin bir BRITA Meter  zellięi varsa, l tfen kapaęı arka kısmından aın ve kapaęın iine BRITA Meter'ı takın. Kapaktaki montaj ayırıcısı iine "START" d ęmesi altına kancayı yerleřtirin. Yerine "tıklayarak" oturana kadar BRITA Meter'ı ileri doęru sıkıca eęin.

E

Kapaęı, s rahinin iindeki montaj ayırıcılarına takın ve tutamaęa doęru ařaęı bastırın. **F**

BRITA su filtresi s rahisini doęrudan soęuk musluk suyu ile doldurun. Musluk suyunun akıřı, otomatik aılan su doldurma kapaęı aktif hale getirir. Maksimum doldurma seviyesine eriřildięinde, aılan su doldurma kapaęı otomatik olarak kapanır. **G**

5 MAXTRA+ su filtresini etkinleştirin ^H

MAXTRA+ su filtresi, ilk iki dolumdan sonra aktifleşmektedir. İlk iki dolumdaki suyu kullanmayın ya da çöceklerinizi sulamak için kullanın. MAXTRA+ su filtreli sürahi üçüncü su dolumu ile kullanıma hazırdır. BRITA ile filtrelenmiş daha temiz, daha taze tada sahip suyun keyfine varacaksınız. Karbon parçacıklarının serbest kalması durumunda, lütfen huniyi durulayın ve su filtresini tekrar takın. Parçacıklar hakkında ayrıntılı bilgi için, lütfen "Önemli notlar" altında "Doğal kalıntılar" paragrafına bakın.

6 Su filtresi değiştirme göstergesi ayarı

BRITA su filtresi değiştirme göstergesi, MAXTRA+ su filtresini değiştirmeniz gerektiğinde size bildirecektir. Gösterge, BRITA su filtreli sürahinizin kapağında yer almaktadır. BRITA; uygun filtreleme performansını sağlamak için, MAXTRA+ su filtrenizi en az her dört haftada bir değiştirmenizi tavsiye eder.

BRITA Meter'li BRITA su filtreli sürahi ^I

MAXTRA+ için özel olarak geliştirilmiş akıllı BRITA Meter sayesinde BRITA ile filtrelenmiş daha temiz ve daha taze su tadının keyfini her zaman çıkarın. BRITA Meter, filtreleme performansını izler ve kalan filtre ömrünü belirtir. 3 yollu ölçümde filtrelenmiş suyun hacmi, su kalitesi (sertlik) ve süre göz önünde bulundurulur.

MAXTRA+ su filtresini aktif duruma getirdikten sonra lütfen koruyucu folyoyu BRITA Meter'in ekranından çıkarın ve "START" (Başlat) düğmesine yaklaşık altı saniye, ekrandaki dört çubuğun tümü görünene kadar basın. Ekran yanıp sönmeye başladığında düğmeyi serbest bırakın. ^J

Göstergeniz "O.K." gösterdiği sürece MAXTRA+ su filtresi, optimum performans ile filtreler. Göstergedeki her çubuktaki yüzde (%), kalan MAXTRA+ su filtresi kapasitenizi gösterir. Sürekli olarak yukarıdan aşağıya doğru tekrar eden su damlamaları, aktif olarak devam eden bir filtreleme işleminin olduğunu göstermektedir. Eğer boş filtre sembolü "NEW" yanıp sönyorsa, MAXTRA+ su filtresinin değişim zamanının geldiğini bildirmektedir. ^K

Hatırlatıcılı (Memo) BRITA su filtreli hazne ^{L M}

BRITA Memo (hatırlatıcı) size MAXTRA+ su filtrenizi her dört haftada bir değiştirmenizi hatırlatır. MAXTRA+ su filtresi aktif duruma getirildikten sonra lütfen koruyucu folyoyu Memo ekranından çıkarın ve "START" (Başlat) düğmesine ekrandaki dört çubuğun tümü görüldükten sonra iki kere yanıp sönmeye kadar basın. Ekranın sağ alt köşesinde yanıp sönen küçük bir nokta, BRITA Memo'nun çalıştığını gösterir. Her çubuk yaklaşık bir haftalık kullanım ömrüne karşılık gelir. Önerilen dört haftalık MAXTRA+ su filtresi ömrü, dört çubuk veya %100 anlamına gelir. Her bir hafta geçtikten sonra kalan MAXTRA+ su filtresinin ömrünü göstermek için bir adet çubuk kaybolacaktır. MAXTRA+ su filtrenizi, dört adet çubuğun tümü kaybolunca ve yukarıdaki ok yanıp sönmeye başlayınca değiştirin.

7 MAXTRA+ su filtresini değiştirme ^N

MAXTRA+ su filtrenizi çekip çıkarın. "İlk andan itibaren kaliteli deneyim" için 1'den 6'ya kadar belirtilen talimatları adım adım izleyin

III. Önemli notlar

BRITA su filtreli sürahinizi doğrudan güneş ışığına maruz bırakmayın. BRITA su filtreli sürahinizi fırın, kahve makinesi gibi ısıtıcı cihazlardan uzak tutun. BRITA su filtreli sürahinizi gölgeli ve serin bir yerde muhafaza edin.

BRITA ile filtrelenmiş su, yalnızca insanların tüketimi içindir. Kolay bozulan yiyecek kategorisindedir, bu nedenle lütfen bir gün içerisinde tüketin.

Filtre değişimi için yeni bir MAXTRA+ su filtresini hazırda bulundurmanızı öneririz. BRITA, MAXTRA+ su filtrenizi, kendi orijinal ambalajında, serin ve kuru bir yerde muhafaza etmenizi önerir.

BRITA su filtreli s rahinizin kullanım  mr  boyunca kapak ve otomatik a ılan su doldurma kapađı  zerinde kire  oluŐumu fark edebilirsiniz. Bunun nedeni daima karbonat sertliđi (kire ) i eren filtrelenmemiŐ suyla temas etmesidir. BRITA; kapađı, BRITA Meter'i ve otomatik a ılan su doldurma kapađını evsel kullanıma y nelik sitrik asit bazlı kire  s k c  sıvı ile d zenli olarak temizlemenizi ve kire leri s kmenizi  nerir. İmha iŐlemi y r rl kteki t m h k mler ve y netmeliklere uygun olmalıdır. BRITA; BRITA su filtreli s rahinizin uzun s re kullanılmaması durumunda ( rneđin tatillerde), MAXTRA+ su filtrenizi  ıkarmanızı, BRITA su filtreli s rahinin i inde kalan suyu boŐaltmanızı ve MAXTRA+ su filtresini tekrar gevŐek Őekilde yerleŐtirmenizi  nerir. BRITA su filtreli s rahiyi tekrar kullanmadan  nce MAXTRA+ su filtresini  ıkarın, su filtresini temizleyin ve "İlk andan itibaren kalite" b l m n n 3 ile 5 arasındaki adımlarını tekrarlayın. L tfen BRITA su filtresi deđiŐtirme g stergenize  zellikle dikkat edin. BRITA su filtreli s rahiniz renk bozulmasına neden olabilecek gıda ile temas etmiŐse ( rneđin domates, ket ap, hardal) BRITA su filtreli s rahinizi temizleyin. BRITA su filtreli s rahinizin renginin bozulmasını  nlemek i in, bu t r yiyeceklerle kirlenmiŐ bulaŐıklarla aynı bulaŐık makinesine koymayın. Musluđa takılan BRITA su filtreli s rahiŐi durumunda, musluk grubu ile deponun g vdesi arasında herhangi bir su sızıntısı g r seniz sadece deponun i indeki altı k Őe somunu sıkın.

Optimum performans

L tfen sadece sođuk musluk suyunu filtreleyin

Gerektiđi durumda:  nce filtreleyin sonra kaynatın

BRITA su filtreli s rahiŐer yalnızca belediye tarafından iŐlem g rm Ő musluk suyu (not: bu su s rekli olarak kontrol edilir ve i ilmesi yerel y netmelikler uyarınca g venlidir) veya i ilmesi g venli olarak test edilmiŐ  zel kaynaklardan temin edilen su ile kullanılmak  zere tasarlanmıŐtır. Yetkililerden Őebeke suyunun kaynatılması Őeklinde bir talimat alınır, BRITA ile filtrelenmiŐ su da kaynatılmalıdır. Suyun kaynatılması talimatı y r rl kten kalktıktan sonra BRITA su filtreli s rahiyi temizlenmeli ve yeni bir MAXTRA+ su filtresi takılmalıdır. Bazı gruplar i in ( rn. zarar g rm Ő bađıŐıklık sistemi olanlar ve bebekler), genellikle musluk suyunun kaynatılması  nerilir; bu BRITA ile filtrelenmiŐ su i in de ge erlidir. Kullanılan suyun nereden geldiđine bakmaksızın, paslanmaz  elikten  retilmiŐ mutfak aletleri veya gizli rezistanslı su ısıtıcıları kullanmanız gerekmektedir.  zellikle nikel hassasiyeti olan kiŐiler paslanmaz  elikten yapılmıŐ aletler veya gizli rezistanslı su ısıtıcıları kullanılmalıdır.

 st n hijyen

Hijyenik sebeplerle, MAXTRA+ su filtresi i erikleri g m Őle  zel bir iŐleme tabi tutulur. Suya  ok az miktarda g m Ő karıŐabilir. Bu karıŐan miktar D nya Sađlık  rg t  (WHO) y nergeleri dahilindedir.

Potasyuma karŐı hassasiyet

Filtreleme prosesi boyunca potasyum i eriđinde hafif y kselme olabilir. Ancak, BRITA ile filtrelenmiŐ bir litre su,  rneđin bir elmaya kıyasla daha az potasyum i erir. B brek hastalıđınız varsa ve/veya potasyum kısıtlaması olan bir diyetiniz varsa, BRITA su filtreli s rahiyi kullanmadan  nce doktorunuza danıŐmanızı  neriyoruz.

Dođal kalıntılar

Her dođal  r n gibi, BRITA Micro Karbon İncilerin yođunluđu dođal deđiŐkenlere tabidir. Bu, filtrelenmiŐ su y zeyinde g zle g r n r bi imde k c k karbon par acıklarının bulunmasına neden olabilir. Bu par acıklar, sađlıđa zararlı deđildir. Yutulmaları halinde insan v cuduna zarar vermezler. Karbon par acıklarını fark etmeniz halinde, BRITA, su filtresini birkaç kez veya siyah par acıklar kaybolana kadar yıkamanızı  nerir.

BRITA Meter'i ve BRITA Memo'yu doğru olarak imha edin

BRITA Meter ve BRITA Memo, bir pil içerir ve yaklaşık beş yıllık kullanım ömrüne sahiptir. Bu cihazların kullanım ömürlerinin sonunda, yürürlükteki tüm hükümler ve yönetmelikler uyarınca imha edilmesi gerektiğini lütfen unutmayın.

Kullanım ömrü bitmiş olan BRITA Meter'i çıkartmak için, "İlk Adımdan itibaren Kalite"nin 1. adımını izleyin. Kullanım süresi bitmiş BRITA Memo'yu çıkarmak için BRITA Memo'nun yanındaki çentiğe bir tornavida yerleştirin ve iterek çıkarın. BRITA Memo'nun imha dışındaki nedenlerden dolayı çıkarılmaması gerektiğini lütfen unutmayın.

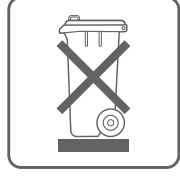

Sorumluluğun Sınırlandırılması

BRITA, kullanım talimatlarına uyulmasını önemle hatırlatır, aksi takdirde, BRITA'nın tüketici adına herhangi bir sorumluluk kabul etmeyeceğini tüketicilerine bildirir.

Sürahiyi yerel yönetmeliklere göre imha edin.

I. Děkujeme, že jste si vybrali kvalitu BRITA. Získáváte čistější vodu svěží chuti, filtrovanou pomocí technologie BRITA. Vodní filtr MAXTRA+ je klíčem k čistější vodě svěží chuti, filtrované pomocí technologie BRITA.

Inovativní BRITA MicroFlow Technology zajišťuje mnohem účinnější filtraci vody:

- Drobné uhlíkové mikroperličky Micro Carbon Pearls jsou vyrobeny z přírodních skořápek kokosových ořechů. Díky BRITA MicroFlow Technology miliony pórů v uhlíkových mikroperličkách Micro Carbon Pearls filtru efektivně blokují látky, které negativně ovlivňují chuť a vůni, například chlór.
- Perličky Ion Exchange Pearls zajišťují účinné a prokazatelné snížení množství vodního kamene, a tím i spolehlivou ochranu domácích spotřebičů.
- Efektivně redukuje množství těžkých kovů, například olova a mědi, které se mohou dostat do vaší vody z rozvodů vody. Pro čistější vodu svěží chuti v teplých i studených nápojích i na vaření.

Nečistoty nebo jiné látky, které jsou tímto systémem pro úpravu vody odstraňovány nebo redukovány, nemusí být ve vaší vodě nutně přítomny.

MAXTRA+ FlowControl – dokonalá filtrace

Nejlepších výsledků dosáhnete pomocí zařízení MAXTRA+ FlowControl kontrolujícího přesný čas filtrace, což optimalizuje kombinaci vodního filtru MAXTRA+ a konvice s vodním filtrem BRITA.

Životnost vodního filtru MAXTRA+

Životnost vodního filtru MAXTRA+ závisí na kvalitě místní vody (např. na její tvrdosti).

Vodní filtr MAXTRA+ dokáže přefiltrovat až 150 litrů.*

Aby vodní filtr MAXTRA+ fungoval optimálně, doporučujeme ho měnit každé čtyři týdny. Filtrační konvice BRITA je vybavena indikátorem výměny vodního filtru, který vám připomene, že je čas na další výměnu vodního filtru.

*Certifikace na snížení usazenin vodního kamene při přefiltrování 120 litrů vychází z normy DIN 10521.

Výkon závisí na typu filtru.

Více než 50 let zkušeností je zárukou kvality

Společnost BRITA už více než 50 let stojí za neustálou inovací a nejvyšší kvalitou ve vývoji řešení vodních filtrů. Při plnění požadavků na vysokou kvalitu dochází ve společnosti BRITA k přísným interním a externím kontrolám. Nezávislá a renomovaná společnost TÜV SÜD pravidelně kontroluje kvalitu filtračních konvic a vodních filtrů BRITA určených pro domácnost. Společnost TÜV SÜD certifikuje kvalitu filtračních konvic a vodních filtrů MAXTRA+ podle potravinářských norem německé a evropské legislativy.



II. Kvalita úplně od začátku

Abyste s filtrační konvicí BRITA dosáhli co nejlepších výsledků, dodržujte pečlivě následující pokyny.

1 Pokyny pro čištění nové filtrační konvice BRITA před prvním použitím a před každou výměnou patrony

Nálevka a konvice

Vhodné k mytí v myčce na nádobí (max. 50 °C) kromě BRITA Flow.

BRITA Flow čistíte pouze ručně a studenou nebo vlažnou vodou.

Pokud došlo ke styku filtrační konvice BRITA s potravinami, které mohou způsobit obarvování (např. kečup nebo hořčice), filtrační konvici BRITA vyčistěte. Možnému obarvování se můžete vyhnout, pokud nebudete filtrační konvici BRITA mýt v myčce na nádobí společně s porcelánovým nádobím zašpiněným těmito potravinami.

Víko s počítadlem BRITA Meter **A**

Před mytím v myčce na nádobí z víka vyjměte počítadlo BRITA Meter. Stiskněte dva jazýčky na každé straně počítadla BRITA Meter, nakloňte počítadlo BRITA Meter dozadu směrem ke krytu rukojeti a úplně je vyjměte. Vyjmuté počítadlo BRITA Meter nelze mýt v myčce na nádobí. Umyjte vyjmuté počítadlo BRITA Meter ručně.

Víko s integrovaným indikátorem BRITA Memo **M**

Víko nelze mýt v myčce na nádobí. Umyjte je ručně.

Filtrační konvice BRITA s dávkovačem s kohoutkem **B**

Pustte skrz dávkovač s kohoutkem teplou vodu a uvnitř jej utřete například bavlněným tampónem. Abyste si byli jistí, že nedojde k netěsnostem, dotáhněte matici spojky ručně. Kohoutek lze snadno rozebrat odšroubováním uzávěru umístěného pod páčkou a poté dávkovač a součásti vyčistit.

TIP

Používejte jemné čisticí prostředky, nikoliv abrazivní. Vodní kámen z víka a počítadla BRITA Meter odstraní pomocí běžných domácích prostředků s obsahem kyseliny citronové.

2 Příprava vodního filtru MAXTRA+ **C**

Kvalita, které můžete věřit: Ošetření horkou párou BRITA zaručí každému vodnímu filtru MAXTRA+ dokonalé hygienické podmínky. Sejměte z vodního filtru MAXTRA+ ochranný obal (Poznámka: Vodní filtr MAXTRA+ může být z důvodu ošetření párou vlhký.). Čistou konvici naplňte studenou vodou. Vodní filtr MAXTRA+ ponořte do studené vody. Jemným zatřesením z něj odstraňte všechny vzduchové bubliny. Vyjměte vodní filtr MAXTRA+ a použitou vodu vylijte.

3 Vložte vodní filtr MAXTRA+ **D**

Vložte do konvice nálevku. Vodní filtr MAXTRA+ vložte do dutiny nálevky a zatlačte ji směrem dolů, dokud pevně nezapadne na místo.

4 Plnění konvice s vodním filtrem BRITA

Způsob plnění filtrační konvice závisí na jejím víku. Voda v nálevce se automaticky filtruje a protéká do konvice.

Varianty víka

Vodní filtr BRITA vybavený průtočným víkem s automatickým mechanismem

Je-li vodní filtr BRITA vybaven počítadlem BRITA Meter, otočte víko na zadní stranu a vložte do něj počítadlo BRITA Meter. Umístěte háček pod tlačítkem START do montážního přípravku ve víku. Počítadlo BRITA Meter nakloňte dopředu, dokud pevně nezapadne na místo. **E**

Víko zachyťte do montážních přípravků v konvici a zatlačte jej dolů směrem k rukojeti. **F**

Vodní filtr BRITA naplňte studenou vodou přímo z kohoutku. Proud vody z kohoutku aktivuje průtočné víko s automatickým mechanismem. Průtočné víko se automaticky zavře, jakmile je dosaženo maximální úrovně naplnění. **G**

5 Aktivace vodního filtru MAXTRA+ **H**

Vodní filtr MAXTRA+ je nutné aktivovat prvními dvěma náplněmi. První dvě náplně vylijte nebo použijte k zalití rostlin. Při třetí náplni je konvice s vodním filtrem MAXTRA+ připravena k použití – zajistí vám čistší vodu svěží chuti filtrovanou pomocí technologie BRITA. Pokud se uvolňují uhlíkové částice, propláchněte nálevku a znovu vložte vodní filtr. Podrobné informace o částicích naleznete v odstavci „Přírodní stopy“ v části „Důležitá upozornění“.

6 Nastavení indikátoru výměny vodního filtru

Indikátor výměny vodního filtru BRITA vás upozorní, kdy je vodní filtr MAXTRA+ potřeba vyměnit. Indikátor je umístěn ve víku konvice s vodním filtrem BRITA. Společnost BRITA doporučuje pro zajištění optimálního výkonu filtrace měnit vodní filtr MAXTRA+ alespoň každé čtyři týdny.

Konvice s vodním filtrem BRITA vybavená počítadlem BRITA Meter **I**

Vychutnejte si vždy ještě čistější a svěžejší chuť vody filtrované pomocí technologie BRITA díky inteligentnímu počítadlu BRITA Meter vyvinutému exkluzivně pro technologii MAXTRA+. Počítadlo BRITA Meter sleduje výkon filtrace a ukazuje životnost patrony. Měření třemi způsoby zohledňuje množství přefiltrované vody, kvalitu vody (tvrdost) a čas.

Po aktivaci vodního filtru MAXTRA+ sejměte z displeje měřidla BRITA Meter ochrannou fólii, stiskněte tlačítko START a držte je stisknuté po dobu přibližně šesti vteřin, dokud se na displeji nezobrazí všechny čtyři čárky. Uvolněte tlačítko, jakmile displej začne blikat. **J**

Dokud je na displeji zobrazen nápis O.K., vodní filtr MAXTRA+ podává při filtraci optimální výkon. Procenta na displeji signalizují zbývající kapacitu vodního filtru MAXTRA+. Kapky vody, které periodicky blikají od horní do dolní části, signalizují aktivní proces filtrace. Pokud bliká symbol prázdné patrony NEW (Nové), měli byste vodní filtr MAXTRA+ vyměnit. **K**

Filtrační konvice BRITA s indikátorem Memo **L M**

Indikátor BRITA Memo připomíná nutnost vyměnit vodní filtr MAXTRA+ každé čtyři týdny. Po aktivaci vodního filtru MAXTRA+ sejměte z displeje indikátoru Memo ochrannou fólii a podržte tlačítko „START“ stisknuté, dokud se na displeji nezobrazí všechny čtyři čárky a dvakrát neblíknou. Malá blikající tečka v pravém dolním rohu displeje signalizuje, že indikátor BRITA Memo je v provozu. Každá čárka odpovídá životnosti přibližně jednoho týdne. Doporučená životnost vodního filtru MAXTRA+ (čtyři týdny) odpovídá čtyřem čárkám nebo 100 %. Po uplynutí každého týdne se přestane zobrazovat jedna čárka. Tímto způsobem se zobrazuje zbývající životnost vodního filtru MAXTRA+. Jakmile se nezobrazuje žádná čárka a na displeji začne blikat šipka, vodní filtr MAXTRA+ vyměňte.

7 Výměna vodního filtru MAXTRA+ **N**

Vysuňte vodní filtr MAXTRA+. Postupujte podle pokynů uvedených v části „Kvalita úplně od začátku“ od kroku 1 do kroku 6.

III. Důležitá upozornění

Nevystavujte konvici s vodním filtrem BRITA přímému slunečnímu záření. Udržujte ji mimo dosah zdrojů tepla, např. sporáku nebo kávovaru. Konvici s vodním filtrem BRITA skladujte na temném a chladném místě.

Voda filtrovaná pomocí technologie BRITA je určena pouze pro spotřebu lidmi. Jedná se o potravinu podléhající zkáze, a proto ji doporučujeme zkonsumovat během jednoho dne.

Vždy mějte připravený nový vodní filtr MAXTRA+ na výměnu. Společnost BRITA doporučuje skladovat vodní filtr MAXTRA+ v původním obalu v chladu a suchu.

Po delším používání konvice s vodním filtrem BRITA můžete na víku a průtočném víku s automatickým mechanismem pozorovat usazování vodního kamene. Je to důsledkem toho, že tyto části vždy přichází do styku s nefiltrovanou vodou. Tato voda je tvrdá, protože obsahuje rozpuštěné uhličitany (vodní kámen). Společnost BRITA doporučuje pravidelně čistit víko, počítadlo BRITA Meter a průtočné víko s automatickým mechanismem a odstraňovat z nich vodní kámen pomocí běžných domácích prostředků s obsahem kyseliny citronové. Při likvidaci postupujte podle platných ustanovení a předpisů. Pokud nebudete konvici s vodním filtrem BRITA delší dobu používat (např. při odjezdu na dovolenou), společnost BRITA doporučuje vyjmout vodní filtr MAXTRA+, vyliť z konvice s vodním filtrem BRITA všechnu zbylou vodu a vodní filtr MAXTRA+ znovu volně vložit. Před opětovným použitím konvice s vodním filtrem BRITA vyjměte vodní filtr MAXTRA+, vyčistěte jej a opakujte kroky 3 až 5 z části „Kvalita úplně od začátku“. Zvláštní pozornost věnujte indikátoru výměny vodního filtru BRITA. Pokud došlo ke styku filtrační konvice BRITA s potravinami, které mohou způsobit obarvování (např. kečup nebo hořčice), filtrační konvici BRITA vyčistěte. Možnému obarvování se můžete vyhnout, pokud nebudete filtrační konvici BRITA mýt v myčce na nádobí společně s porcelánovým nádobím zašpiněným těmito potravinami. Pokud u konvice s vodním filtrem BRITA s dávkovačem s kohoutkem zaznamenáte jakékoli prsakování vody mezi kohoutkem a nádrží, jednoduše utáhněte šestihrannou matici uvnitř nádrže.

Optimální výkon

Filtrujte pouze studenou vodu z kohoutku.

V případě potřeby: nejdříve filtrujte, poté vařte

Konvice s vodním filtrem BRITA jsou určeny pouze pro použití s upravenou vodou z obecního vodovodu (Poznámka: Tato voda se neustále kontroluje v souladu s místními předpisy, podle nichž je pitná) nebo s vodou ze soukromých zdrojů, která byla testována a označena jako pitná. Pokud příslušné úřady vydají pokyn, že je třeba vodu z vodovodu převařovat, je třeba převařovat i vodu filtrovanou systémem BRITA. Po skončení platnosti pokynu k převařování vody je třeba celou konvici s vodním filtrem BRITA vyčistit a vložit do ní nový vodní filtr MAXTRA+. Pro některé skupiny obyvatelstva (např. pro osoby s postižením imunitního systému nebo kojence) se obecně doporučuje převařovat vodu z vodovodu. Totéž platí i pro vodu filtrovanou pomocí technologie BRITA. Bez ohledu na použitou vodu se doporučuje pro převařování vody používat nádobí z nerezové oceli nebo konvice se skrytými prvky. Zejména osoby citlivé na nikl by měly používat nádobí z nerezové oceli nebo konvice se skrytými prvky.

Základní hygiena

Z hygienických důvodů je obsah vodního filtru MAXTRA+ postříbřený. Může dojít k průniku nepatrného množství stříbra do vody. Únik stříbra nepřekračuje množství přípustné podle směrnic Světové zdravotnické organizace (WHO).

Jste citliví na draslík?

Při filtrování může dojít k mírnému zvýšení obsahu draslíku. Obsah draslíku v litru vody filtrované pomocí technologie BRITA je však menší než například v jablku. Pokud trpíte ledvinovou chorobou nebo dodržujete dietu se sníženým obsahem draslíku, doporučujeme použití konvice s vodním filtrem BRITA konzultovat s vaším lékařem.

Stopové zbytky přírodních prvků

Stejně jako u jiných přírodních produktů podléhá i pevnost uhlíkových mikroperliček BRITA Micro Carbon Pearls přírodním změnám. Důsledkem může být mírné obrušování malých uhlíkových částic do filtrované vody patrných jako černé kousky. Tyto částice nemají žádný negativní vliv na zdraví. V případě požití nijak nepoškozují lidský organismus. Pokud spatříte uhlíkové částice, společnost BRITA doporučuje vodní filtr několikrát vypláchnout, případně vyplachovat tak dlouho, dokud černé kousky nezmizí.

Správná likvidace počítadla BRITA Meter a indikátoru BRITA Memo

Počítadlo BRITA Meter a indikátor BRITA Memo obsahují baterii. Jejich životnost je přibližně pět let. Po skončení jejich životnosti pamatujte na to, že tato zařízení je třeba zlikvidovat v souladu se všemi platnými předpisy a nařízeními.

Vyčerpané počítadlo BRITA Meter lze demontovat podle kroku 1 uvedeného v části „Kvalita úplně od začátku“. Vybitý indikátor BRITA Memo lze demontovat nasazením šroubováku do vybrání vedle indikátoru a jeho vytlačení. Indikátor BRITA Memo je možné vyjmout, pouze pokud má být provedena jeho likvidace.



Vyloučení odpovědnosti

Společnost BRITA nepřijímá odpovědnost v případě, že se nedržíte daného návodu k použití.

Konvici zlikvidujte v souladu s místními předpisy.

I. Благодарим Ви, че избрахте качеството на BRITA за по-чиста, с по-свеж вкус вода, филтрирана с BRITA. Филтърът за вода MAXTRA+ е ключът към по-чиста, с по-свеж вкус вода, филтрирана с BRITA.

Иновативната BRITA MicroFlow технология гарантира много по-прецизно филтриране на водата:

- Малките Микро карбонови перли са направени от естествен въглен от черупки на кокосови орехи. Благодарение на BRITA MicroFlow технологията веществата, които развалят вкуса и мириса, като хлор, ефикасно се улавят от милионите пори в Микро карбонови перли на филтъра.
- Йонообменните перли гарантират силно и доказано намаляване на котления камък за надеждна защита на домакинските уреди.
- Ефективно намаляване на метали като олово и мед, които може да присъстват във Вашата вода, поради преминаването ѝ през битовия водопровод. За по-чиста, с по-свеж вкус вода за топли и студени напитки, както и за готвене.

Не е задължително във Вашата вода да има замърсители или други вещества, които могат да бъдат премахнати или намалени чрез тази система за обработка на водата.

MAXTRA+ FlowControl: перфектна филтрация

MAXTRA+ FlowControl гарантира времето за перфектно филтриране за най-добри резултати чрез идеалната съвместимост между филтър за вода MAXTRA+ и фунията на филтрираща кана за вода BRITA.

Експлоатационен живот на филтър за вода MAXTRA+

Експлоатационният живот на филтъра за вода MAXTRA+ зависи от качеството на местната вода, като твърдост на водата.

Филтърът за вода MAXTRA+ филтрира до 150 литра.*

За да се осигурят оптимални резултати, трябва да сменяте филтъра за вода MAXTRA+ на всеки четири седмици. За да Ви напомни за следващата смяна на филтъра за вода, филтриращата кана за вода BRITA е оборудвана с индикатор за смяна на филтъра.

*Сертифицирано е намаляването на котления камък в 120 л съгласно стандарт DIN10521.

Повече от 50 години опит е гаранция за качество

Повече от 50 години BRITA е символ на постоянни иновации и на най-високо качество при разработването на решения за филтриране на вода. За да се оправдаят изискванията за високо качество на BRITA, има строги вътрешни и външни проверки на качеството. Независимата и известна агенция TÜV SÜD редовно контролира константното качество на филтриращите кани за вода и филтрите за вода за домакинството. TÜV SÜD сертифицира качеството на хранителен продукт на филтриращите кани за вода BRITA и филтрите за вода MAXTRA+, съгласно немското и европейското законодателство.



II. Качество от самото начало

За да сте сигурни, че получавате най-добрите резултати от Вашата филтрираща кана за вода BRITA, моля, спазвайте инструкциите внимателно.

1 Инструкции за почистване на Вашата нова филтрираща кана за вода BRITA преди първата употреба и при всяка смяна на филтъра за вода

Фуния и кана

Безопасно почистване в миялна машина (макс. 50 °C), освен BRITA Flow.

Моля, почиствайте своята BRITA Flow само на ръка със студена или хладка вода.

Ако Вашата филтрираща кана за вода BRITA е била в контакт с храна, която има вероятност да причини обезцветяване (например, кетчуп, горчица), почистете я. За да избегнете възможно обезцветяване на Вашата филтрираща кана за вода BRITA, не я слагайте в миялна машина заедно със замърсени от такива храни съдове.

Капак с BRITA Meter индикатор **A**

Преди да измиете капака в миялната машина, моля, свалете BRITA Meter индикатора от капака. Натиснете двете езичета от всяка страна на BRITA Meter и наклонете назад BRITA Meter към покритието на дръжката, за да го извадите изцяло. Сваленият BRITA Meter не трябва да се мие в миялната машина. Почистете сваления BRITA Meter на ръка.

Капак с несваляем BRITA Метод индикатор **M**

Капакът не трябва да се мие в миялната машина. Почистете капака на ръка.

BRITA филтър за вода и чучур на крана. **B**

Моля, пуснете топла вода през чучура на крана, след което можете да го избършете отвътре с памучен тампон или друго подобно. Моля, затегнете на ръка свързващата гайка, за да предотвратите теч. Кранът може лесно да се разглоби като отвъртите капачката под дръжката и после почистите чучура и елементите.

СЪВЕТ

Моля, използвайте меки, неабразивни почистващи препарати. За отстраняване на котлен камък от капака и от BRITA Meter, използвайте обикновени течни препарати за премахване на котлен камък на основата на лимонена киселина.

2 Подготовка на филтър за вода MAXTRA+ **C**

За качество, на което можете да се доверите: BRITA третиране с гореща пара за абсолютна хигиена на всеки филтър за вода MAXTRA+. Премахнете защитната обвивка на филтъра за вода MAXTRA+ (Забележка: филтърът за вода MAXTRA+ може да е влажен от процеса на обработка с пара). Напълнете чистата кана със студена вода. Потопете филтъра за вода MAXTRA+ в студена вода и го разклатете внимателно, за да премахнете въздушните мехурчета. Отстранете филтъра за вода MAXTRA+ и изхвърлете използваната вода.

3 Поставете филтър за вода MAXTRA+ **D**

Поставете фунията в каната. Поставете филтър за вода MAXTRA+ в отвора на фунията и притиснете надолу, докато здраво се застопори.

4 Пълнене на филтрираща кана за вода BRITA

Методът на напълване зависи от функциите на капака на Вашата филтрираща кана за вода BRITA. Водата във фунията автоматично се филтрира и изтича в каната.

Варианти на капака

Филтър за вода на BRITA и автоматичен проточен капак

Ако Вашата кана с филтър за вода на BRITA има функция BRITA Meter, моля, обърнете капака на обратната страна и поставете BRITA Meter в капака. Поставете кукичката под бутона „START“ в крепежния механизъм в капака. Наклонете BRITA Meter напред, докато не „щракне“ плътно на място. **E**

Закачете капака в крепежния механизъм на каната и натиснете към дръжката. **F**

Пълнете Вашата кана с филтър за вода на BRITA директно под крана със студена вода. Струята на водата от крана активира проточния капак. Проточният капак се затваря автоматично, когато е достигнато максимално ниво на пълнене. **G**

5 Активирайте филтър за вода MAXTRA+ **H**

Филтърът за вода MAXTRA+ трябва да се активира с първите две пълнения. Изхвърлете водата от първите две пълнения или използвайте водата за Вашите растения. При третото пълнене филтриращата кана с филтър за вода MAXTRA+ е готова за използване – ще се радвате на по-чиста, с по-свеж вкус вода, филтрирана с BRITA. В случай на изпускане на въглеродни частици, моля, изплакнете фунията и поставете обратно филтъра за вода. За по-подробна информация относно частиците, моля, вижте параграф „Природни остатъци“ във „Важни бележки“.

6 Настройване на индикатора за смяна на филтъра за вода

Индикаторът за смяна на Вашия филтър за вода BRITA ще Ви подсети кога трябва да смените MAXTRA+ филтъра. Индикаторът се намира на капака на Вашата филтрираща кана за вода BRITA. BRITA препоръчва смяна на филтъра за вода MAXTRA+ поне на всеки четири седмици, за да се гарантира оптимално филтриране.

Филтрираща кана за вода BRITA с BRITA Meter индикатор. **I**

Винаги се наслаждавайте на по-чиста и по-прясна вода, филтрирана с BRITA благодарение на интелигентния BRITA Meter индикатор – специално разработен за MAXTRA+. BRITA Meter следи филтриращата способност и показва оставащия живот на патрона. 3-посочното измерване на водата отчита обема на филтрираната вода, качеството на водата (нейната твърдост) и времето.

След активиране на филтър за вода MAXTRA+, моля, махнете защитното фолио от екрана на BRITA Meter и натиснете бутон „START“ за около шест секунди, докато всичките четири ленти се появят на екрана. Пуснете бутона веднага след като екранът започне да премигва. **J**

Докаато Вашият екран показва „O.K.“, филтърът за вода MAXTRA+ филтрира с оптимална производителност. Процентът във всяка лента от екрана показва оставащия капацитет на патрона MAXTRA+ Universal. Водните капки, които непрекъснато мигат от горната част към долната част, показват филтрацията, активно обработваща водата. Ако светне символът „NEW“ за празен патрон, трябва възможно най-скоро да смените филтър за вода MAXTRA+. **K**

Филтрираща кана за вода BRITA с Мето индикатор

BRITA Мето Ви напомня да сменяте филтъра за вода MAXTRA+ на всеки четири седмици. След активиране на филтъра за вода MAXTRA+, моля, махнете защитното фолио от екрана на Мето индикатора и натиснете бутона START докато всички 4 ленти на екрана се появят и премигнат два пъти. Малка светеща точка в долния десен ъгъл на екрана показва, че BRITA Мето работи. Всяка лента показва експлоатационен живот от около една седмица. Препоръчителният експлоатационен живот на филтър за вода MAXTRA+ от четири седмици се равнява на четири ленти или на 100%. След всяка седмица една лента изчезва, за да покаже оставащия експлоатационен живот на филтъра за вода MAXTRA+. Сменете филтъра за вода MAXTRA+, когато всички ленти изчезнат и на тяхно място започне да премигва стрелка.

7 Смяна на филтър за вода MAXTRA+

Издърпайте навън филтъра за вода MAXTRA+. Изпълнете инструкциите за „Качество от самото начало“ от стъпка 1 до стъпка 6.

III. Важни бележки

Не излагайте филтриращата каната за вода BRITA на пряка слънчева светлина. Дръжте филтриращата кана за вода BRITA далеч от нагряващи елементи, като кухненска печка, кафемашина. Съхранявайте филтриращата кана за вода BRITA на сенчесто, прохладно място.

Водата, филтрирана с BRITA, е предназначена само за консумация от хора. Тя е нетрайна храна и като такава, моля, консумирайте в рамките на един ден.

Уверете се, че имате нов филтър за вода MAXTRA+, който е готов за смяна. BRITA препоръчва да съхранявате Вашите филтри за вода MAXTRA+ в оригиналната им опаковка на прохладно и сухо място.

По време на срока за използване на каната с филтър за вода на BRITA можете да забележите отлагане на котлен камък по капака и по проточния капак. Това се дължи на факта, че капакът винаги е в контакт с нефилтрираната вода, която има карбонатна твърдост (котлен камък). BRITA препоръчва редовно да почиствате и отстранявате котления камък от капака, BRITA Meter и проточния капак с течен битов препарат за отстраняване на котлен камък на базата на лимонена киселина. Изхвърлянето трябва да следва всички приложими условия и разпоредби. Ако филтриращата кана за вода BRITA не се използва продължителен период от време (например, докато сте на почивка), BRITA препоръчва да извадите филтъра за вода MAXTRA+, да изхвърлите, ако има останала вода във филтриращата кана за вода BRITA и да поставите хлабаво филтъра за вода MAXTRA+ в каната. Преди отново да използвате филтриращата кана за вода BRITA, извадете филтъра за вода MAXTRA+, почистете го и повторете стъпки от 3 до 5 от „Качество от самото начало“. Моля, обърнете специално внимание на индикатора за смяна на филтър за вода BRITA. Ако Вашата филтрираща кана за вода BRITA е била в контакт с храна, която има вероятност да причини обезцветяване (например, кетчуп, горчица), почистете я. За да избегнете възможно обезцветяване на Вашата филтрираща кана за вода BRITA, не я слагайте в миялна машина заедно със замърсени от такива храни съдове. Ако забележите в каната с филтър за вода на BRITA с чучур някакво протичане на вода между сглобката на чучура и тялото на резервоара, просто затегнете шестостенната гайка вътре в резервоара.

Оптимална производителност

Моля, филтрирайте само студена вода от чешмата.

Ако се налага: първо филтрирайте, после преварете

Филтриращите кани за вода BRITA са създадени за използване само с вода, обработена за използване в обществения водопровод (забележка: тази вода се контролира постоянно и според законните разпоредби е безопасна за пиене) или с вода от частен източник, която е изследвана и е безопасна за пиене. Ако има получено указание от властите, че водата от водопровода трябва да се преварява, тогава водата, филтрирана с BRITA, също трябва да се преварява. Когато указанието за преваряване на водата отпадне, цялата филтрираща кана за вода BRITA трябва да се почисти добре и да се постави нов филтър за вода MAXTRA+. За определени групи хора (например, такива с нарушения на имунната система и бебета) като цяло се препоръчва преваряване на водата от чешмата; това се отнася и за водата, филтрирана с BRITA. Независимо от използваната вода, трябва да използвате уреди от неръждаема стомана или чайници със скрити елементи. По-конкретно, хора, които са чувствителни към никел, трябва да използват уреди от неръждаема стомана или чайници със скрити елементи.

Максимална хигиена

С цел хигиена, съдържанието на филтър за вода MAXTRA+ подлежи на специална обработка със сребро. Много малко количество сребро може да се прехвърли във водата. Това прехвърляне ще бъде в рамките на указанията на Световната здравна организация (СЗО).

Чувствителни ли сте към калий?

По време на процеса на филтриране може да има леко увеличение на съдържанието на калий. Един литър вода, филтрирана с BRITA съдържа по-малко калий от една ябълка, например. Ако имате бъбречно заболяване и/или спазвате диета с ограничаване на калий, препоръчваме да се консултирате с Вашия лекар преди да използвате филтрираща кана за вода BRITA.

Следи от естествени вещества

Както при всеки естествен продукт, в консистенцията на BRITA Micro Carbon Pearls може да има естествени разновидности. Това може да доведе до лека абразия от малки въглеродни частици във филтрираната вода, които се забелязват като черни частици. Тези частици нямат отрицателно въздействие върху здравето. Ако бъдат погълнати, те няма да навредят на човешкия организъм. Ако забележите въглеродни частици, BRITA препоръчва да изплакнете няколко пъти филтъра за вода или докато изчезнат черните частици.

Изхвърляйте индикаторите BRITA Meter и BRITA Мемо според изискванията

BRITA Meter и BRITA Мемо съдържат батерии и имат срок на годност от около пет години. В края на срока на годност, моля, не забравяйте, че тези устройства трябва да се изхвърлят според всички приложими условия и разпоредби.

За да извадите изтощения BRITA Meter, изпълнете стъпка 1 от „Качество от самото начало“. За да извадите изтощения BRITA Мемо индикатор, поставете отвертка в прореза до BRITA Мемо и го извадете. Моля, имайте предвид, че BRITA Мемо индикаторът не трябва да се изважда по никаква друга причина, освен да го изхвърлите.

Отказ от отговорност

Моля, имайте предвид, че BRITA не носи отговорност, ако не следвате предоставените инструкции за употреба.

Изхвърлете каната в съответствие с местните разпоредби.

I. Köszönjük, hogy a BRITA minőséget választotta, és tisztább, frissebb ízű, BRITA készülékkel szűrt vizet fogyaszt. A MAXTRA+ vízszűrő a kulcsa a tisztább, frissebb ízű, BRITA készülékkel szűrt víznek.

Az innovatív BRITA MicroFlow Technology sokkal hatékonyabb vízszűrést biztosít:

- Az új, kisebb méretű Micro Carbon Pearls mikroszén gyöngyök szénzálakat tartalmazó természetes kókuszshéjból készültek. A BRITA MicroFlow Technology segítségével a szűrőt alkotó Micro Carbon Pearls mikroszén-gyöngyökben lévő pórusok milliói hatékonyan magukba zárják az ízt és illatot hátrányosan befolyásoló alkotóelemeket, mint például a klórt.
- Az ioncserélő gyöngyök erőteljesen és bizonyítottan csökkentik a vízkőlerakódást, ezzel megbízható védelmet biztosítva a háztartási eszközök számára.
- Hatásosan csökkentik a háztartási vízvezetékekből esetlegesen az ivóvízbe kerülő fémek, mint például az ólom és a réz mennyiségét. Tisztább, frissebb ízű víz a forró és hideg italokhoz, valamint a főzéshez.

Az ezen vízkezelő-rendszer által eltávolított vagy csökkentett szennyezőanyagok vagy más alkotóelemek nem feltétlenül vannak jelen az Önöknél rendelkezésre álló vízben.

MAXTRA+ FlowControl: tökéletes szűrés

A legjobb eredmény elérése érdekében a MAXTRA+ vízszűrő és a BRITA vízszűrő kancsó tölcserének ideális kombinációjával a MAXTRA+ FlowControl gondoskodik a tökéletes szűrési időről.

A MAXTRA+ vízszűrő élettartama

A MAXTRA+ vízszűrő élettartama a helyi víz minőségétől, pl. a vízkeménységtől függ.

A MAXTRA+ vízszűrő akár 150 liter vizet is képes megszűrni.*

Az optimális teljesítmény biztosítása érdekében a MAXTRA+ vízszűrőt négyhetente ki kell cserélni. A vízszűrő-cserékijelzővel felszerelt BRITA vízszűrő kancsó figyelmeztet, ha eljött a vízszűrő cseréjének ideje.

*A DIN 10521 szabványnak megfelelően a vízkő mennyisége igazoltan csökkentésre került 120 l-ig.

A teljesítmény a szűrő típusától függ.

Több mint 50 éve a BRITA folyamatos innovációra és a legmagasabb minőségi szint biztosítására törekszik a szűrési megoldások fejlesztése terén.

A BRITA magas minőségi követelményeinek teljesítését a szigorú külső és belső minőségi ellenőrzések biztosítják.

A független és nagyhírű TÜV SÜD rendszeresen ellenőrzi a háztartási vízszűrők és szűrőpatronok állandó minőségét. A TÜV SÜD tanúsítja az élelmiszeripar számára, hogy a BRITA vízszűrő kancsók és a MAXTRA+ vízszűrők megfelelnek a németországi és az európai hatósági előírásoknak.



II. Minőség a kezdetektől

A BRITA vízszűrő kancsó optimális hatékonyságának biztosítása érdekében gondosan be kell tartani az utasításokat.

1 Új BRITA vízszűrő kancsó első használat előtti tisztítási és a vízszűrő cseréjére vonatkozó utasítások

Tölcsér és kancsó

A BRITA Flow-t kivéve mosogatógépben tisztítható (max. 50 °C).

Kérjük, hogy a BRITA Flow-kancsót kizárólag kézzel, hideg vagy langyos vízben mossa el.

Ha a BRITA vízszűrő kancsó olyan élelmiszerekkel érintkezett, amelyek valószínűleg elszíneződést okoznak (pl. ketchup, mustár), tisztítsa meg a BRITA vízszűrő kancsót. A BRITA vízszűrő kancsó esetleges elszíneződésének elkerülése érdekében ne helyezze a mosogatógépbe hasonló élelmiszerekkel szennyezett főzőedényekkel egyszerre.

BRITA Meter funkcióval rendelkező fedél **A**

Mosogatógépben történő elmosás előtt, kérjük, távolítsa el a BRITA Metert a fedélről. A BRITA Meter eltávolításához nyomja meg a két nyelvet a BRITA Meter mindkét oldalán, majd billentse hátra, a fogantyú burkolata irányába. Az eltávolított BRITA Metert nem szabad mosogatógépben elmosni. Az eltávolított BRITA Metert kézzel mossa el.

Fedél nem eltávolítható BRITA Memóval **M**

A fedelet nem szabad mosogatógépben elmosni. A fedelet kézzel tisztítsa meg.

BRITA vízszűrő kifolyónyílással **B**

Folyasson át meleg vizet a kifolyónyíláson, majd törölje ki belülről egy kis pamutkendővel vagy hasonlóval. Kérjük, hogy a szivárgás megelőzése érdekében kézzel húzza meg a hollandi anyát. A csap a fogó alatti fedél lecsavarozásával könnyen szétszerelhető, és a kifolyócső és az alkatrészek megtisztíthatók.

TIPP

Kímélő tisztítószeret használjon, kerülje a karcoló hatású tisztítószeret. A fedél és a BRITA Meter vízkömentesítéséhez háztartási citromsav-alapú folyadékot használjon.

2 A MAXTRA+ vízszűrő előkészítése **C**

Megbízhat a minőségben: BRITA forró gőzkezelés a tökéletes higiénia érdekében minden MAXTRA+ vízszűrőben. Távolítsa el a védőcsomagolást a MAXTRA+ vízszűrőről (Megjegyzés: A MAXTRA+ vízszűrő nyirkos lehet a gőzkezelési eljárástól). A tiszta kancsót tölts fel hideg vízzel. Merítse a MAXTRA+ vízszűrőt hideg vízbe, és finoman rázza meg, eltüntetve a légbuborékokat. Vegye ki a MAXTRA+ vízszűrőt, és öntse ki a használt vizet.

3 Illessze be a MAXTRA+ vízszűrőt **D**

Helyezze be a tölcserét a kancsóba. Helyezze a MAXTRA+ vízszűrőt a tölcserébe, majd nyomja lefelé, úgy, hogy megfelelően a helyére kerüljön.

4 A BRITA vízszűrő kancsó feltöltése

A töltőmódszer a BRITA vízszűrő modell fedelének típusától függ. A víz szűrése a tölcserben automatikusan megtörténik, és a víz kifolyik a kancsóba.

Fedéltípusok

BRITA vízszűrő automatikus átfolyató fedéllel

Ha BRITA vízszűrője rendelkezik BRITA Meter funkcióval, fordítsa hátra a fedelét, és helyezze a BRITA Metert a fedélbe. A „START” gomb alatt helyezze a rögzítőelemet a fedélen található sínjébe. Döntse a BRITA Metert előre, amíg stabilan helyére nem pattan.

E

Rögzítse a fedelet a kancsón lévő sínekbe, majd nyomja lefelé a fogantyú irányába. **F**

A BRITA vízszűrő kancsót tölts fel közvetlenül hideg csapvízzel. A beleengedett csapvíz aktiválja az automatikus átfolyató fedelet. Amint a víz szintje eléri a maximumot, az átfolyató fedél automatikusan zár. **G**

5 Aktiválja a MAXTRA+ vízszűrőt **H**

A MAXTRA+ vízszűrőt az első két töltéssel kell aktiválni. Öntse ki az első két töltést, vagy öntözze meg velük a növényeit. A harmadik töltéssel a MAXTRA+ vízszűrő kancsó használatra kész – és Ön élvezheti a tisztább és jobb ízű, BRITA készülékkel szűrt vizet. Amennyiben az aktívszén részecskék a vízbe kerülnének, kérjük, öblítse ki a szűrőt, és helyezze vissza a vízszűrőt. Az aktívszén részecskékkal kapcsolatos részletes információkat a „Természetes nyomelemek” fejezet „Fontos észrevételek” című szakaszában talál.

6 Vízszűrő-cserejelző beállítása

A BRITA vízszűrő-cserejelző értesíti, mikor esedékes a MAXTRA+ vízszűrő cseréje. A kijelző a BRITA vízszűrő kancsó fedelén található. A BRITA javaslata szerint, a MAXTRA+ vízszűrőt az optimális szűrési teljesítmény érdekében legalább négyhetente cserélje.

BRITA vízszűrő BRITA Meter funkcióval **I**

Az intelligens BRITA Meternek köszönhetően bármikor élvezheti a tisztább és jobb ízű BRITA készülékkel szűrt vizet - a BRITA Metert kizárólag a MAXTRA+ patronokhoz fejlesztettük ki. A BRITA Meter figyeli az optimális szűrési teljesítményt, és kijelzi a szűrőpatron fennmaradó élettartamát. A háromutas mérés a szűrt víz mennyiségét, a vízminőséget (vízkeménység) és az időt követi figyelemmel.

A MAXTRA+ vízszűrő aktiválása után, vegye le a védőfóliát a BRITA Meter kijelzőről, majd körülbelül hat másodpercig tartsa lenyomva a „START” gombot, amíg a kijelzőn felvillog mind a négy vízszintes csík. Engedje el a gombot, amint a kijelző elkezd villogni. **J**

Amíg a kijelzőn az „O.K.” felirat látható, addig a MAXTRA+ vízszűrő optimális teljesítménnyel dolgozik. A kijelző vízszintes mezőiben látható százalék a MAXTRA+ vízszűrő fennmaradó teljesítményét mutatja. A kijelzőn folyamatosan, fentről lefelé felvillogó vízcseppek aktívan zajló szűrést jeleznek. Ha villog az üres szűrőpatron szimbóluma és megjelenik a „NEW” felirat, ki kell cserélnie a MAXTRA+ vízszűrőt. **K**

BRITA vízszűrő tartály Memóval **L M**

A BRITA Memo emlékezteti arra, hogy a MAXTRA+ vízszűrőt négyhetente ki kell cserélni. A MAXTRA+ vízszűrő aktiválása után vegye le a védőfóliát a Memo kijelzőről, majd nyomja meg a „START” gombot és tartsa lenyomva, amíg a kijelzőn meg nem jelenik és kétszer fel nem villan mind a négy vízszintes csík. A kijelző jobb alsó sarkában villogó kis pont mutatja, hogy a BRITA Memo működik. Minden egyes vízszintes csík megközelítőleg egyhetes élettartamot jelöl. A MAXTRA+ vízszűrő négyhetes - ajánlás szerinti - élettartamát négy vízszintes csík vagy 100%-os kapacitás jelöli. A MAXTRA+ vízszűrő hátralévő élettartamát mutatva minden hét elteltével eltűnik egy-egy sáv. Amikor az összes sáv eltűnt és a kijelzőn egy nyíl villog, cserélje ki a MAXTRA+ vízszűrőt.

7 A MAXTRA+ vízszűrő cseréje **N**

Húzza ki a MAXTRA+ vízszűrőt. Kövesse a „Minőség a kezdetektől” c. rész 1-6. lépéseit

III. Fontos észrevételek

A BRITA vízszűrő kancsót ne tegye ki közvetlen napfénynek. A BRITA vízszűrő kancsót tartsa távol fűtőelemektől, pl. sütőtől, kávéfőzőtől. A BRITA vízszűrő kancsót tárolja fénytől védett, hűvös helyen.

A BRITA készülékkel szűrt víz csak emberi fogyasztásra alkalmas. Romlandó élelmiszernek minősül, ezért napon belül fogyassza el.

Folyamatosan gondoskodjon új MAXTRA+ vízszűrőről a cseréhez. A BRITA azt javasolja, hogy a MAXTRA+ vízszűrőt tartsa hűvös, száraz helyen, eredeti csomagolásában.

A BRITA vízszűrő kancsó használata során vízkőlerakódást tapasztalhat a fedélen és az automatikus átfolyató fedélen. Ez annak a következménye, hogy ezek a részek folyamatosan szűretlen vízzel érintkeznek, amely karbonátot (vízkő) tartalmaz. A BRITA azt tanácsolja, hogy általános háztartási citromsav-alapú vízkőmentesítő folyadékkal rendszeresen tisztítsa és vízkőmentesítse a fedelet, a BRITA Metert és az automatikus átfolyató fedelet. Ennek eltávolítása és ártalmatlanítása során valamennyi vonatkozó rendelkezést és előírást be kell tartani. Amennyiben a BRITA vízszűrő kancsó hosszabb ideig használaton kívül van (pl. nyaralás alatt), a BRITA azt javasolja, hogy vegye ki a MAXTRA+ vízszűrőt a készülékből, öntse ki a BRITA vízszűrő kancsóban visszamaradt vizet, és lazán helyezze vissza a MAXTRA+ vízszűrőt. Mielőtt ismét használni kezdené a BRITA vízszűrő kancsót, vegye ki a MAXTRA+ vízszűrőt, tisztítsa meg, és ismételje meg a „Minőség a kezdetektől” című rész 3–5. lépését. Kérjük, hogy mindig figyeljen a BRITA vízszűrő-cserekijelő jelzéseire. Ha a BRITA vízszűrő kancsó olyan élelmiszerekkel érintkezett, melyek valószínűleg elszíneződést okoznak (pl. ketchup, mustár), tisztítsa meg a BRITA vízszűrő kancsót. A BRITA vízszűrő kancsó esetleges elszíneződésének elkerülése érdekében ne helyezze a mosogatógépbe hasonló élelmiszerekkel szennyezett főzőedényekkel egyszerre. Amennyiben a kifolyónyílással rendelkező BRITA vízszűrő kancsónál szivárgást észlel a csaprésztől és a tartályrész között, egyszerűen szorítsa meg a tartály belsejében található hatszögletű anyát.

Optimális teljesítmény

Csak hideg csapvizet használjon szűrésre

Forralás esetén először szűrje le

A BRITA vízszűrő kancsók kizárólag a területi vízműveknél tisztított vezetékes vízhez (megjegyzés: amelyet rendszeresen ellenőriznek és a rendeletek értelmében ivóvíz minőségű) vagy olyan magán vízellátó rendszerekből származó vízhez alkalmazhatók, amelyek ihatóságát vizsgálatokkal igazolták. Ha értesítést kap a hatóságoktól, hogy a vezetékes vizet fel kell forralni, akkor a BRITA készülékkel szűrt vizet is fel kell forralni. Ha a vizet már nem kell felforralni, a teljes BRITA vízszűrő kancsót meg kell alaposan tisztítani és új MAXTRA+ vízszűrőt kell behelyezni. Bizonyos személyek számára (pl. legyengült immunrendszerrel rendelkezők vagy csecsemők) a csapvíz, továbbá a BRITA készülékkel szűrt víz felforralása egyaránt ajánlott. A felhasznált víz minőségétől és fajtájától függetlenül, használjon rozsdamentes acélból készült eszközöket vagy rejtett fűtőszálas vízforralót. Főképp a nikkelérzékeny személyeknek tanácsos rozsdamentes acélból készült eszközöket vagy rejtett fűtőszálas vízforralót használniuk.

Higiénia mesterfokon

Higiéniai okok miatt a MAXTRA+ vízszűrő tartalmát különleges eljárással, ezüsttel kezelik. Igen csekély mennyiségű ezüst a vízbe is bekerülhet. Ebben az esetben a víz ezüsttartalma az Egészségügyi Világszervezet (WHO) irányelveiben rögzített határértékeken belül marad.

Káliumérzékeny?

A szűrési eljárás során előfordulhat, hogy a víz káliumtartalma enyhén megnövekszik. Ennek ellenére egy liter BRITA készülékkel szűrt víz kevesebb káliumot tartalmaz, mint pl. egy alma. Ha vesebetegségben szenved és/vagy káliumszegény diétát követ, javasoljuk, kérje ki kezelőorvosa véleményét, mielőtt elkezdené használni a BRITA vízszűrő kancsót.

Természetes nyomelemek

Az összes természetes termékhez hasonlóan, a BRITA Micro Carbon Pearls mikro szén-szálas gyöngyök állaga sem tökéletesen állandó. Ez azt jelentheti, hogy a szűrt víz kis mennyiségben tartalmazhat aktív-szén részecskéket, fekete apró szénemcsék formájában. A részecskének nincs egészségkárosító hatása. Emberi szervezetbe kerülésük veszélytelen. Amennyiben a szűrt vízben aktív-szén részecskéket lát, a BRITA azt tanácsolja, öblítse át többször a vízszűrőt, amíg a fekete szemcsék el nem tűnnek.

A BRITA Meter és a BRITA Memo helyes leselejtezése

A BRITA Meter és a BRITA Memo egyaránt elemmel működik, és élettartamuk megközelítőleg öt év. Kérjük, ne feledje, hogy az eszközök ártalmatlanítását az erre vonatkozó rendelkezéseknek és előírásoknak megfelelően kell végezni.

A tönkrement BRITA Meter eltávolításához lásd a „Minőség a kezdetektől” c. rész 1. lépését. A további használatra alkalmatlan BRITA Memo eltávolításához helyezzen egy csavarhúzó a BRITA Memo melletti mélyedésbe, és nyomja kifelé. A BRITA Memo csak annak kidobásakor távolítható el.



A felelősség kizárása

A használati utasítások be nem tartása esetén a BRITA minden saját felelősséget kizár.

A helyi előírásoknak megfelelően selejtezze le a kancsót.

I. Vă mulțumim că ați ales calitatea BRITA pentru o apă filtrată mai curată și cu un gust mai proaspăt. Filtrul de apă MAXTRA+ este soluția pentru o apă filtrată BRITA mai curată și cu un gust mai proaspăt.

Tehnologia inovatoare BRITA MicroFlow asigură o filtrare mult mai puternică a apei:

- Micile microperle din carbon sunt realizate din coji naturale de nucă de cocos. Datorită tehnologiei BRITA MicroFlow, substanțele care pot afecta gustul și mirosul apei - precum clorul - sunt blocate eficient de milioanele de pori ai microperlelor din carbon ale filtrului.
- Perlele cu schimb de ioni asigură reducerea puternică, dovedită, a depunerilor de calcar, iar aparatele dumneavoastră electrocasnice vor beneficia astfel de o protecție fiabilă.
- Reducerea eficientă a metalelor, cum ar fi plumbul și cuprul, care pot fi prezente în apa potabilă de la robinet din cauza coroziunii conductelor. Pentru o apă mai curată, cu gust mai proaspăt, ideală pentru băuturile calde sau reci și pentru prepararea alimentelor.

Contaminanții sau alte substanțe care sunt eliminate sau reduse de acest sistem de tratare a apei nu sunt neapărat prezente în apa din gospodăria dumneavoastră.

MAXTRA+ FlowControl: filtrare perfectă

MAXTRA+ FlowControl asigură durata de filtrare optimă pentru rezultate perfecte, prin combinația ideală dintre filtrul de apă MAXTRA+ și pâlnia cării filtrante BRITA.

Durata de viață a filtrului de apă MAXTRA+

Durata de viață a filtrului de apă MAXTRA+ depinde de calitatea apei locale, cum ar fi nivelul de durtitate a apei.

Filtrul de apă MAXTRA+ filtrează până la 150 de litri de apă.*

Pentru a asigura performanțe optime, filtrul de apă MAXTRA+ trebuie schimbat la fiecare patru săptămâni. Pentru a vă reaminti despre următoarea schimbare a filtrului de apă, cana dumneavoastră filtrantă BRITA este echipată cu un indicator de schimbare a filtrului de apă.

*Reducere certificată a depunerilor de calcar pentru 120 de litri, conform DIN 10521.

Cei peste 50 de ani de experiență reprezintă o garanție a calității

De peste 50 de ani, BRITA a susținut inovația constantă și cea mai bună calitate în dezvoltarea soluțiilor de filtrare a apei. Pentru a justifica cerințele privind calitatea superioară, la BRITA există controale riguroase de calitate, interne și externe. Organizația independentă și renumită TÜV SÜD controlează în mod regulat consecvența calității cării filtrante și a filtrelor de apă pentru uz casnic. TÜV SÜD certifică conformitatea cării filtrante BRITA și a filtrului de apă MAXTRA+ cu normele din industria alimentară și legislația germană și europeană.



II. Calitate din primul moment

Pentru a vă asigura că obțineți rezultate optime în urma utilizării cării filtrante BRITA, respectați cu strictețe instrucțiunile.

1 Instrucțiuni de curățare pentru noua dumneavoastră cană filtrantă BRITA înainte de prima utilizare și la fiecare schimbare a filtrului de apă

Pâlnia și cana

Se pot spăla în mașina de spălat vase în siguranță (la maxim 50°C), cu excepția recipientului filtrant BRITA Flow.

Vă rugăm să spălați recipientul de apă BRITA Flow doar manual, cu apă rece sau călduță.

În cazul în care cana filtrantă BRITA a intrat în contact cu alimente care pot cauza decolorarea (de ex. sos de roșii, muștar), curățați rapid cana dvs. filtrantă BRITA. Pentru a evita posibila decolorare a cării filtrante BRITA, nu o introduceți într-o mașină de spălat vase care conține veselă murdărită de astfel de alimente.

Capac cu BRITA Meter **A**

Înainte de a curăța capacul în mașina de spălat vase, scoateți indicatorul BRITA Meter din capac. Apăsăți pe cele două lamele de pe ambele părți ale BRITA Meter și înclinați BRITA Meter înapoi, spre capacul mânerului, pentru a-l scoate complet. BRITA Meter scos nu trebuie spălat în mașina de spălat vase. Curățați manual dispozitivul BRITA Meter după ce a fost detașat.

Capac cu dispozitiv BRITA Memo nedetașabil **M**

Capacul nu trebuie spălat în mașina de spălat vase. Curățați capacul manual.

Recipient cu filtru de apă BRITA cu robinet de turnare **B**

Clătiți robinetul de turnare cu apă caldă, după care puteți șterge interiorul acestuia cu un bețișor cu capete de bumbac sau un obiect similar. Vă rugăm să strângeți manual cu fermitate piulița de cuplare pentru a evita scurgerile. Robinetul poate fi demontat cu ușurință, deșurubând capacul aflat sub manetă, apoi curățați robinetul de turnare și componentele acestuia.

SUGESTIE

Pentru curățare utilizați detergenți slabi, nu soluții de curățare abrazive. Pentru a îndepărta depunerile de calcar de pe capac și BRITA Meter, utilizați lichide obișnuite de detartrare pe bază de acid citric, făcute în casă.

2 Pregătirea filtrului de apă MAXTRA+ **C**

Pentru o calitate de încredere: Fiecare filtru BRITA MAXTRA+ este tratat cu aburi pentru o igienă absolută. Înlăturați ambalajul de protecție de pe filtrul de apă MAXTRA+ (Notă: filtrul de apă MAXTRA+ ar putea fi umed în urma procesului de tratare cu aburi). Umpleți cana curată cu apă rece. Scufundați filtrul de apă MAXTRA+ în apă rece și scuturați-l încet, pentru a îndepărta bulele de aer. Scoateți filtrul de apă MAXTRA+ și aruncați apa folosită.

3 Introducerea filtrului de apă MAXTRA+ **D**

Introduceți pâlnia în cană. Plasați filtrul de apă MAXTRA+ în cavitatea pâlniei și împingeți în jos până când se fixează ferm.

4 Umplerea cării filtrante BRITA

Metoda de umplere depinde de caracteristicile din capacul modelului de filtru de apă BRITA. Apa din pâlnie este filtrată automat și curge în cană.

Variante de capac

Filtru de apă BRITA cu capac cu orificiu de umplere automată

Dacă filtrul dvs. de apă BRITA este prevăzut cu un dispozitiv BRITA Meter, întoarceți capacul pe spate și introduceți BRITA Meter în capac. Puneți cârligul de sub butonul „START” în dispozitivul de asamblare din capac. Înclinați BRITA Meter înainte până când se fixează cu un „clic”. **E**

Prindeți capacul în dispozitivele lui de asamblare din cană și apăsați-l în jos, spre mâner.

F

Umpleți filtrul de apă BRITA cu apă rece, direct de la robinet. Apa care curge de la robinet activează capacul cu orificiu de umplere automată. Capacul cu orificiu de umplere se închide automat când este atins nivelul maxim de umplere. **G**

5 Activați filtrul de apă MAXTRA+ **H**

Filtrul de apă MAXTRA+ trebuie activat la primele două umpleri. Aruncați apa rezultată în urma primelor două umpleri sau utilizați-o pentru a uda florile. La a treia umplere, cana filtrantă este gata de utilizare – veți savura o apă filtrată BRITA mai curată și cu un gust mai proaspăt. În cazul în care se eliberează particule de carbon, clătiți pâlnia și introduceți din nou filtrul de apă. Pentru informații detaliate despre particule, consultați paragraful „Urme naturale” de la „Note importante”.

6 Reglarea indicatorului de schimbare a filtrului de apă

Indicatorul de schimbare a filtrului dvs. de apă BRITA vă va indica când trebuie să schimbați filtrul de apă MAXTRA+. Indicatorul se află în capacul cănii filtrante BRITA. BRITA vă recomandă să schimbați filtrul de apă MAXTRA+ cel puțin o dată la patru săptămâni pentru a asigura o performanță optimă de filtrare.

Cană filtrantă BRITA cu BRITA Meter **I**

Savurați întotdeauna o apă filtrată BRITA mai curată și cu un gust mai proaspăt, grație dispozitivului inteligent BRITA Meter – conceput exclusiv pentru MAXTRA+. BRITA Meter monitorizează performanța de filtrare și indică durata de viață rămasă a cartușului. Măsurarea pe 3 direcții ia în considerare volumul de apă filtrată, calitatea apei (duritatea) și durata.

După activarea filtrului de apă MAXTRA+, vă rugăm să îndepărtați folia de protecție de pe BRITA Meter și să apăsați pe butonul „START” timp de aprox. șase secunde, până când toate cele patru bare apar pe ecran. Încetați apăsarea butonului imediat ce ecranul începe să lumineze intermitent. **J**

Cât timp ecranul dvs. afișează „O.K.”, filtrul de apă MAXTRA+ filtrează cu performanțe optime. Procentajul din fiecare bară a ecranului arată capacitatea rămasă a filtrului dvs. de apă MAXTRA+. Picăturile de apă care se aprind în mod repetat de sus în jos indică un proces de filtrare activ. Dacă simbolul pentru cartuș gol „NEW” luminează intermitent, trebuie să schimbați imediat filtrul de apă MAXTRA+. **K**

Filtru de apă BRITA cu Memo **L M**

BRITA Memo vă reamintește să schimbați filtrul de apă MAXTRA+ la fiecare patru săptămâni. După activarea filtrului de apă MAXTRA+, îndepărtați folia de protecție de pe ecranul Memo și apăsați pe butonul „START” până când toate cele patru bare apar pe ecran și luminează intermitent de două ori. Un punct mic, care luminează intermitent în colțul din dreapta jos al ecranului, indică faptul că BRITA Memo funcționează. Fiecare bară reprezintă o durată de viață de aprox. o săptămână. Durata de viață recomandată a filtrului de apă MAXTRA+ de patru săptămâni este egală cu patru bare sau 100%. După fiecare săptămână, de pe afișaj dispăre câte o bară, pentru a indica durata de viață rămasă a filtrului de apă MAXTRA+. Schimbați filtrul de apă MAXTRA+ după ce au dispărut toate barele, iar săgeata începe să lumineze intermitent.

7 Schimbarea filtrului de apă MAXTRA+ **N**

Scoateți filtrul de apă MAXTRA+. Urmați instrucțiunile pentru „Calitate din primul moment” de la etapa 1 la 6

III. Note importante

Nu expuneți cana filtrantă BRITA în lumina directă a soarelui. Țineți cana filtrantă BRITA departe de elemente de încălzire, precum cuptorul sau filtrul de cafea. Păstrați cana filtrantă BRITA într-un loc umbrat și răcoros.

Apa filtrată cu BRITA este destinată exclusiv consumului uman. Reprezintă un aliment perisabil și, prin urmare, trebuie consumată în decurs de o zi.

Asigurați-vă că aveți un filtru de apă MAXTRA+ nou, pregătit pentru înlocuire. BRITA vă recomandă să păstrați filtrul de apă MAXTRA+ în ambalajul original, într-un loc răcoros și uscat.

Pe durata de viață a cunii filtrante BRITA este posibil să remarcăți o acumulare de calcar pe capac și pe capacul cu orificiu de umplere automat. Acest lucru se datorează faptului că se află în contact permanent cu apa nefiltrată, care prezintă alcalinitate ridicată (depunere de calcar). BRITA recomandă curățarea și eliminarea regulată a depunerilor de calcar de pe capac, de pe BRITA Meter și de pe capacul cu orificiu de umplere automată, cu lichid pentru înlăturarea calcarului pe bază de acid citric, destinat operațiilor casnice. Metoda de eliminare ar trebui să respecte toate prevederile și reglementările în vigoare. Dacă nu utilizați cana filtrantă BRITA o perioadă îndelungată (de ex. pe perioada vacanței), BRITA recomandă să scoateți filtrul de apă MAXTRA+, să aruncați apa rămasă în cana filtrantă BRITA și să introduceți filtrul de apă MAXTRA+ din nou, fără să-l fixați. Înainte să utilizați din nou cana filtrantă BRITA, scoateți filtrul de apă MAXTRA+, curățați filtrul de apă și repetați pașii 3-5 din secțiunea „Calitate din primul moment”. Vă rugăm să acordați o atenție deosebită indicatorului de schimbare a filtrului dvs. de apă BRITA. În cazul în care cana filtrantă BRITA a intrat în contact cu alimente care pot cauza decolorarea (de ex. sos de roșii, muștar), curățați cana dvs. filtrantă BRITA. Pentru a evita posibila decolorare a cunii filtrante BRITA, nu o introduceți într-o mașină de spălat vase care conține veselă murdărită de astfel de alimente. Dacă, în cazul unei cuni filtrante BRITA cu robinet de turnare, remarcăți orice scurgere de apă între robinet și vas, pur și simplu strângeți ferm piulița hexagonală din interiorul vasului.

Performanțe optime

Vă rugăm să filtrați numai apă rece de la robinet.

Eventual: filtrați mai întâi, apoi fierbeți

Cămile filtrante BRITA sunt concepute pentru a fi utilizate numai cu apă de la robinet tratată (notă: această apă este controlată permanent și este potabilă, conform reglementărilor locale) sau cu apă din surse proprii, care a fost testată și declarată potabilă. Dacă autoritățile anunță că apa de la robinet trebuie fiartă înainte de a fi consumată, atunci și apa filtrată cu BRITA trebuie fiartă. Când restricțiile care impun fierberea apei nu mai sunt în vigoare, întreaga cană filtrantă BRITA trebuie curățată bine și trebuie introdus un filtru de apă MAXTRA+ nou. Pentru anumite persoane (de ex. pentru persoanele cu sistemul imunitar slăbit sau pentru bebeluși), se recomandă de obicei fierberea apei de la robinet; acest lucru este valabil și pentru apa filtrată cu BRITA. Indiferent de apa folosită, trebuie să utilizați vase din oțel inoxidabil sau fierbătoare cu elemente protejate. În particular, persoanele cu alergii la nichel trebuie să folosească numai vase din oțel inoxidabil sau fierbătoare cu elemente protejate.

Igienă absolută

Din motive de igienă, conținutul filtrului de apă MAXTRA+ este supus tratamentului special cu argint. Este posibil ca o cantitate foarte mică de argint să fie transferată în apă. Această cantitate de argint transferată trebuie să se încadreze în directivele Organizației Mondiale a Sănătății (OMS).

Sensibilitate la potasiu?

Este posibil ca, pe parcursul procesului de filtrare, conținutul de potasiu să crească ușor. Totuși, un litru de apă filtrată cu BRITA conține mai puțin potasiu decât, de exemplu, un măr. Dacă suferiți de o boală de rinichi și/sau urmați un regim alimentar fără potasiu, vă recomandăm să consultați medicul înainte de a utiliza o cană filtrantă BRITA.

Urme naturale

Asemenea oricărui produs natural, consistența microperlelor din carbon BRITA este supusă variațiilor naturale. Aceasta poate duce la prezența a mici particule de carbon în apa dvs. filtrată, observabile sub formă de fragmente negre. Aceste particule nu au niciun efect negativ asupra sănătății. Dacă sunt înghițite, acestea nu vor dăuna organismului uman. Dacă observați particule de carbon, BRITA vă recomandă să clătiți filtrul de apă de mai multe ori sau până când fragmentele negre dispar.

Casarea corectă a BRITA Meter și BRITA Memo

BRITA Meter și BRITA Memo conțin o baterie și au o durată de viață de aprox. cinci ani. La sfârșitul duratei lor de viață, vă rugăm să vă reamintiți că aceste dispozitive trebuie eliminate în conformitate cu normele și reglementările în vigoare.

Pentru a scoate BRITA Meter uzat, parcurgeți etapa 1 din secțiunea „Calitate din primul moment”. Pentru a scoate dispozitivul BRITA Memo uzat, introduceți o șurubelniță în fanta de lângă BRITA Memo și împingeți-l în afară. Rețineți că BRITA Memo nu trebuie scos din niciun alt motiv, în afară de cel al eliminării, la sfârșitul duratei sale de viață.



Declinarea responsabilității

Vă rugăm să luați la cunoștință că BRITA nu poate accepta nicio responsabilitate dacă nu respectați instrucțiunile de utilizare furnizate.

Vă rugăm să eliminați cana în conformitate cu reglementările locale.

I. Ďakujeme, že ste si vybrali kanvicu BRITA pre čistejšiu, čerstvejšie chutiacu vodu prefiltrovanú systémom BRITA. Vodný filter MAXTRA+ je kľúčom k čistejšej, čerstvejšie chutiacej vode prefiltrovanej systémom BRITA.

Inovatívna technológia BRITA MicroFlow Technology zaručuje omnoho účinnejšiu filtráciu vody:

- Malé mikrouhlíkové perličky Micro Carbon Pearls sú vyrobené z prírodného uhlíka zo škrupín kokosových orechov. Vďaka technológii BRITA MicroFlow Technology sú látky ovplyvňujúce chuť a zápach, napríklad chlór, účinne uzatvárané v miliónoch pórov mikrouhlíkových perličiek filtra.
- Ionexové perličky zaručujú účinnú a preukázanú redukciu vodného kameňa pre spoľahlivú ochranu domácich spotrebičov.
- Efektívna redukcia kovov, ako sú olovo a meď, ktoré sa môžu dostávať do vody z vodovodného potrubia. Pre čistejšiu, čerstvejšie chutiacu vodu v horúcich a studených nápojoch a na varenie.

Vaša voda nemusí nevyhnutne obsahovať nečistoty či iné látky, odstraňované alebo redukované týmto systémom na úpravu vody.

MAXTRA+ FlowControl: dokonalá filtrácia

Systém MAXTRA+ FlowControl zaručuje presný čas filtrácie pre najlepšie výsledky, vďaka ideálnej kombinácii vodného filtra MAXTRA+ a lievika kanvice na filtráciu vody BRITA.

Životnosť vodného filtra MAXTRA+

Životnosť vodného filtra MAXTRA+ závisí od kvality miestnej vody, napríklad od tvrdosti vody.

Vodný filter MAXTRA+ prefiltruje až 150 litrov.*

Na zaručenie optimálnej výkonnosti je potrebné vymieňať vodný filter MAXTRA+ každé štyri týždne. Kanvica na filtráciu vody BRITA je vybavená indikátorom výmeny vodného filtra, ktorý vám pripomenie, kedy je potrebné ho vymeniť.

*Certifikát potvrdzuje redukciu vodného kameňa pre 120 l podľa normy DIN 10521.

Výkon závisí od typu filtra.

Viac ako 50 rokov skúseností je zárukou kvality.

Už viac ako 50 rokov je značka BRITA symbolom neustálej inovácie a najvyššej kvality vo vývoji riešení vodných filtrov. Aby sme splnili všetky požiadavky na vysokú kvalitu, v spoločnosti BRITA uskutočňujeme prísne interné i externé kontroly kvality. Nezávislá a renomovaná skúšobňa TÜV SÜD pravidelne kontroluje konzistentnú kvalitu domácich kanvic na filtráciu vody a vodných filtrov. Skúšobňa TÜV SÜD potvrdzuje, že kanvice na filtráciu vody BRITA a vodné filtre MAXTRA+ kvalitatívne zodpovedajú použitiu s potravinami, v súlade s nemeckými a európskymi právnymi predpismi.



II. Kvalita od úplného začiatku

Aby ste dosiahli najlepšie výsledky kanvice na filtráciu vody BRITA, starostlivo si prečítajte nasledujúce pokyny.

1 Pokyny na čistenie novej kanvice na filtráciu vody BRITA pred prvým použitím a pri každej výmene vodného filtra

Lievik a kanvica

Možno umývať v umývačke riadu (max. 50 °C) (okrem filtra BRITA Flow).

Filter BRITA Flow čistíte len ručne v studenej alebo vlažnej vode.

Ak kanvica na filtráciu vody BRITA prišla do kontaktu s potravinami, ktoré môžu spôsobiť stratu farby (napr. paradajkový kečup, horčica), vyčistite ju. Aby ste predišli novej strate farby kanvice na filtráciu vody BRITA, nevkladajte ju do umývačky spolu s riadom so zvyškami z takýchto potravín.

Vrchnák s ukazovateľom BRITA Meter **A**

Pred čistením vrchnáka v umývačke riadu vyberte ukazovateľ BRITA Meter z vrchnáka. Zatlačte dva jazýčky z každej strany ukazovateľa BRITA Meter a naklonením dozadu smerom ku krytu rukoväte ukazovateľ úplne vyberte. Vybratý ukazovateľ BRITA Meter sa nesmie umývať v umývačke riadu. Vybratý ukazovateľ BRITA Meter čistíte ručne.

Vrchnák s nesnímateľným ukazovateľom BRITA Memo **M**

Vrchnák sa nesmie umývať v umývačke riadu. Vrchnák čistíte ručne.

Nádž s vodným filtrom BRITA s hrdlom kohútika **B**

Teplú vodu pustíte cez hrdlo kohútika, môžete ho zvnútra vyutierať bavlneným tampónom alebo niečím podobným. Rukou utiahnite maticu zariadenia, aby ste predišli pretečeniu. Kohútik možno jednoducho odmontovať po odskrutkovaní vrchnáka, ktorý sa nachádza pod páčkou, a potom umyť hrdlo i komponenty.

Tip

Používajte jemné, nie drsné čistiace prostriedky. Pri odstraňovaní vodného kameňa z vrchnáka a ukazovateľa BRITA Meter používajte bežné domáce tekuté prípravky na odstraňovanie vodného kameňa na báze kyseliny citrónovej.

2 Príprava vodného filtra MAXTRA+ **C**

Pre kvalitu, ktorej môžete dôverovať: Úprava BRITA horúcou parou pre najvyššiu hygienu v každom vodnom filtri MAXTRA+. Z vodného filtra MAXTRA+ odstráňte ochranný obal (poznámka: vodný filter MAXTRA+ môže byť vlhký po procese parnej úpravy). Čistú kanvicu naplňte studenou vodou. Vodný filter MAXTRA+ ponorte do studenej vody a jemne ním potraсте, aby ste odstránili vzduchové bubliny. Vyberte vodný filter MAXTRA+ a použitú vodu vylejte.

3 Vložte vodný filter MAXTRA+ **D**

Vložte lievik do kanvice. Vložte vodný filter MAXTRA+ do dutiny lievika a zatlačte ho nadol, kým nebude pevne zaistený.

4 Naplnenie kanvice na filtráciu vody BRITA

Spôsob naplnenia závisí od vlastností vrchnáka modelu vodného filtra BRITA. Voda v lieviku sa automaticky filtruje a steká do kanvice.

Variety vrchnáka

Vodný filter BRITA s automatickým prietokovým vrchnákom

Ak má vodný filter BRITA ukazovateľ BRITA Meter, otočte vrchnák dozadu a vložte ukazovateľ BRITA Meter do vrchnáka. Háčik podložte pod tlačidlo „START“ do zostavy montážneho upínacieho prvku vo vrchnáku. Ukazovateľ BRITA Meter nakloňte, až kým pevne „nezacvakne“ na svoje miesto. **E**

Vrchnák zaveste do montážneho upínacieho prvku kanvice a zatlačte ho nadol k rukoväti. **F**

Vodný filter BRITA naplňte studenou vodou priamo z kohútika. Prúd vody z kohútika aktivuje automatický prietokový vrchnák. Prietokový vrchnák sa automaticky zatvorí pri dosiahnutí maximálnej úrovne naplnenia. **G**

5 Aktivácia vodného filtra MAXTRA+ **H**

Vodný filter MAXTRA+ sa musí aktivovať prvými dvomi naplneniami. Prvé dve naplnenia vylejte do odpadu alebo nimi polejte rastliny. Pri treťom naplnení je kanvica na filtráciu vody MAXTRA+ pripravená na použitie – budete si vychutnávať čistejšiu, čerstvejšie chutiacu vodu prefiltrovanú systémom BRITA. Ak by sa uvoľnili uhlíkové častice, prepláchnite lievik a vodný filter vložte znova. Podrobné informácie o týchto časticiach sa uvádzajú v odseku „Prirodzené stopy“ v časti „Dôležité poznámky“.

6 Nastavenie indikátora výmeny vodného filtra

Indikátor výmeny vodného filtra BRITA vás upozorní, keď je potrebné vymeniť vodný filter MAXTRA+. Ukazovateľ sa nachádza vo vrchnáku kanvice na filtráciu vody BRITA. Spoločnosť BRITA odporúča vymieňať vodný filter MAXTRA+ minimálne každé štyri týždne, aby bol zaručený optimálny filtračný výkon.

Kanvica na filtráciu vody BRITA s ukazovateľom BRITA Meter **I**

Vždy si vychutnávajte čistejšiu, čerstvejšie chutiacu vodu prefiltrovanú systémom BRITA vďaka inteligentnému ukazovateľu BRITA Meter – vyvinutému výlučne pre filter MAXTRA+. Ukazovateľ BRITA Meter sleduje účinnosť filtrácie a indikuje zostávajúcu životnosť filtračnej patróny. Trojité meranie zohľadňuje objem prefiltrovanej vody, kvalitu vody (tvrdosť) a čas.

Po aktivácii vodného filtra MAXTRA+ odstráňte ochrannú fóliu z displeja ukazovateľa BRITA Meter a stlačte tlačidlo „START“ približne na šesť sekúnd, kým sa na displeji nezobrazia všetky štyri čiarky. Keď displej začne blikať, tlačidlo uvoľnite. **J**

Kým sa na displeji zobrazuje „O.K.“, vodný filter MAXTRA+ filtruje s optimálnou výkonnosťou. Percento zodpovedajúce každej čiarky displeja indikuje zvyšnú kapacitu vodného filtra MAXTRA+. Vodné kvapky opakovane blikajúce zhora nadol indikujú aktívny priebeh filtrácie. Ak bliká prázdny symbol patróny „NEW“, je potrebné vymeniť vodný filter MAXTRA+. **K**

Nádrž s vodným filtrom BRITA s ukazovateľom Memo **L M**

Ukazovateľ BRITA Memo vám pripomenie potrebu vymeniť vodný filter MAXTRA+ vždy po štyroch týždňoch. Odstráňte ochrannú fóliu z displeja ukazovateľa Memo po aktivácii vodného filtra MAXTRA+ a stlačte tlačidlo START, kým sa na displeji nezobrazia a dvakrát nezablikajú štyri čiarky. Malá blikajúca bodka v pravom spodnom rohu displeja indikuje, že ukazovateľ BRITA Memo je v činnosti. Každá čiarka zodpovedá približne jednému týždňu životnosti. Odporúčaná životnosť vodného filtra MAXTRA+ štyri týždne zodpovedá štyrom čiarkam alebo 100 %. Po každom týždni jedna čiarka zmizne a zobrazí sa zvyšná životnosť vodného filtra MAXTRA+. Vodný filter MAXTRA+ vymeňte, keď zmiznú všetky čiarky a začne blikať šípka.

7 Výmena vodného filtra MAXTRA+ **N**

Vytiahnite vodný filter MAXTRA+. Postupujte podľa pokynov sekcie „Kvalita od úplného začiatku“ od kroku 1 po 6.

III. Dôležité poznámky

Kanvicu na filtráciu vody BRITA nevystavujte priamemu slnečnému žiareniu. Kanvicu na filtráciu vody BRITA nechovávajte v blízkosti tepelných zdrojov, napríklad pri rúre, kávovare. Kanvicu na filtráciu vody BRITA uchovávajte na tmavom, chladnom mieste.

Voda prefiltrovaná systémom BRITA je určená len na ľudskú spotrebu. Považuje sa za netrvanlivú potravinu, preto ju skonzumujte do jedného dňa.

Majte vždy pripravený na výmenu nový vodný filter MAXTRA+. Spoločnosť BRITA odporúča uchovávať vodný filter MAXTRA+ v pôvodnom obale na chladnom a suchom mieste.

Počas používania kanvice na filtráciu vody BRITA si môžete všimnúť, že na vrchnáku a automatickom prietokovom vrchnáku sa tvorí vodný kameň. Je to tým, že vždy prichádza do kontaktu s nefiltrovanou vodou, ktorá má určitú uhličitanovú tvrdosť (vodný kameň). Spoločnosť BRITA odporúča vrchnák, ukazovateľ BRITA Meter a automatický prietokový vrchnák pravidelne čistiť a zbavovať vodného kameňa bežnými tekutými prípravkami na odstraňovanie vodného kameňa s obsahom kyseliny citrónovej, určenými na použitie v domácnosti. Pri likvidácii dodržiavajte všetky platné ustanovenia a predpisy. Ak by sa kanvica na filtráciu vody BRITA nepoužívala dlhšiu dobu (napr. počas dovolenky), spoločnosť BRITA odporúča, aby ste vybrali vodný filter MAXTRA+, vyliali všetku vodu, ktorá zostala vo vodnom filtri BRITA a znova voľne vložili vodný filter MAXTRA+. Pred opätovným použitím kanvice na filtráciu vody BRITA vyberte vodný filter MAXTRA+, vyčistite vodný filter a zopakujte kroky 3 až 5 sekcie „Kvalita od úplného začiatku“. Osobitnú pozornosť venujte ukazovateľu výmeny vodného filtra BRITA. Ak kanvica na filtráciu vody BRITA prišla do kontaktu s potravinami, ktoré môžu spôsobiť stratu farby (napr. paradajkový kečup, horčica), vyčistite ju. Aby ste predišli možnej strate farby kanvice na filtráciu vody BRITA, nekladajte ju do umývačky spolu s riadom so zvyškami z takýchto potravín. Ak si v prípade kanvice na filtráciu vody BRITA s hrdlom kohútika všimnete akékoľvek presakovanie vody medzi zostavou kohútika a telesom nádrže, jednoducho utiahnite šesťhrannú maticu vnútri nádrže.

Optimálny výkon

Filtrujte len studenú vodu z kohútika.

V prípade potreby: najprv filtrujte, až potom varte.

Kanvice na filtráciu vody BRITA sú určené na použitie len s vodou z mestskej vodovodnej siete (poznámka: táto voda je neustále kontrolovaná a bezpečná na pitie v súlade s miestnymi nariadeniami) alebo s vodou z domácich zásob, ktorá bola testovaná ako bezpečná na pitie. Ak úrady vydajú nariadenie, že voda z vodovodu sa musí prevariť, musí sa prevariť aj voda prefiltrovaná systémom BRITA. Ak už nariadenie prevariť vodu neplatí, celú kanvicu na filtráciu vody BRITA je potrebné dôkladne vyčistiť a vložiť nový vodný filter MAXTRA+. Pre určité skupiny ľudí (napr. ľudia so zníženou imunitou alebo batoľatá) sa vo všeobecnosti odporúča prevariť vodu z kohútika. Platí to aj pre vodu prefiltrovanú systémom BRITA. Bez ohľadu na to, aká voda sa použije, mali by ste používať riad z nehrdzavejúcej ocele a kanvice s krytými ohrievacími telesami. Najmä ľudia citliví na nikel by mali používať spotrebiče z nehrdzavejúcej ocele alebo kanvice s krytými ohrievacími telesami.

Bezpodmienečná hygiena

Z hygienických dôvodov je obsah vodného filtra MAXTRA+ špeciálne ošetrený striebrom. Do vody sa môžu preniesť veľmi malé množstvá striebra. Tento prenos je v súlade so smernicami Svetovej zdravotníckej organizácie (WHO).

Ste citliví na draslík?

Pri filtrovaní môže dôjsť k nepatrnému zvýšeniu obsahu draslíka. Avšak jeden liter vody prefiltrovanej systémom BRITA obsahuje menej draslíka ako napríklad jablko. Ak máte ochorenie obličiek alebo držíte diétu s obmedzeným prísnom draslíka, pred použitím kanvice na filtráciu vody BRITA vám odporúčame poradiť sa s lekárom.

Stopy prírodných látok

Ako každý prírodný výrobok, konzistencia mikrouhlíkových perál Micro Carbon Pearls BRITA podlieha prírodným odchýlkam. To môže viesť k nepatrnému obrusovaniu drobných uhľíkových častíc do prefiltrovanej vody, ktoré sú viditeľné ako čierne čiastočky. Tieto čiastočky nemajú žiadny negatívny vplyv na zdravie. Pri požití nepoškodia ľudský organizmus. Ak si všimnete uhľíkové častice, spoločnosť BRITA odporúča vodný filter niekoľkokrát vypláchnuť, kým čierne čiastočky nezmiznú.

Pri likvidácii ukazovateľa BRITA Meter a BRITA Memo sa riadte platnými predpismi.

Ukazovateľ BRITA Meter a BRITA Memo obsahujú batériu a majú životnosť približne päť rokov. Nezabudnite, že po skončení životnosti sa tieto zariadenia musia likvidovať v súlade s platnými ustanoveniami a predpismi.

Pri vyberaní spotrebovaného ukazovateľa BRITA Meter postupujte podľa kroku 1 sekcie „Kvalita od úplného začiatku“. Pri vyberaní spotrebovaného ukazovateľa BRITA Memo zasuňte skrutkovač do drážky vedľa ukazovateľa BRITA Memo a vytlačte ho von.

Upozorňujeme, že ukazovateľ BRITA Memo sa nesmie vyberať zo žiadneho iného dôvodu ako je jeho likvidácia.



Vylúčenie zodpovednosti

Upozorňujeme, že spoločnosť BRITA nepreberá žiadnu zodpovednosť, ak nebudete dodržiavať uvedené pokyny na používanie.

Kanvicu zlikvidujte v súlade s miestnymi nariadeniami.

BG BRITA ООД
ул Княз Борис I
No. 2, ет.1, офис 1
гр. Бургас 8000, България
тел: 00359 56 840401
тел/ факс: 00359 56 840967

CZ Potten & Pannen –
Staněk group, a.s.
Obchodní 110
251 01 Čestlice
Česká republika
tel. + 420 272 111 943
tel. + 420 272 111 937
www.brita.cz
www.pottenpannen.czz

HU Kitchen Shop KFT
1132 Budapest, Váci út 30. 6. em.
+36 1 445 3975
0372.254.411
www.brita.hu
www.kitchenshop.hu

MD "Lumea Filtrelor" srl
Transnistria 5/9
2023 Chisinau, MOLDOVA
+ 373 79777044
+ 373 79777044

PL BRITA Polska Sp. z o.o.
Ołtarzew, ul. Domaniewska 6
05-850 Ożarów Mazowiecki
Polska

RO Kitchen Shop SRL
Bulevardul Lacul Tei nr. 1-3,
cladirea ISPE, etaj 5, Sector 2
20371, Bucuresti
0040 314.08.88.88
0040 372.254.411
www.brita.ro
www.kitchenshop.ro

SK Potten & Pannen - Staněk s.r.o.
Prievozska 6A
821 09 Bratislava
00421 - 252 632 227
00421 - 252 632 229
www.brita.sk
www.pottenpannen.sk

TR BRITA TURKEY SU ÇÖZÜMLERİ,
LIMITED ŞİRKETİ
Rüzgarlıbahçe Mahallesi,
Cumhuriyet Cad. No 39,
Hasoğlu Plaza Kat 5 Daire 59,
Kavacık, Beykoz – İstanbul

ZA Aperture Importer Trading CC
Unit 6, Meadowbrooke Estate
Jacaranda Avenuw
Olivedale Randburg
2185 Gauteng
(00 27) 082 569 8389
(00 27) 011 462 2605
www.brita.co.za